

15343.

П. Дехановъ.



18052.

Казенная винная Монополия

ВЫПУСКЪ II.

Законоположенія и распоряженія о  
винокурении, хранении, очисткѣ, пере-  
возкѣ и поставкѣ въ казну спирта.

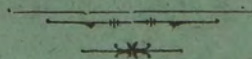

Изданіе неофициальное.

Казенная винная Монополия



15343.



~~18052.~~

ВЫПУСКЪ II

ПОДЛЕЖИТЬ ИЗМѢНЕНІЮ.

На стр.		Напечатано.	Должно быть.
133	Подъ ст. 40 строк. 3.	19 мая	29 мая.
»	Выноска *)	Разд. XIII	Разд. XII.
119	» **)	стр. 7	стр. 8.

Кромѣ того выноски подъ знакомъ \*) на стр. 79, 211, 218, 224 и подъ знакомъ \*\*) на стр. 223, за отмѣною Правиль счетоводства и отчетности по казенной продажѣ питей, утвержденныхъ 4 апрѣля 1896 г. — потеряли значеніе.

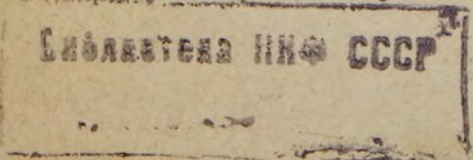
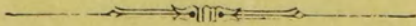

ПОДЛЕЖАТЪ НАМЪНЕНІЮ

Напечатано. Должно быть.

на стр.

133 Нога ст. 40 строк. 3. 19 мая. 29 мая.

Видола ( ) Разд. XII Разд. XII.

119 стр. 7 стр. 8.

Кромѣ того въносилъ подл. знакомъ \*) на стр. 70. 211.  
218, 221 и подл. знакомъ \*) на стр. 223, въ отрывочную  
Привлеченъ въ отставку по казенной прик. въ  
п. 1. 4 января 1896 г. — подлинн.

15343.

18052.



ВЫПУСКЪ II.

КАЗЕННАЯ ВИННАЯ

*Монополія.*

Сборникъ законоположеній и распоряженій Правительства  
по казенной продажѣ питей.

*П. Дехановъ.*

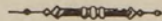

Издание неофициальное.



Волжа.  
Типографія А. Кривошановскаго.

1899.

Библиотека ИИИ СССР

4

79438

Дозволено Цензурою. Варшава 16 февраля 1899 г.



## О Т Ъ И З Д А Т Е Л Я .

Для удобства Г.г. Подписчиковъ въ настоящій II ВЫПУСКЪ СБОРНИКА „Казенная винная Монополія“ внесены всѣ, изданныя Министерствомъ Финансовъ, законоположенія и правительственныя распоряженія, касающіяся казенной продажи питей и относящіяся къ III, IV, V и VI РАЗДѢЛАМЪ СБОРНИКА, **по 1 іюля текущаго 1899 года;** распоряженія-же изданіе коихъ послѣдуетъ во второмъ полугодіи сего года будутъ изданы дополнительно въ январѣ 1900 года.

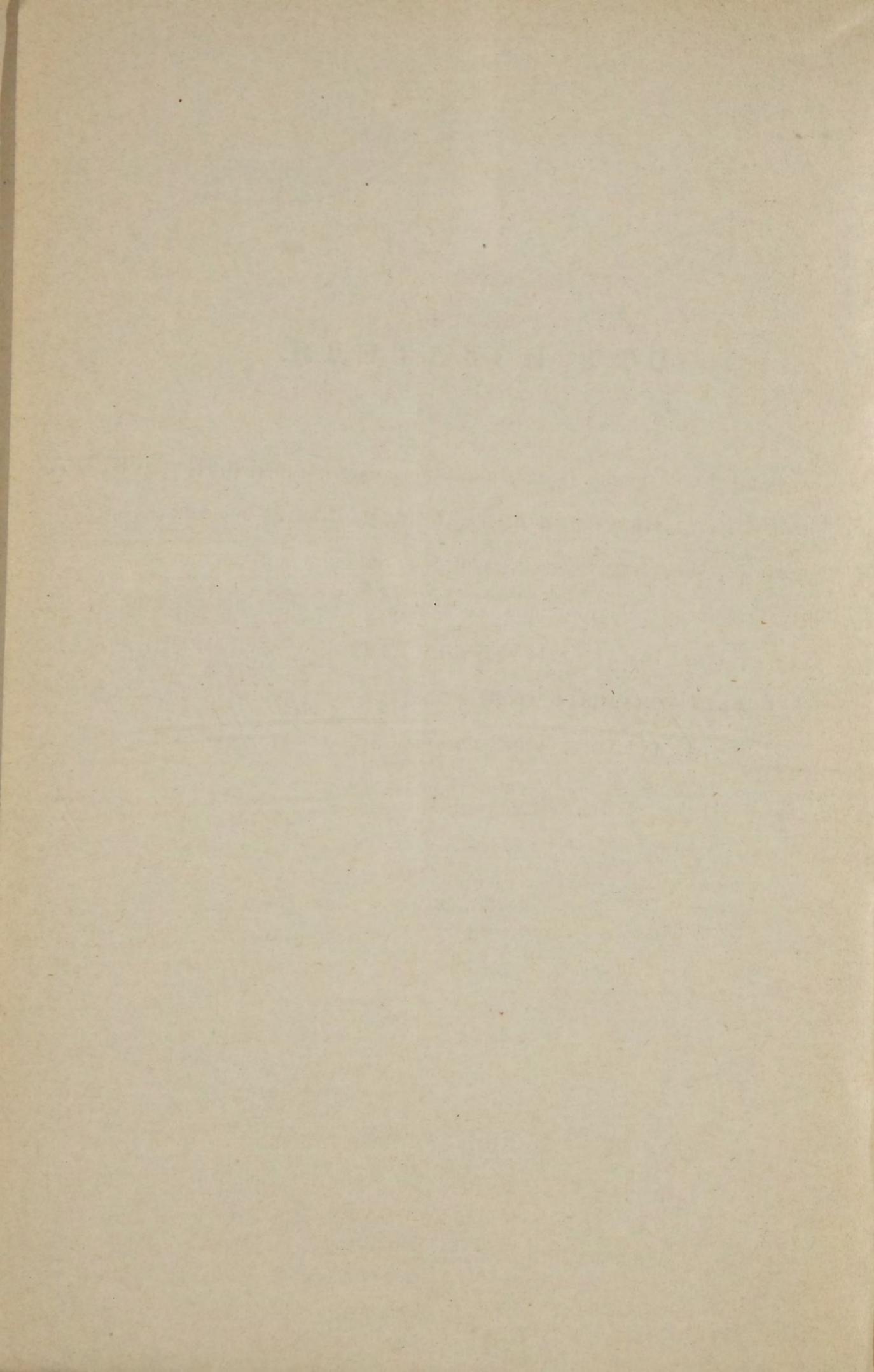



# СОДЕРЖАНІЕ

## ВЫПУСКА ІІ.

- Раздѣлъ III.** Законоположенія и правительственныя распоряженія, касающіяся винокуренія въ районѣ казенной продажи питей.  
1—40
- Раздѣлъ IV.** Законоположенія и правительственныя распоряженія касающіяся: а) ректификаціи и храненія спирта на казенныхъ и частныхъ спиртоочистительныхъ заводахъ въ районѣ казенной продажи питей, б) очистки спирта и отбросовъ въ казенныхъ винныхъ складахъ и в) приготвленія нѣкоторыхъ сортовъ питей.  
41—112
- Раздѣлъ V.** Законоположенія и правительственныя распоряженія, касающіяся: поставокъ, владельцами винокуренныхъ и спиртоочистительныхъ заводовъ, сырого и ректифицированнаго спирта для надобностей казенной винной операціи въ губерніяхъ съ казенною продажею питей.  
113—184
- Раздѣлъ VI.** Законоположенія и правительственныя распоряженія касающіяся: перевозокъ спирта, вина и водочныхъ издѣлій: а) приобрѣтаемыхъ для надобностей казенной винной операціи, б) провозимыхъ транзитомъ черезъ губерніи съ казенною винною продажею и в) вывозимыхъ изъ района казенной продажи питей въ другія мѣстности Имперіи и за границу.  
185—225

## О Г Л А В Л Е Н І Е .

№ попо- рядку.	Годъ.	Мѣсяць и число.	№№ распоря- женій.	СОДЕРЖАНІЕ РАСПОРЯЖЕНІЙ.	Раз- дѣль. ница.
<b>А.</b>	1870	августа	5	— Извлеченіе изъ Инструкціи о пріемѣ и освобожденіи залоговъ по разсрочкѣ акциза за вино и о надзорѣ за виномъ въ пути. Ст. ст. 49—58 . . . . .	VI 185
<b>Б.</b>	1876	мая	12	— Правила о порядкѣ заготовле- нія, выдачи и провѣрки провоз- ныхъ свидѣтельствъ на провозъ вина . . . . .	VI 189
<b>1</b>	1888	августа	3	— Временныя правила для учета освобождаемыхъ отъ акциза по- тери и отбросовъ при очисткѣ спирта. . . . .	IV 41
<b>2</b>	»	»	»	— Наставленіе къ испытанію чис- тоты вывозимыхъ за границу спиртовъ, имѣющихъ крѣпость 95° и выше . . . . .	IV 45
<b>2<sub>a</sub></b>				— Тоже. — Для испытанія чис- тоты вина 40 — градусной крѣ- пости . . . . .	IV 52
<b>2<sub>б</sub></b>				— Тоже. — Для опредѣленія ко- личества сивушнаго масла въ сырыхъ спиртахъ по способу Ку- черова. . . . .	IV 55
<b>3</b>	1893	декабря	22	— Правила для перевозки безъ залоговъ спирта предназначен- наго для очистки и отправляемаго: а) изъ винокуреннаго завода на спиртоочистительный и б) изъ ви- нокуреннаго завода въ очистное отдѣленіе другого винокуреннаго завода, когда оба завода принад- лежатъ одному и тому-же лицу. VI 192	VI 192

- 4 1894 мая 30 — Мнѣніе Государственнаго Совѣта. — О нѣкоторыхъ льготахъ по очисткѣ спирта горячимъ способомъ . . . . . IV 71
- 4<sub>a</sub> » іюня 6 — Изъ Положенія о казенной продажѣ питей. . . . . IV 72  
 Ст. ст. 10, 11 и 14 . . . . . V 113  
 » » 39—43 . . . . . VI 197  
 » » 4—7 . . . . . VI 197
- 5 » » 14 — Донесеніе М. Ф. Правительствующему Сенату. — Объ оставленіи въ силѣ, изданныхъ Министерствомъ Финансовъ 7 декабря 1887 г. «Правилъ объ освобожденіи отпратителей спирта за границу отъ представленія залоговъ, обезпечивающихъ акцизы за спиртъ». . . . . III 1
- 6 » октября 15 — Правила о производствѣ очистки спирта перегонкою по заказамъ казны на спиртоочистительныхъ заводахъ частныхъ лицъ . IV 73
- 7 » ноября 9 — Тоже о производствѣ ректификаціи спирта на казенныхъ спиртоочистительныхъ заводахъ . IV 78
- 8 » » 11 — Инструкція о порядкѣ выдачи деньгами, причитающихся въ пользу винокуренныхъ заводчиковъ раіона казенной продажи питей, безакцизныхъ отчисленій . . . III 2
- 9 » » 11 — Правила о производствѣ по заказамъ казны водочныхъ издѣлій на водочныхъ заводахъ частныхъ лицъ . . . . . V 114
- 10 » » 12 — Тоже о транзитномъ провозѣ спирта, вина и водочныхъ издѣлій черезъ раіонъ казенной продажи питей и вывоза не сданныхъ въ казну сихъ питей изъ означеннаго раіона . . . . . VI 198

- 11** 1895 мая 5 — Положеніе Комитета Министровъ.—О разрѣшеніи очистки на винокуренныхъ заводахъ спирта чужихъ заводовъ. . . . IV 83
- 12** » мая 16 2458 Цирк. М. Ф.— О перевозкѣ спирта, приобрѣтаемаго казною для надобностей казенной продажи питей безъ обезпеченія акциза залогами . . . . VI 206
- 13** » іюля 5 — Правила о порядкѣ: храненія, производства очистки, отпуска спирта, а равно по отчетности очистныхъ отдѣленій винокуренныхъ заводовъ коимъ разрѣшена очистка спирта чужихъ заводовъ. IV 83
- 14** » » 5 2464 Цирк. М. Ф.—По примѣненію отд. II Закона 2 мая 1895 г. . III 4
- 15** » » 17 2468 Тоже.— О производствѣ расчетовъ и отчисленій акциза за потерю и отбросы при очисткѣ спирта перегонкою . . . . IV 84
- 16** » ноября 11 2481 Цирк. бывш. Департ. неокл. сбор.—Относительно выдачи разрѣшеній на винокурение въ районѣ казенной продажи питей . . . III 5
- 17** 1896 февраля 19 — Мнѣніе Государственнаго Совѣта: . . . .  
 Отд. I ст. ст. 1 и 2 . . . III 6  
 » I » » 9 . . . IV 87  
 » I » » 5 и 61. . . V 119  
 » III » » 3 — 51. . . V 119  
 » VIII . . . . VI 207
- 18** » мая 4 2514 Цирк. М. Ф.— О разъясненіи нѣкоторыхъ недоразумѣній при примѣненіи Закона 30 мая 1894 г. о льготахъ по очисткѣ спирта. . IV 88
- 18<sub>a</sub>** » » 6 — Мнѣніе Государственнаго Совѣта . . . .  
 Ст. 1 (см. § 33<sub>a</sub>). . . . III 9  
 » ст. 3 . . . . V 120  
 » ст. ст. 4 и 5 . . . . VI 207

- 19** 1896 мая 10 Положеніе Комитета Министровъ.—Объ освобожденіи винокуренныхъ заводчиковъ отъ представленія залоговъ и выборки патентовъ при перевозкѣ и очисткѣ спирта собственной выкурки на принадлежащихъ имъ-же винокуренныхъ и спиртоочистительныхъ заводахъ . . . . .
- Пунктъ а. . . . . VI 208  
Пункты б и в. . . . . IV 89
- 20** » » 23 2517 Цирк. за М. Ф. Товарища М. Объ обезпеченіи залогоми, поставляемаго въ казну съ торговъ спирта въ пути его слѣдованія . VI 208
- 21** » » 27 2518 Цирк. М. Ф.—Объ измѣненіи п. п. 4 и 17 Правилъ 12 ноября 1894 г. о транзитномъ провозѣ спирта, вина и водочныхъ издѣлій черезъ раіонъ казенной продажи питей и о вывозѣ не сданныхъ въ казну сихъ питей изъ означеннаго раіона. . . . . VI 209
- 22** » іюня 28 — Положеніе Комитета Министровъ.—О продленіи срока дѣйствія Правилъ объ отчисленіи процентовъ спирта на путевую трату за вывозимый спиртъ по предѣльному сроку нахожденія онаго въ пути . . . . . VI 210
- 23** » августа 21 19 Цирк. Гл. Упр. неокл. сбор. и казен. прод. пит. — О выдачѣ свидѣтельствъ о происхожденіи сдаваемаго въ казну спирта . . V 121
- 24** » » 28 — Заключение Техническо-строительной Инспекціи. — Относительно размѣщенія цистернъ и приспособленій для правильнаго измѣренія сырого спирта при сдачѣ его на ректификованные заводы и приема ректификованнаго спирта изъ означенныхъ заводовъ . . . . . V 122

- 25 1896 сентября 16 24 Цирк. М. Ф.—О требованіяхъ  
коимъ долженъ удовлетворять  
очищенный спиртъ . . . . IV 90
- 25<sup>a</sup> — Цирк. предп. Гл. Упр. неокл.  
сбор. и казен. прод. пит. 18 фев-  
раля 1897 г.—О требованіяхъ  
кои должны быть вносимы въ  
условія на ректификацію спирта. IV 91
- 26 » октября 26 — Правила о торгахъ на поставку  
спирта для надобностей казенной  
продажи питей. . . . V 125
- 27 » декабря 28 55 Цирк. Гл. Упр. неокл. сбор. и  
казен. прод. пит. По вопросу о  
пріемѣ въ пунктахъ назначенія  
транспортовъ спирта, поставля-  
емаго въ казну, въ случаяхъ не-  
допоставки спирта противъ озна-  
ченнаго въ договорѣ, количества. V 128
- 28 » марта 31 85 Цирк. М. Ф.—О порядкѣ пе-  
речисленія акциза за спиртъ, пе-  
ревозимый для надобностей ка-  
зенной продажи питей. . . . VI 211
- 29 1897 апрѣля 22 90 Цирк. Гл. Упр. неокл. сбор. и  
казен. прод. пит. — О пріемахъ  
подлежащихъ примѣненію при  
выдѣлкѣ столоваго вина. . . . IV 92
- 30 » » 24 93 Тоже.—По вопросу о распре-  
дѣленіи между винокуренными  
заводами поставокъ въ казну  
разверсточнаго спирта въ отно-  
шеніи сроковъ и размѣровъ от-  
дѣльныхъ поставокъ. . . . V 137
- 31 » мая 5 — Мнѣніе Государственнаго Со-  
вѣта. . . . . III 7  
Отд. II. . . . . III 7
- 32 » » 15 99 Цирк. Гл. Упр. неокл. сбор. и  
казен. прод. пит. — О порядкѣ  
заготовки спирта, назначаемаго  
къ пріобрѣтенію съ торговъ . . V 138

<b>33</b>	1897	мая	15	100	Тоже.—По вопросу о примѣненіи ст. ст. 1 и 2 отд. I и ст. 4 отд. III Высочайше утвержденнаго 19 февраля 1896 г. мнѣнія Государственнаго Совѣта . . . . .	III	8
<b>33<sub>a</sub></b>					См. § <b>18<sub>a</sub></b> ст. 1 . . . . .	III	9
<b>34</b>	»	»	16	102	Цирк. М. Ф.—По примѣненію при уничтоженіи отгонокъ спирта въ казенныхъ очистныхъ складахъ п. п. 14 и 17 временныхъ Правилъ 3 августа 1888 г. для учета освобождаемыхъ отъ акциза потери и отбросовъ при очисткѣ спирта. . . . .	IV	93
<b>35</b>	»	»	19	103	Тоже.—О порядкѣ перевозки и очистки спирта на условіяхъ установленныхъ закономъ 10 мая 1896 г. . . . .	VI	213
<b>36</b>	»	»	23	107	Тоже.—О допущеніи къ торгамъ на поставку спирта для надобностей казенной продажи питей исключительно владѣльцевъ и арендаторовъ винокуренныхъ заводовъ . . . . .	V	139
<b>37</b>	»	»	29	—	Мнѣніе Государственнаго Совѣта. . . . . Отд. III . . . . . » VIII. . . . .	V VI	142 214
<b>38</b>	»	іюня	10	117	Цирк. Гл. Упр. неокл. сбор. и казен. прод. пит.—Объ устройствѣ приспособленій въ казенныхъ винныхъ складахъ для кипяченія или дистиляціи воды. . . . .	IV	94
<b>39</b>	»	»	13	—	Положеніе Комитета Министровъ.—О временномъ предоставленіи винокуреннымъ заводчикамъ права поставлять спиртъ съ торговъ для надобностей казенной продажи питей безъ обезпеченія своихъ обязательствъ залогомъ или закладомъ. . . . .	V	142

- 40** 1897 іюня 21 119 Цирк. Гл. Упр. неокл. сбор. и казен. прод. пит. — О ректификаціи отгоновъ и промывныхъ водъ, получаемыхъ въ казенныхъ складахъ . . . . . IV 96
- 41** » » 30 124 Цирк. М. Ф.—О торгахъ на поставку ректифицированнаго спирта въ казну . . . . . V 143
- 41<sub>a</sub>** » Цирк. Гл. Упр. неокл. сбор. и казен. прод. пит. 22 августа 1897 г. № 146.—О доставленіи ежегодно, не позже октября мѣсяца свѣдѣній, для опредѣленія цѣнъ на спиртъ, поставляемый въ казну по назначаемой Министерствомъ Финансовъ цѣнѣ, и объ участіи мѣстныхъ винокуренныхъ заводчиковъ въ составленіи означенныхъ свѣдѣній . . . . . V 144
- 42** » іюля 2 125 Тоже.—Объ освобожденіи Управляющихъ акцизными сборами отъ представленія въ Главное Управленіе неокладныхъ сборовъ и казенной продажи питей донесеній о выдачѣ разрѣшеній на перевозку, поставляемаго въ казну спирта безъ обезпеченія залогами. VI 214
- » августа 22 146 (См. § **41<sub>a</sub>**) . . . . .
- 44** » » 23 148 Тоже.—По вопросу о ректификаціи спирта въ районѣ казенной продажи питей . . . . . IV 97
- 45** » сент. 14/16 16180 Цирк. Департ. жел. дор.—По вопросу о формальностяхъ подлежащихъ соблюденію при перевозкѣ спирта, вина и водочныхъ издѣлій изъ мѣстностей не входящихъ въ районъ казенной продажи питей въ губерніяхъ на которыя означенная продажа распространена уже въ настоящее время или будетъ распространена впоследствии. . . . . VI 215



- 46 1897 сентября 18 104 Цирк. Командира Отдѣльнаго Корпуса Пограничной стражи.— О не воспрепятствованіи слѣдованію въ почное время казенныхъ транспортовъ вина и спирта въ мѣстностяхъ, гдѣ введена казенная продажа питей . . . . . VI 217
- 47 » » 22 152 Цирк. Гл. Упр. неокл. сбор. и казен. прод. пит.—О примѣненіи Высочайше утвержденного, 13 іюня 1897 г., Положенія Комитета Министровъ къ поставкамъ спирта въ казну съ торговъ арендаторами винокуренныхъ заводовъ . . . . V 145
- 48 » октября 28 166 Тоже.—О предоставленіи Управляющимъ акцизными сборами выдавать разрѣшенія на перевозку поставляемаго въ казну спирта безъ обезпеченія акциза въ пути залогами количествомъ менѣе 40.000<sup>0</sup>. . . . . VI 218
- 49 » » 29 168 Тоже.—О примѣненіи Устава о гербовомъ сборѣ къ заявленіямъ винопромышленниковъ о транзитномъ провозѣ вина, спирта и водочныхъ издѣлій черезъ раіонъ казенной продажи питей. VI 219
- 50 » ноября 5 171 Тоже.—По вопросу объ опредѣленіи рода торговаго свидѣтельства, которое должно быть выбрано владѣльцами спиртоочистительныхъ заводовъ ректификующихъ спиртъ по заказу казны. IV 98
- 51 » » 7 — Положеніе Комитета Министровъ.—Объ отмѣнѣ переторжки при производствѣ торговъ на поставку спирта для надобностей казенной продажи питей . . . . V 146
- 52 » » 17 177 Цирк. Гл. Упр. неокл. сбор. и казен. прод. пит.—О примѣненіи циркуляра Министра Финансовъ 11 ноября 1895 г. № 2481 при выдачѣ разрѣшеній на винокурение въ губерніяхъ на которыя распространяется дѣйствіе отд. II Закона 5 мая 1897 г. . . . . III 10

- 53 1897 ноября 21 — Положеніе Комитета Министровъ. — О предоставленіи Министру Финансовъ права уничтоженія недоброкачественныхъ спирта, вина и отбросовъ, принятыхъ въ казну . . . . . IV 99
- 54 » » 24 181 Цирк. Гл. Упр. неокл. сбор. и казен. прод. пит.—О порядкѣ разсмотрѣнія довѣренностей предъявляемыхъ, для участія въ торгахъ на поставку спирта и другихъ предметовъ для надобностей казенной винной операціи. . . . V 146
- 55 » » 29 183 Тоже. — О примѣненіи Высочайше утвержденнаго, 13 іюня 1897 г., Положенія Комитета Министровъ лишь къ тѣмъ винокуреннымъ заводчикамъ, которые поставляютъ съ торговъ спиртъ собственной выкурки. . . . . V 147
- 56 » декабря 13 188 Тоже. — О заготовкѣ спирта хозяйственнымъ способомъ . . . V 148
- 57 » » 29 193 Цирк. М. Ф.—Объ отмѣнѣ нѣкоторыхъ установленныхъ требованій при транзитномъ провозѣ питей черезъ раіонъ казенной продажи . . . . . VI 220
- 58 1898 января 19 202 Цирк. Гл. Упр. неокл. сбор. и казен. прод. пит.—О своевременномъ представленіи на утвержденіе торговъ на поставку спирта. V 149
- 60 » марта 10 218 Тоже. — Объ освобожденіи администраціи складовъ отъ пріемки сырого спирта на спиртоочистительныхъ заводахъ . . . V 150
- 61 » » 16 221 Тоже. — По предмету публикацій о торгахъ на поставку спирта для надобностей казенной продажи питей. . . . . V 150
- 62 » апрѣля 18 232 Цирк. М. Ф.—Объ условіяхъ пріемки въ казну спирта, выкуриваемаго при помощи брагоперегоннаго аппарата системы Перье. V 151

<b>62<sub>a</sub></b>				Цирк. Гл. Упр. неокл. сбор. и казен. прод. пит. 14 июля 1898 г. № 270. — Обь измѣненіи срока представленія свѣдѣній о цѣнахъ на разверсточный спиртъ. . . . .	V 152		
<b>63</b>	1898	іюня	18	258	Цирк. М. Ф.—О выдачѣ провозныхъ свидѣтельствъ на отправку транспортовъ питей изъ однихъ ренсковыхъ погребовъ въ другіе . . . . .	VI 221	
		»	іюля	14	270	См. § <b>62<sub>a</sub></b> . . . . .	
<b>64</b>	»	»		25	Цирк. предп. Гл. Упр. неокл. сбор. и казен. прод. пит. — О приготовленіи ректификованнаго спирта въ 57°. . . . .	IV 99	
<b>64<sub>a</sub></b>	»				Цирк. Департамента желѣзныхъ дорогъ 4 августа 1898 г. № 13748 . . . . .	VI 222	
<b>65</b>	»	»		29	272	Цирк. Гл. Упр. неокл. сбор. и казен. прод. пит. По предмету поставки въ казну разверсточнаго спирта . . . . .	V 154
			августа	4	13748	См. § <b>64<sub>a</sub></b> . . . . .	
<b>66</b>	»	»		31	286	Цирк. Гл. Упр. неокл. сбор. и казен. прод. пит.—О примѣненіи гербоваго Устава къ свидѣтельствамъ на провозъ спирта изъ заводовъ въ казенные склады. . . . .	VI 223
<b>66<sub>a</sub></b>	»	сентября	29	295	Тоже.—Обь устройствѣ въ казенныхъ винныхъ складахъ приспособленій къ предотвращенію вреднаго дѣйствія паровъ разогрѣтой смолки . . . . .	IV 100	
<b>67</b>	»	октября	31	304	Цирк. М. Ф.—Обь измѣненіи формы книги № 1 для записыванія спирта, поступившаго на очистку перегонкою . . . . .	IV 101	
<b>68</b>					Выписка изъ Положенія о казенныхъ подрядахъ и поставкахъ Св. Зак. Т. х. ч. I. изд. 1887 г. и по Прод. 1890 и 1895 г.г. Ст. ст. 38 — 40, 52 — 54, 59, 61—75, 77—79, 171—177. . . . .	V 154	

69	1899	января	12	330	Цирк. Гл. Упр. неокл. сбор. и казен. прод. пит. — По предмету поставки въ казну разверсточнаго спирта . . . . .	V 170
70	»	»	12	333	Тоже.—О представленіи свѣдѣній о томъ, какіе изъ винокуренныхъ заводовъ воспользовались выданными разрѣшеніями на открытіе новыхъ винокуренныхъ заводовъ, возобновленіе винокурения на заводахъ не дѣйствовавшихъ и на увеличеніе ежегодной выкурки . . . . .	III 11
71	»	»	12	334	Цирк. М. Ф. — О закупкѣ въ казну спирта хозяйственнымъ способомъ преимущественно отъ мѣстныхъ заводчиковъ . . . . .	V 170
72	»	»	26	339	Цирк. Гл. Упр. неокл. сбор. и казен. прод. пит.—О примѣненіи Устава о гербовомъ сборѣ къ удостовѣреніямъ Акцизныхъ Управленій о качествѣ поставляемаго въ казну спирта . . . . .	V 171
73	»	»	26	340	Тоже.—О примѣненіи Устава о гербовомъ сборѣ къ свидѣтельствамъ на провозъ спирта изъ винокуренныхъ заводовъ на ректификацію для надобностей казенной продажи питей . . . . .	VI 224
74	»	»	30	343	Тоже.—О доставленіи свѣдѣній о количествѣ разверсточнаго спирта, на поставку коего съ мѣстными винокуреными заводчиками заключены договоры. . . . .	V 172
75	»	февраля	14	348	Тоже.—О доставленіи свѣдѣній объ исключаемыхъ изъ инвентаря Акцизныхъ Управленій винокуренныхъ заводахъ . . . . .	III 12
76	»	марта	2	361	Цирк. М. Ф. — О непринятіи въ казну спиртовъ содержащихъ фурфуроль . . . . .	V 173
77	»	»	6	363	Цирк. Гл. Упр. неокл. сбор. и казен. прод. пит.—О способѣ обнаруженія фурфуrolа въ спиртахъ. . . . .	V 173

- 78 1899 марта 17 366 Тоже.—О доставленіи свѣдѣній по ходатайствамъ разрѣшаемымъ въ порядкѣ ст. ст. 1 и 2 отд. I закона 19 февраля 1896 г. III 12
- 79 Записка членовъ Совѣта по дѣламъ казенной продажи питей г.г. В. Н. Охотникова, А. А. Савей-Могилевича и I. I. Новицкаго объ основаніяхъ, которыми слѣдовало-бы руководствоваться, въ настоящее время, при разрѣшеніи устройства новыхъ винокуренныхъ заводовъ и увеличенія выкурки спирта на существующихъ заводахъ . . . . . III 14
- 79<sub>a</sub> » » 22 370 Цирк. Гл. Упр. неокл. сбор. и казен. прод. пит.—О примѣненіи Положенія о Государственномъ промысловомъ налогѣ къ винокуреннымъ заводчикамъ, поставляющимъ спиртъ собственной выкурки для надобностей казенной продажи питей . . . . . VI 224
- 80 » » 26 371 Тоже.—О выдачѣ задатковъ винокуреннымъ заводчикамъ, поставляющимъ въ казну разверсточный спиртъ. . . . . V 174
- 81 » апрѣля 8 384 Цирк. М. Ф.—О поставкѣ въ казну спирта въ ректификованномъ видѣ, получаемого изъ брагоперегонныхъ аппаратовъ. . . . V 175
- 82 » » 8 385 Тоже.—О пользованіи сивушными маслами съ брагоперегонныхъ аппаратовъ, выдѣлывающихъ означенныя масла отдѣльно . . . IV 103
- 83 Основанія, которыми Министерство Финансовъ руководствуется нынѣ при выдачѣ разрѣшеній на устройство новыхъ винокуренныхъ заводовъ и на увеличеніе выкурки спирта на существующихъ заводахъ. . . . . III 31

- 84 1899 апрѣля 23 — Положеніе Комитета Министровъ.—О продленіи срока дѣйствія закона 10 мая 1896 г. объ освобожденіи винокуренныхъ заводчиковъ отъ представленія залоговъ и выборки патентовъ при перевозкѣ и очисткѣ спирта собственной выкурки на принадлежащихъ имъ же винокуренныхъ и спиртоочистительныхъ заводахъ . VI 226
- 85 » мая 15 — Тоже. — О продленіи срока дѣйствія правилъ объ отчисленіи процентовъ спирта на путевую трату на вывозимый за границу спиртъ по предѣльному сроку нахождения онаго въ пути . . . VI 226
- 86 » іюня 34 411 Цирк. Гл. Упр. неокл. сбор. и казен. прод. пит. — По поводу взрыва паровъ спирта въ казенномъ винномъ складѣ въ г. Аккерманѣ . . . IV 105
- 87 » » 25 413 Тоже.—О приѣмѣ въ казну въ случаѣ надобности разверсточнаго спирта до начала операціоннаго года. . . V 177



## РАЗДѢЛЪ III.

*Законоположенія и правительственныя распоряженія касающіяся винокуренія въ районѣ казенной продажи питей.*

# III СЪДЪРАЖЕНИЕ

СЪДЪРАЖЕНИЕ

ВЪВЕДЕНИЕ

ГЛАВА I

ГЛАВА II

ГЛАВА III

ГЛАВА IV

ГЛАВА V

ГЛАВА VI

ГЛАВА VII

ГЛАВА VIII

ГЛАВА IX

ГЛАВА X

ГЛАВА XI

ГЛАВА XII

ГЛАВА XIII

ГЛАВА XIV

ГЛАВА XV

ГЛАВА XVI

ГЛАВА XVII

ГЛАВА XVIII

ГЛАВА XIX

ГЛАВА XX

ГЛАВА XXI

ГЛАВА XXII

ГЛАВА XXIII

ГЛАВА XXIV

ГЛАВА XXV

ГЛАВА XXVI

ГЛАВА XXVII

ГЛАВА XXVIII

ГЛАВА XXIX

ГЛАВА XXX



# О Г Л А В Л Е Н І Е

## РАЗДѢЛА III.

№ по- рядку.	Годъ.	Мѣсяць и число.	№№ распоря- женій.	СОДЕРЖАНІЕ РАСПОРЯЖЕНІЙ.	Стра- ница.
5	1894	іюня	14	— Донесеніе М. Ф. Правитель- ствующему Сенату.—Объ остав- леніи въ силѣ, изданныхъ Мини- стерствомъ Финансовъ 7 декабря 1887 г. «Правилъ объ освобожде- ніи отправителей спирта за гра- ницу отъ представленія залоговъ, обеспечивающихъ акцизъ за спиртъ».	1
8	»	ноября	11	— Инструкція о порядкѣ выдачи деньгами, причитающихся въ поль- зу винокуренныхъ заводчиковъ раіона казенной продажи питей, безакцизныхъ отчисленій . . .	2
14	1895	іюля	5	2464 Цирк. М. Ф.—По примѣненію отд. II Закона 2 мая 1895 г. . .	4
16	»	ноября	11	2481 Цирк. бывш. Департ. неокл. сбор.—Относительно выдачи разрѣ- шеній на винокурение въ раіонѣ казенной продажи питей . . .	5
17	1896	февраля	19	— Мнѣніе Государственного Со- вѣта. . . . . Отд. I ст. ст. 1 и 2 . . .	6
18 <sub>a</sub>	»	мая	6	— Мнѣніе Государственного Со- вѣта . . . . . Ст. 1 (см. § 33 <sub>a</sub> ). . . . .	9
31	1897	»	5	— Мнѣніе Государственного Со- вѣта. . . . . Отд. II. . . . .	7
33	»	»	15	100 Цирк. Гл. Упр. неокл. сбор. и казен. прод. пит.—По вопросу о примѣненіи ст. ст. 1 и 2 отд. I и ст. 4 отд. III Высочайше утверж- деннаго 19 февраля 1896 г. мнѣ- нія Государственного Совѣта.	8

<u>33<sup>a</sup></u>			См. § 18 <sup>a</sup> ст. 1 . . . . .	9	
52	1897	ноября 17	177	Цирк. Гл. Упр. неокл. сбор. и казен. прод. пит.—О примѣненіи циркуляра Министра Финансовъ 11 ноября 1895 г. № 2481 при выдачѣ разрѣшеній на винокурение въ губерніяхъ на которыя распространяется дѣйствіе отд. II Закона 5 мая 1897 г. . . . .	10
70	1899	января 12	333	Тоже.—О представленіи свѣдѣній о томъ, какіе изъ винокуренныхъ заводовъ воспользовались выданными разрѣшеніями на открытіе новыхъ винокуренныхъ заводовъ, возобновленіе винокурения на заводахъ не дѣйствовавшихъ и на увеличеніе ежегодной выкурки . . . . .	11
75	»	февраля 14	348	Тоже.—О доставленіи свѣдѣній объ исключаемыхъ изъ инвентаря Акцизныхъ Управленій винокуренныхъ заводахъ . . . . .	12
78	»	марта 17	366	Тоже.—О доставленіи свѣдѣній по ходатайствамъ разрѣшаемымъ въ порядкѣ ст. ст. 1 и 2 отд. I Закона 19 февраля 1896 г. . . . .	12
79				Записка членовъ Совѣта по дѣламъ казенной продажи питей г.г. В. Н. Охотникова, А. А. Савей-Могилевича и I. I. Новицкаго объ основаніяхъ, которыми слѣдовало-бы руководствоваться, въ настоящее время, при разрѣшеніи устройства новыхъ винокуренныхъ заводовъ и увеличенія выкурки спирта на существующихъ заводахъ . . . . .	14

### РАЗДѢЛЪ III.

**Б. Донесеніе М. Ф. 14 іюня 1894 г. Правительству-  
ющему Сенату.—Объ оставленіи въ силѣ изданныхъ  
Министерствомъ Финансовъ 7 декабря 1887 г. пра-  
вилъ объ освобожденіи отправителей спирта загра-  
ницу отъ представленія залоговъ, обезпечивающихъ  
акцизъ за спиртъ.**

На основаніи п. 1 Отдѣла II Высочайше утвержденнаго  
2 мая 1894 г. мнѣнія Государственнаго Совѣта о нѣкоторыхъ  
измѣненіяхъ въ правилахъ о вывозѣ за границу спирта и водоч-  
ныхъ издѣлій Министру Финансовъ предоставляется: а) разрѣшать  
владѣльцамъ винокуренныхъ и спиртоочистительныхъ заводовъ  
вывозъ спирта за границу безъ представленія залоговъ, обезпечи-  
вающихъ акцизъ за спиртъ, съ возложеніемъ отвѣтственности за  
этотъ акцизъ на отправителей и б) издавать особыя, по согла-  
шенію съ Государственнымъ Контролеромъ и Министромъ Путей  
Сообщеній правила относительно способа обезпеченія акциза  
за означенный спиртъ и порядка слѣдованія транспортовъ онаго

Вслѣдствіе сего, по состоявшемуся между Государственнымъ  
Контролемъ и Министерствами Финансовъ и Путей Сообщеній  
соглашенію, оставлены въ силѣ, изданныя Министерствомъ Фи-  
нансовъ 7 декабря 1887 г. и опубликованныя въ № 113 Собр.  
узакон. и распор. Прав. того-же года временныя: «Правила объ  
освобожденіи отправителей спирта за границу отъ представленія  
залоговъ обезпечивающихъ акцизъ за спиртъ».

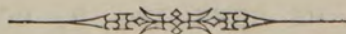

## РАЗДѢЛЬ III.

### **8. Инструкція о порядкѣ выдачи деньгами, причитающихся въ пользу винокуренныхъ заводчиковъ района казенной продажи питей, безакцизныхъ отчисленій.**

*Утверждены Министромъ Финансовъ 11 ноября 1894 г.*

*Къ ст. 9 Полож. о казен. прод. пит.*

1. Винокуренымъ заводчикамъ района казенной продажи питей, взамѣнъ причитающихся имъ безакцизныхъ отчисленій, производятся денежныя выдачи изъ суммъ Государственнаго Казначейства только за ту часть причитающихся имъ отчисленій, которая ко дню расчета осталась на лицо за покрытіемъ неявки, обнаруженной при ревизіи подвала чинами акцизнаго надзора, и расхода спирта и вина за предѣлы района казенной продажи питей, акцизъ за которые отнесенъ на счетъ льготной суммы и въ казначейство не поступалъ.

2. Безакцизныя отчисленія въ размѣрахъ, указанныхъ въ ст. ст. 262 и 265 Уст. акц. сбор., производятся: а) общее по мѣрѣ сдачи спирта въ казну, или по мѣрѣ оплаты его акцизомъ, или обезпеченія залогами при вывозѣ за предѣлы района казенной продажи питей, б) дополнительное по мѣрѣ выкурки спирта.

3. Расчеты о количествѣ денежныхъ суммъ, причитающихся къ выдачѣ винокуренымъ заводчикамъ за безакцизныя отчисленія, производятся чинами акцизнаго надзора разъ въ мѣсяць, одновременно съ производствомъ ревизіи подвала, при чемъ оказавшаяся при этой ревизіи неявка спирта должна быть снесена по подвальной книгѣ въ расходъ.

4. При производствѣ расчета причитающіяся заводчику общее и дополнительное безакцизныя отчисленія исчисляются отдѣльно. Предварительно такого исчисления слѣдуетъ свѣрить по день расчета показаніе счетчика алкоголя контрольнаго снаряда съ количествомъ спирта, записаннаго заводоуправленіемъ въ подвальную книгу на приходъ, и, если окажется, что имъ

### РАЗДѢЛЪ Ш.

оприходовано меньшее количество противъ показанія контрольнаго снаряда, то недостающее количество записывается въ подвальную книгу на приходъ; если, на оборотъ, заводоуправленіемъ оприходовано въ подвальной книгѣ болѣе количества спирта, учтеннаго контрольнымъ снарядомъ, то весь излишекъ прибавляется къ исчисленнымъ безакцизнымъ отчисленіямъ. Засимъ изъ опредѣленнаго такимъ образомъ общаго количества градусовъ безводнаго спирта, которое заводчикъ имѣлъ право выпустить безъ оплаты акцизомъ, исключается неявка при ревизіи и расходъ вина и спирта за предѣлы казенной продажи питей, акцизъ за который показанъ отнесеннымъ на льготную сумму и въ казначейство еще не поступилъ, а полученный такимъ образомъ остатокъ дать то число градусовъ безводнаго спирта, сумма акциза за которое, считая по 10 коп за каждый градусъ безводнаго спирта, и будетъ подлежать къ выдачѣ заводчику деньгами, взаменъ безакцизныхъ отчисленій.

5. Лицо акцизнаго надзора, производящее расчетъ, должно записать его въ подвальную книгу, выдать заводчику (оплаченное 80 коп. гербовымъ сборомъ) удостовѣреніе о суммѣ денегъ, причитающихся ему къ выдачѣ за безакцизные отчисленія, и копію съ расчета представить, черезъ Окружное, въ Губернское Акцизное Управление.

6. Въ выдаваемомъ удостовѣреніи должно быть обозначено кѣмъ и кому оно выдано и по какому заводу, время производства расчета, количество выкуренаго спирта ко дню расчета, количество спирта принятаго къ учету при предыдущихъ расчетахъ, количество спирта, выписаннаго въ расходъ отъ послѣдняго расчета, количество всего израсходованнаго спирта по день расчета, какая оказалась неявка спирта при ревизіи, какое количество безакцизныхъ отчисленій принято въ основаніе исчисленія и, наконецъ, прописью, какая сумма денегъ причитается къ выдачѣ.

### РАЗДѢЛЪ III.

7. Окружное Акцизное Управление, по представленіи ему означеннаго удостовѣренія, выдаетъ заводчику талонъ ассигновки на полученіе причитающихся ему денегъ изъ подлежащаго казначейства, а копію съ разчета представляетъ въ Губернское Акцизное Управление, съ отмѣткою о времени выдачи ассигновки.

8. Губернское Акцизное Управление изъ общаго кредита, назначеннаго для выдачи заводчикамъ раіона Управленія деньгами безакцизныхъ отчисленій, разассигновываетъ по подлежащимъ казначействамъ суммы, примѣрно соотвѣтствующія предполагаемому размѣру такихъ выдачъ по округу, соображаясь со свѣдѣніями о размѣрахъ предстоящей въ данномъ году выкурки.

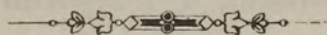

#### **14. Цирк. М. Ф., 5 іюля 1895 г. № 2464. — По при- мѣненію Отдѣла II закона 2 мая 1895 года.**

На основаніи Высочайше утвержденнаго, 2 мая 1895 г. \*), мнѣнія Государственнаго Совѣта о введеніи казенной продажи питей въ нѣкоторыхъ мѣстностяхъ Имперіи, постановлено учредить казенную продажу питей въ губерніяхъ Бессарабской, Волынской, Екатеринославской, Кіевской, Подольской, Полтавской Таврической, Херсонской и Черниговской—съ 1 іюля 1896 года, въ губерніяхъ Виленской, Витебской, Гродненской, Ковенской, Минской, Могилевской и Смоленской—съ 1 іюля 1897 года и въ губерніяхъ Царства Польскаго—съ 1 января 1898 г., при чемъ дѣйствіе п. 1 ст. 9 Высочайше утвержденнаго 6 іюня 1894 года, Положенія о казенной продажѣ питей распространено на выше названныя губерніи со дня обнародованія вышеуказаннаго закона 2 мая 1895 г. Въ силу п. 1 ст. 9 \*\*) Положенія о казенной продажѣ питей увеличеніе годоваго производства на винокуренныхъ

\*) См. Вып. I Разд. I § 10.

\*\*) Замѣнена. Ст. 1 и 2 Отд. I Закона 19 февраля 1896 г.  
См. Разд. III. стр. 6 § 17

и дрожжево-винокуренныхъ заводахъ свыше наибольшей годовой выкурки одного изъ послѣднихъ трехъ періодовъ винокуренія, до издачія помянутаго Положенія, возобновленіе винокуренія на заводахъ, не дѣйствовавшихъ въ теченіи тѣхъ-же трехъ періодовъ, а также открытіе вновь винокуренныхъ заводовъ, можетъ быть допускаемо не иначе, какъ съ разрѣшенія Министра Финансовъ, по соглашенію съ Министромъ Земледѣлія и Государственныхъ Имуществъ.

Нынѣ, въ виду возникшаго вопроса о томъ, какіе періоды винокуренія слѣдуетъ считать послѣдними тремя періодами до обнародованія закона 2 мая 1895 г., я, по соглашенію съ Министромъ Земледѣлія и Государственныхъ Имуществъ, нахожу необходимымъ разъяснить, что послѣдними тремя періодами винокуренія, до которыхъ относится изложенное въ п. 1 ст. 9 Положенія о казенной продажѣ питей требованіе, должны быть считаемы періоды 189<sup>2</sup>/<sub>3</sub>, 189<sup>3</sup>/<sub>4</sub> и 189<sup>4</sup>/<sub>5</sub> гг.

Въ виду сего владѣльцы тѣхъ винокуренныхъ заводовъ, на которыхъ не производилось винокуреніе въ указанные три періода, могутъ начать производство онаго на означенныхъ заводахъ, лишь по испрошеніи на то разрѣшенія въ порядкѣ, указанномъ въ п. 1 ст. 9 Положенія о казенной продажѣ питей.

—◆◆◆—

**16. Цирк. Департ. Неокл. Сбор., 11 ноября 1895 года № 2481.—Относительно выдачи разрѣшеній на винокуреніе въ районѣ казенной продажи питей.**

На основаніи п. 1 ст. 9 Высочайше утвержденнаго, 6 іюня 1894 г., Положенія о казенной продажѣ питей \*), увеличеніе годового производства на винокуренныхъ и дрожжево-винокуренныхъ заводахъ, свыше наибольшей годовой выкурки одного

\*) Замѣнена Ст. 1 и 2 Отдѣл. I Закона 19 февраля 1896 года.

См. Разд. III стр. 6 § 17.

### РАЗДѢЛЪ Ш.

изъ послѣднихъ трехъ періодовъ винокуренія до изданія сего Положенія допускается не иначе, какъ съ разрѣшенія Министра Финансовъ по соглашенію съ Министромъ Земледѣлія и Государственныхъ Имуществъ.

Вслѣдствіе сего и руководствуясь ст. 8 Положенія о казенной продажѣ питей \*), предлагаю Управляющимъ акцизными сборами района казенной продажи питей сдѣлать распоряженіе о томъ: 1) чтобы чины акцизнаго надзора, при выдачѣ свидѣтельствъ на винокуреніе, принимали въ расчетъ опредѣленный для каждаго завода наибольшей размѣръ выкурки и выдавали помянутыя свидѣтельства съ такимъ расчетомъ, чтобы ожидаемая общая выкурка не превысила предѣльнаго размѣра выкурки, опредѣленнаго для завода, согласно п. 1 ст. 9 вышеприведеннаго закона, и 2) чтобы въ случаѣ оказавшагося въ дѣйствительности превышенія въ выкуркѣ спирта противъ сего размѣра, по причинѣ выходовъ спирта выше нормы, такое превышеніе засчитывалось заводу въ счетъ выкурки слѣдующаго періода, при опредѣленіи размѣра допускаемой выкурки того періода.

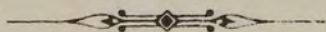

#### **17. Высочайше утвержденное 19 февраля 1896 года мнѣніе Государственнаго Совѣта \* 1) 2) 3)**

**Отд. I. Ст. 1.** Увеличеніе годового производства на заводахъ, производящихъ винокуреніе изъ хлѣбныхъ припасовъ и картофеля, кромѣ заводовъ дрожжево-винокуренныхъ, свыше наибольшей годовой выкурки одного изъ послѣднихъ трехъ періодовъ винокуренія до изданія сего Положенія, возобновленіе винокуренія на указаннаго рода винокуренныхъ заводахъ, не дѣй-

\*) См. Вып. I Разд. I — § 3.

\*1) См. Вып. I Разд. I § 12.

2) » Разд. III стр. 8 § 33.

3) » » » § 70.



### РАЗДѢЛЪ III.

ствовавшихъ въ теченіе тѣхъ-же 3-хъ періодовъ, открытіе вновь такихъ заводовъ, а также переходъ отъ дрожжевого винокурения къ винокурению безъ выдѣлки дрожжей и отъ винокурения изъ свеклосахарныхъ остатковъ къ винокурению изъ хлѣбныхъ припасовъ или картофеля, допускается не иначе, какъ съ разрѣшенія Министра Финансовъ, по соглашенію съ Министромъ Земледѣлія и Государственныхъ Имуществъ.

*Примѣчаніе.* Министру Финансовъ предоставляется опредѣлять соотношеніе между количествомъ выработки прессованныхъ дрожжей на дрожжево-винокурныхъ заводахъ и наибольшею выкуркою спирта изъ пуда хлѣбныхъ припасовъ, употребленныхъ на производство дрожжей.

**Ст. 2.** Министръ Финансовъ, по соглашенію съ Министромъ Земледѣлія и Государственныхъ Имуществъ, при выдачѣ указанныхъ въ предыдущей статьѣ разрѣшеній, назначаетъ въ случаѣ надобности срокъ, въ теченіи котораго можетъ производиться винокурение въ увеличенномъ размѣрѣ, и опредѣляетъ для каждаго завода, получившаго такое разрѣшеніе, основанія на коихъ онъ допускается къ поставкѣ спирта въ казну по ежегодно назначаемымъ Министромъ Финансовъ цѣнамъ.

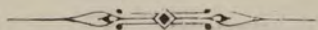

### **31. Высочайше утвержденное 5 мая 1897 г. мнѣніе Государственнаго Совѣта.—О дальнѣйшемъ распространеніи казенной продажи питей.**

*Отдѣл. I, III—VII См. Вып. I Разд. I § 23.*

**Отд. II.** Распространить, со дня обнародованія настоящаго узаконенія, на указанные въ Отдѣлѣ I губерніи и области дѣйствіе ст. 1 и 2 Отдѣла I Высочайше утвержденного, 19 февраля 1896 г., мнѣнія Государственнаго Совѣта\*) (Собр. узак. и распор. Правит. 1896 г. № 23 ст. 276), причемъ упоминаемыми въ первой изъ сихъ статей тремя періодами винокурения, принимаемыми въ расчетъ при разрѣшеніяхъ увеличенія годового производства на виноку-

\*) См. Разд. III стр. 6 § 17.

ренныхъ заводахъ и возобновленія на нихъ винокуренія, считать періоды винокуренія 189<sup>3/4</sup>, 189<sup>4/5</sup> и 189<sup>5/6</sup> годовъ.

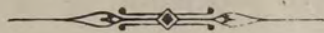

**33. Цирк. Гл. Упр. неокл. сбор. и казен. прод. пит., 15 мая 1897 г. № 100. — По вопросу о примѣненіи, статей 1 и 2 Отдѣла I и ст. 4 Отдѣла III Высочайше утвержденнаго 19 февраля 1896 года, мнѣнія Государственнаго Совѣта.**

Въ виду встрѣченныхъ въ нѣкоторыхъ Акцизныхъ Управленіяхъ сомнѣній относительно примѣненія ст. ст. 1 и 2 Отд. I \*) и ст. 4 Отдѣл. III \*\*) Высочайше утвержденнаго, 19-го февраля 1896 г., мнѣнія Государственнаго Совѣта, Главное Управленіе неокладныхъ сборовъ и казенной продажи питей считаетъ нужнымъ разъяснить, что въ губерніяхъ Бессарабской, Виленской, Витебской, Волынской, Гродненской, Екатеринославской, Кіевской, Ковенской, Минской, Могилевской, Подольской, Полтавской, Смоленской, Таврической, Херсонской, Черниговской и губерніяхъ Царства Польскаго годовое производство винокуренныхъ заводовъ, производящихъ винокуреніе изъ хлѣбныхъ припасовъ или картофеля, кромѣ дрожжево-винокуренныхъ, не должно превышать наибольшей годовой выкурки одного изъ періодовъ 189<sup>2/3</sup>, 189<sup>3/4</sup> и 189<sup>4/5</sup> гг., за исключеніемъ тѣхъ заводовъ, размѣръ выкурки которыхъ увеличенъ по особымъ разрѣшеніямъ Министерства Финансовъ, по соглашенію съ Министерствомъ Земледѣлія и Государственныхъ Имуществъ. Поэтому, если данный заводъ въ періодъ 189<sup>5/6</sup> гг. и слѣдующіе, или послѣ полученія разрѣшенія на увеличеніе выкурки на заводѣ, производилъ винокуреніе въ меньшемъ размѣрѣ, чѣмъ какое заводу предоставлено вышеуказаннымъ закономъ, или разрѣшеніемъ, или даже вовсе не производилъ винокуренія, то все-таки такой заводъ не

\*) См. Разд. III стр. 6 § 17.

\*\*) » » V § 17.

### РАЗДѢЛЪ III.

лишается права выкуривать спиртъ въ размѣрѣ наибольшей выкурки періодовъ 189<sup>2/3</sup>, 189<sup>3/4</sup> и 189<sup>4/5</sup> г. г. или въ размѣрѣ даннаго ему разрѣшенія; на основаніи ст. 4 отд. III закона 19 февраля 1896 г., спиртъ для казенной продажи питей приобрѣтается по назначенной Министромъ Финансовъ цѣнѣ, въ количествѣ до <sup>2</sup>/<sub>3</sub> годовой потребности, отъ винокуренныхъ заводчиковъ района казенной продажи питей, производящихъ винокурение изъ хлѣбныхъ припасовъ и картофеля, соотвѣтственно наибольшей выкурки ихъ заводовъ въ одномъ изъ 3-хъ періодовъ винокурения 189<sup>2/3</sup>, 189<sup>3/4</sup> и 189<sup>4/5</sup> г. г., независимо отъ дѣйствительной выкурки спирта на заводахъ, какъ въ послѣдующіе періоды винокурения, такъ и въ тотъ періодъ, въ теченіе котораго производится разверстка. Поэтому заводъ можетъ ограничиться выкуркою лишь того количества спирта, которое предоставлено ему сдать въ казну по опредѣленной Министромъ Финансовъ цѣнѣ, и при этомъ заводъ не лишается права на участіе въ разверсткѣ по наибольшей выкуркѣ вышеуказанныхъ 3-хъ періодовъ.

Сообщая о семъ, для руководства Главное Управление неокладныхъ сборовъ и казенной продажи питей поручаетъ Управляющимъ акцизными сборами объ изложенномъ разъясненіи поставить въ извѣстность подвѣдомственныхъ имъ чиновъ акцизнаго надзора и мѣстныхъ винокуренныхъ заводчиковъ.

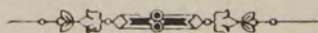

### **33<sup>a</sup>. Высочайше утвержденное 6 мая 1896 г. мнѣніе Государственнаго Совѣта. \*)**

*Къ ст. 9 Полож. о казенной продажѣ питей.*

**Ст. 1.** Винокурение на фруктово и виноградно-водочныхъ заводахъ производится на основаніяхъ, установленныхъ въ Уст. акц. сбор. за слѣдующими изъятіями: а) **возобновленіе винокурения** на заводахъ, не дѣйствовавшихъ въ теченіе пері-

\*) См. Вып. I. Разд. I. § 15а

одовъ винокурения 189<sup>0</sup>/<sub>1</sub>, 189<sup>1</sup>/<sub>2</sub>, 189<sup>2</sup>/<sub>3</sub>, 189<sup>3</sup>/<sub>4</sub>, 189<sup>4</sup>/<sub>5</sub> г.г., а также **открытие** вновь фруктово и виноградно-водочныхъ заводовъ, **допускается не иначе, какъ съ разрѣшенія Министра Финансовъ**, по соглашенію съ Министромъ Земледѣлія и Государственныхъ Имуществъ; тѣмъ-же порядкомъ опредѣляется для каждаго завода, получившаго означенное разрѣшеніе, **допускается-ли выкуриваемый на немъ спиртъ къ поставкѣ въ казну и на какихъ именно основаніяхъ**, и б) причитающіяся въ пользу заводчиковъ **безакцизные отчисления** (ст. 300—302 Уст. акц. сбор. Св. Зак. т. V изд. 1893 г.) **выдаются деньгами** на основаніи особой инструкціи, издаваемой Министромъ Финансовъ, по соглашенію съ Государственнымъ Контролеромъ.

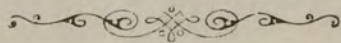

**52. Цирк. Гл. Упр. неокл. сбор. и казен. прод. пит., 17 ноября 1897 г. № 177. О примѣненіи циркуляра Министра Финансовъ 11 ноября 1895 г. № 2481, при выдачѣ разрѣшеній на винокурение въ губерніяхъ на которые распространяется дѣйствіе отд. II закона 5 мая 1897 г.**

Главное Управление неокладныхъ сборовъ и казенной продажи питей предлагаетъ Управляющимъ акцизными сборами губерній, на которыя распространяется дѣйствіе отд. I\* и II\*\* Высочайше утвержденнаго, 5 мая 1897 г., мнѣнія Государственнаго Совѣта, о дальнѣйшемъ распространеніи казенной продажи питей, руководствоваться въ отношеніи выдачи разрѣшеній на винокурение циркуляромъ Министра Финансовъ 11 ноября 1895 г. № 2481, (\*\*\*) помѣщеннымъ въ указателѣ Правительственныхъ Распоряженій по Министерству Финансовъ 1895 г. № 47.

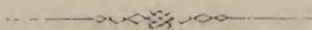

\*) См. Вып. I Разд. I § 23.

\*\*) » Разд. III стр. 7 § 31.

\*\*\*) » » » » 5 § 16.

**70. Цирк. Гл. Упр. неокл. сбор. и казен. прод. пит., 12 января 1899 г. № 333.—О представленіи свѣдѣній о томъ, какіе изъ винокуренныхъ заводовъ воспользовались выданными разрѣшеніями на открытіе новыхъ винокуренныхъ заводовъ, возобновленіе винокуренія на заводахъ не дѣйствовавшихъ и на увеличеніе ежегодной выкурки.**

Главное Управленіе неокладныхъ сборовъ и казенной продажи питей предлагаетъ Управляющимъ акцизными сборами представлять ежегодно къ 1 августа, по прилагаемой при семъ формѣ, безъ особыхъ препроводительныхъ бумагъ, свѣдѣнія о томъ, какіе изъ винокуренныхъ заводовъ, расположенныхъ въ районѣ ввѣренныхъ имъ Акцизныхъ Управленій, въ дѣйствительности воспользовались въ истекшемъ періодѣ винокуренія предоставленными имъ, въ порядкѣ ст. 1 отд. 1 закона 19 февраля 1896 г.,\*) разрѣшеніями на открытіе новыхъ винокуренныхъ заводовъ, на возобновленіе винокуренія на заводахъ недѣйствовавшихъ и на увеличеніе ежегодной выкурки. Требуемая настоящимъ циркуляромъ свѣдѣнія имѣютъ быть доставляемы, начиная съ текущаго года за періодъ 189<sup>8/9</sup> гг.

*Въ Главное Управленіе неокладныхъ сборовъ и казенной продажи питей.*

**Свѣдѣнія о производствѣ винокуренія въ губерніи, доставляемыя на основаніи циркуляра отъ 12 января 1899 г. за № 333.**

Выдано разрѣшеніе:			Разрѣшенная норма выкурки (въ градусахъ).	Воспользовались-ли показанныя въ первыхъ 3-хъ графахъ лица выданными имъ разрѣшеніями.	Если воспользовались, то сколько въ дѣйствительности выкурено ими спирта въ періодъ 189 г. въ градусахъ).	Примѣчаніе.
на открытіе новыхъ винокуренныхъ заводовъ <sup>1)</sup>	на возобновленіе винокуренія <sup>1)</sup>	на увеличеніе ежегодной выкурки <sup>1)</sup>				

<sup>1)</sup> Въ этихъ графахъ обозначаются: всѣ лица (имя и фамилія), которымъ выданы разрѣшенія, когда (время и номеръ предписанія Главнаго Управленія) выданы разрѣшенія и мѣстонахожденіе заводовъ.

\*) » Разд. III стр. 6 § 17.

**75. Цирк. Гл. Упр. неокл. сбор. и казен. прод. пит.,  
14 февраля 1899 г. № 348.— О доставленіи свѣдѣній  
объ исключаемыхъ изъ инвентаря Акцизныхъ  
Управленій винокуренныхъ заводахъ.**

Въ видахъ предупрежденія возможныхъ случаевъ предоставленія поставки спирта, по назначаемой Министерствомъ Финансовъ цѣнѣ, винокуреннымъ заводамъ, уже исключеннымъ изъ инвентаря Акцизнаго Управленія, Главное Управленіе неокладныхъ сборовъ и казенной продажи питей предлагаетъ Управляющимъ акцизными сборами, въ случаяхъ исключенія изъ инвентаря Акцизнаго Управленія винокуренныхъ заводовъ, имѣющихъ, на основаніи дѣйствующихъ узаконеній по казенной продажѣ питей, право на поставку разверсточнаго спирта, **тотчасъ доносить** о томъ Отдѣлу казенной продажи питей, дабы выкурка означенныхъ заводовъ не была включаема въ разверстку спирта для надобностей казенной винной операціи слѣдующаго года.

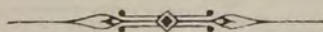

**78. Цирк. Гл. Упр. неокл. сбор. и казен. прод. пит.,  
17 марта 1899 г. № 366.— О доставленіи свѣдѣній  
по ходатайствамъ, разрѣшаемымъ въ порядкѣ ст. 1  
и 2 отд. I закона 19 февраля 1896 г.**

Главное Управленіе неокладныхъ сборовъ и казенной продажи питей предлагаетъ Управляющимъ акцизными сборами представлять по ходатайствамъ, разрѣшаемымъ въ порядкѣ статей 1 и 2 отдѣла I закона 19 февраля 1896 г. \*), объ увеличеніи выкурки на винокуренныхъ заводахъ и объ устройствѣ новыхъ, возобновленіи недѣйствовавшихъ винокуренныхъ заводовъ,—свѣдѣнія по препровождаемой при семъ формѣ, взаимѣнъ таковыхъ же, представлявшихся по ранѣе установленнымъ формамъ.

\*) См. Разд. III. стр. 6. § 17.

Свѣдѣнія по ходатайству (такого-то) о разрѣшеніи.....

Наименованіе и мѣсто-нахожденіе завода (или имѣнія, въ которомъ предполагается устройство новаго завода).	Фамилія владѣльца завода (или имѣнія, въ которомъ предполагается устройство завода).	Определенная заводу норма выкурки <sup>1)</sup> въ градусахъ.	Испрашиваемая выкурка, въ градусахъ.	Количество состоящей въ имѣніи при заводѣ пахатной земли въ десятинахъ.	Соотвѣствующая производству пахатной земли сельско-хозяйственная выкурка (ст. 264 Устава акц. соор.).	По мнѣнію Управляющаго акцизными сборами.		Если испрашивается разрѣшеніе на открытіе новаго завода, то указать, существуетъ-ли уже винокуренный заводъ въ помянутомъ имѣніи, или въ различныхъ имѣніяхъ (такого-то) или неотдѣленныхъ членовъ его семьи, который былъ-бы расположенъ ближе 15 верстъ по проѣзжему пути отъ имѣнія, въ коемъ предполагается открытіе новый заводъ.
						Могла-бы быть разрѣшена выкурка, въ градусахъ.	Съ принятіемъ въ расчетъ при раз-версткѣ спирта, въ градусахъ.	

РАЗДѢЛЪ III.

<sup>1)</sup> Въ этой графѣ должно быть показано: или а) наибольшее годовое производство для винокуренныхъ заводовъ: 1) Оренбургской, Пермской, Самарской и Уфимской губерній въ одинъ изъ періодовъ 1890—91—1891—92 и 1892—93 г.г.; 2) губерній перечисленныхъ въ отд. I закона 2 мая 1895 и въ отд. XIII закона 19 февраля 1896 г. въ одинъ изъ періодовъ 1892—93, 1893—1894 и 1894—95 г.г. и 3) всѣхъ остальныхъ мѣстностей Европейской Россіи въ одинъ изъ періодовъ 1893—94, 1894—95 и 1895—96 г.г., или б) норма ежегодной выкурки, определенная особымъ Министра Финансовъ съ Министромъ Земледѣлія и Государственныхъ Имуществъ соглашеніемъ.

**79. Записка Членовъ Совѣта по дѣламъ казенной продажи питей Г.г.В. Н. Охотникова, А. А. Савей-Могилевича и Г. Г. Новицкаго объ основаніяхъ, которыми слѣдовало-бы руководствоваться, въ настоящее время, при разрѣшеніи устройства новыхъ винокуренныхъ заводовъ и увеличенія выкурки спирта на существующихъ заводахъ \*)**

Недородъ хлѣба и картофеля въ нѣкоторыхъ мѣстностяхъ Имперіи и неблагопріятныя атмосферическія вліянія текущей осени, затруднявшія выкопку картофеля, будутъ имѣть своимъ послѣдствіемъ сокращеніе выкурки спирта въ текущемъ періодѣ на многихъ винокуренныхъ заводахъ. **При такомъ положеніи**, не только нѣтъ никакого основанія опасаться перепроизводства спирта, но, наоборотъ, при сохраненіи строгаго ограниченія выкурки по каждому заводу, **слѣдуетъ ожидать значительнаго сокращенія производства спирта по нѣкоторымъ губерніямъ и пониженія общей выкурки его въ Имперіи.** Удержаніе выкурки заводовъ въ предѣлахъ установленныхъ нормъ, очевидно, становится совершенно излишнимъ, какъ это уже и признано Совѣтомъ. Допущеніе увеличенія выкурки врядъ-ли можетъ повліять на сбытъ спирта настолько, чтобы уронить цѣны на оный до уровня, при которомъ винокурение становилось бы невыгоднымъ для заводо-владѣльцевъ. Во всякомъ случаѣ отнюдь нельзя ожидать, чтобы, и при разрѣшеніи увеличенія выкурки, количество выкуренаго спирта текущаго періода могло увеличить общій запасъ спирта и повліять на увеличеніе количества остатковъ будущаго года противъ прежнихъ лѣтъ.

---

\*) Соображенія относительно *нормированія винокуренаго производства*, изложенныя въ Разъясненіи Министерства Финансовъ, въ № 68 Правительственнаго Вѣстника за 1895 г., въ виду настоящей записки,—не приводятся, какъ потерявшія свое значеніе.



### РАЗДѢЛЪ III.

Съ точки зрѣнія казеннаго управленія, разрѣшеніе увеличенія выкурки спирта необходимо не только для сохраненія казеннаго интереса, но и въ видахъ предоставленія ему возможности избѣжать затрудненій въ самомъ снабженіи складовъ необходимымъ количествомъ спирта.

Въ слѣдующемъ 1899—1900 періодѣ предстоитъ заготовка спирта для казенной винной операціи трехъ прибалтійскихъ и четырехъ южныхъ губерній и въ періодѣ 1900—1901 г.г. для 19 губерній поволжскихъ, сѣверныхъ и центральной Россіи.

Введеніе казенной продажи питей, какъ оказывается изъ статистическихъ данныхъ (табл. I), сопровождалось предьявленіемъ требованія на большее количество спирта, чѣмъ это было бы при свободной торговлѣ виномъ. Зависѣло это частью отъ производства ректификаціи всего количества спирта, идущаго на приготовленіе вина, и необходимости имѣть для этого большій запасъ спирта, частью же отъ условій приготовленія вина и торговли имъ. Количество этого запаса было различно по разнымъ губерніямъ и оно вліяло на общій остатокъ спирта.

Такъ, по 4 восточнымъ губерніямъ наличный остатокъ спирта на 1-е января 1895 г., т. е. ко дню введенія казенной продажи, составлялъ 916.353 вед., на 1 января 1896 г.—2.109.584 вед., или увеличился на 1.193.231 вед., на 1 января 1897 г. онъ былъ 1.981.206 вед. и на 1 января 1898 г. опредѣлился въ 1.925.461 ведедь.

По 9 губерніямъ юго-западнымъ и южнымъ, въ которыхъ казенная продажа введена съ 1 іюля 1896 г., наличный остатокъ спирта на 1 января 1896 г. составлялъ 2.998.781 вед., а на 1 января 1897 г.—6.763.887 вед., или увеличился на 3.765.106 вед. и на 1 Января 1898 г. онъ былъ 7.067.378 ведедь.

По 7 губерніямъ сѣверо-западнаго края, въ которыхъ казенная продажа введена съ 1 іюля 1897 г., наличный остатокъ спирта составлялъ на 1 января 1897 г. 1.643.095 вед. и на 1 ян-

### РАЗДѢЛЪ III.

варя 1898 г. 3.250.636 вед. или увеличился на 1.607.541 вед., и въ губерніяхъ очереди 1 января 1898 г. наличный остатокъ составлялъ на 1 января 1897 г. 2.782.895 вед. и на 1 января 1898 года 4.274.225 вед., увеличился на 1.491.330 ведеръ. Въ этихъ послѣднихъ губерніяхъ увеличеніе наличнаго остатка спирта еще не успѣло выразиться вполнѣ, наличные остатки въ нихъ поэтому продолжали еще возрастать и на 1 іюля 1898 г. достигли 5.837.317 вед. противъ 3.436.976 вед. на 1 іюля 1897 г., болѣе на 2.400.441 ведро.

Увеличеніе наличныхъ остатковъ спирта по отношенію количества потребляемаго вина въ тѣхъ же раіонахъ составляло въ 4 восточныхъ губерніяхъ при потребленіи 3.500.000 вед.—34<sup>0</sup>/<sub>0</sub>; въ губерніяхъ второй очереди при потребленіи 12.000.000 вед.—31<sup>0</sup>/<sub>0</sub>; въ губерніяхъ 3-й очереди при потребленіи 5.300.000 вед.—30<sup>0</sup>/<sub>0</sub> и въ губерніяхъ очереди 1 января 1898 г. при потребленіи 11.000.000 вед. увеличеніе остатка выразилось въ 2.400.441 вед., что составило 22<sup>0</sup>/<sub>0</sub>.

Общій наличный остатокъ спирта (табл. II) въ губерніяхъ Европейской Россіи, бывшій на 1 января 1894 и 1895 годовъ около 17 милліоновъ ведеръ, на 1 января 1896 г. составлялъ 19.978.234 вед., въ томъ числѣ было принадлежащаго казнѣ спирта 962.263 вед.; на 1 января 1897 г. наличный остатокъ спирта поднялся до 23.309.409 вед. и въ томъ числѣ было казеннаго спирта 4.876.714 вед.; на 1 января 1898 г. наличный остатокъ спирта достигъ до 25.466.631 вед. и въ томъ числѣ казеннаго спирта было 9.319.670 ведеръ.

Въ губерніяхъ немонопольныхъ наличный остатокъ спирта бывшій на 1 января 1894 и 1895 г.г. около 8.000.000 вед., въ 1896 г. былъ около 9.500.000 вед., въ 1898 г. составлялъ снова 8.948.934 ведеръ.

Изъ изложеннаго видно, что наличные остатки спирта увеличились преимущественно въ губерніяхъ съ казенною продажей

### РАЗДѢЛЬ III.

питей, увеличеніе это происходило по мѣрѣ введенія этой продажи и затѣмъ сохранялось почти на той же высотѣ при дальнѣйшемъ веденіи дѣла.

Увеличеніе наличныхъ остатковъ достигало въ среднемъ 30% годового количества спирта, идущаго на мѣстное потребленіе въ каждомъ данномъ районѣ.

Въ губерніяхъ предстоящей ближайшей очереди, въ которыхъ казенная продажа будетъ введена въ 1900 году, мѣстное потребленіе исчисляется около 6.500.000 вед., поэтому для этихъ губерній слѣдуетъ ожидать требованія на увеличеніе запасовъ спирта, считая, какъ это имѣло мѣсто въ прежнихъ районахъ, въ 30% потребленія—1.950.000 вед.; въ губерніяхъ же послѣдней очереди потребленіе вина исчисляется въ 24.500.000 вед., а 30% съ этого количества составитъ 7.350.000 вед., а всего наличность запасовъ спирта увеличится на 9.300.000 ведеръ.

Такимъ образомъ, въ 1900 и 1901 годахъ казенному управленію предстоитъ, независимо покупки того количества спирта, которое необходимо для покрытія потребленія и составленія обыкновеннаго запаса, **предъявить къ спиртовому рынку еще лишнее требованіе, достигающее, какъ сказано, 9.300.000 вед.** Столь значительное увеличеніе требованія на спиртъ можетъ поставить казенное управленіе въ нѣкоторое затрудненіе по приобрѣтенію спирта для надобностей казенной винной операціи. **Представляется поэтому вполне правильнымъ признать желательнымъ не стѣснять производителей винокуренія въ ихъ желаніи увеличивать выкурку** на ихъ заводахъ, сверхъ назначенной нормы и въ періоды винокуренія 1899—1900 и 1900—1901 годовъ.

**Установленіе казенной продажи питей,** требуя извѣстнаго постояннаго запаса спирта, **не сопровождается** при дальнѣйшемъ веденіи дѣла **сокращеніемъ наличныхъ запасовъ** онаго, поэтому нельзя предполагать, чтобы послѣ

### РАЗДѢЛЬ III.

1900—1901 г.г. могло послѣдовать сокращеніе требованія на спиртъ за счетъ уменьшенія запасовъ его. Естественный приростъ населенія и развитіе производствъ, потребляющихъ спиртъ, будутъ съ своей стороны оказывать вліяніе на увеличеніе требованія на спиртъ. Быть можетъ, и заграничный отпускъ спирта, выказывающій въ послѣдніе годы снова нѣкоторую наклонность къ увеличенію, также будетъ содѣйствовать расширенію сбыта спирта.

Всѣ эти условія въ общемъ черезъ три года создадутъ такое положеніе на спиртовомъ рынкѣ, что врядъ ли можно предполагать, чтобы допущеніе увеличенія выкурки, сверхъ назначенныхъ нормъ, могло бы создать перепроизводство въ спиртѣ и поставить винокуренныхъ заводчиковъ въ невозможность сбыта выкуренаго ими спирта (табл. V).

Съ 1901 г. казенная продажа питей будетъ введена во всей Европейской Россіи; казна явится тогда почти единственнымъ покупщикомъ спирта на рынкѣ, и отъ казеннаго управленія будетъ зависѣть предъявленіе къ рынку тѣхъ или другихъ требованій, и оно будетъ въ состояніи тогда поставить спиртовой рынокъ во всей Европейской Россіи въ опредѣленные, для всѣхъ заводчиковъ справедливыя условія. Казалось бы, только тогда наступитъ время дать винокуренію Имперіи тотъ или другой ходъ и пересмотрѣть существующія правила какъ относительно условій винокуренія и порядка безакцизныхъ отчисленій, такъ и условій поставки спирта въ казну.

**Въ настоящее время, тѣмъ не менѣе, нельзя не признать вполне своевременнымъ и согласнымъ съ положеніемъ спиртового рынка допущеніе устройства новыхъ заводовъ, связанныхъ съ хозяйствомъ имѣній;** это было-бы и согласно со справедливостью. Землевладѣльцамъ, не имѣющимъ винокуренныхъ заводовъ, слѣдуетъ предоставить возможность воспользоваться хотя-бы нѣкоторою частью тѣхъ выгодъ,

### РАЗДѢЛЬ III.

которыя вообще извлекаются при казенной продажѣ питей изъ винокурения, и которыя, въ частности, будутъ имѣть заводчики отъ разрѣшенія увеличенія выкурки на ихъ заводахъ. Но при этомъ нельзя не имѣть въ виду возможности значительныхъ измѣненій условій сбыта спирта въ будущемъ и слѣдуетъ идти по этому пути съ должною осторожностью. Необходимо придерживаться нѣкоторыхъ основныхъ положеній, при которыхъ новые заводы, появлялись бы при условіяхъ наиболѣе благопріятныхъ для развитія производства, поддержанія и упроченія хозяйства имѣній, и были-бы разсѣяны на возможно большей площади для представленія казенному управленію возможности получать спиртъ съ большими удобствами и выгодой.

Въ этихъ видахъ желательно, чтобы новые заводы возникали въ мѣстностяхъ Имперіи, въ которыхъ винокурение можетъ приносить наибольшую пользу сельскому хозяйству имѣній, чтобы они находились по размѣрамъ своей выкурки въ тѣсной зависимости съ количествомъ пахатной земли имѣнія и величиною сельскохозяйственной выкурки даннаго раіона.

Помимо этого, новые заводы отнюдь не должны служить новымъ орудіемъ для угнетенія крупными заводами мелкихъ въ данной мѣстности, и потому не слѣдовало-бы, казалось, разрѣшать устройство новыхъ заводовъ въ данной губерніи лицу, уже имѣющему винокуренный заводъ въ этой губерніи, или членамъ его семьи.

Размѣръ выкурки заводовъ сельскохозяйственнаго типа, какъ видно изъ свода данныхъ о размѣрахъ винокуреннаго производства періодовъ 1893—94 г.г. и 1895—96 г.г. (табл. IV), различенъ въ разныхъ мѣстностяхъ Имперіи, въ зависимости отъ мѣстныхъ условій хозяйства, и, въ среднемъ, достигаетъ въ губерніяхъ сѣверныхъ, сѣверо-западныхъ, средне-промышленныхъ, прибалтійскихъ и привислинскихъ—20.000 вед. въ 40%, въ губерніяхъ юго-западныхъ — 22.526 вед., въ губерніяхъ малороссій-

### РАЗДѢЛЬ ШІ.

скихъ—26.899 вед., въ губерніяхъ южныхъ—39.493 вед., восточныхъ—41.456 вед., въ губерніяхъ среднечерноземныхъ—49.979 ведеръ. Исходя изъ предположенія, что заводы чисто сельскохозяйственнаго типа наиболѣе отвѣчаютъ потребностямъ хозяйства, казалось-бы и возможно было-бы установить для новыхъ заводовъ предѣлы выкурки, на основаніи указанныхъ данныхъ о выкуркѣ, и на первое время было-бы осторожнѣе, **при разрѣшеніи устройства новыхъ заводовъ, предѣлъ наибольшей выкурки ограничить отъ 50 до 60%.** упомянутой выше средней цифры нынѣшней производительности винокуренныхъ заводовъ того или другаго раіона и назначить размѣръ выкурки для вновь открываемыхъ заводовъ въ губерніяхъ сѣверныхъ, сѣверо-западныхъ, среднепромышленныхъ, прибалтійскихъ и привислинскихъ до 10.000 вед. по расчету на 40%, въ губерніяхъ малороссійскихъ и юго-западныхъ—до 15.000 вед., въ губерніяхъ южныхъ до 20.000 вед., въ губерніяхъ восточныхъ и среднечерноземныхъ—до 25.000 ведеръ. Повышеніе размѣра выкурки въ послѣднихъ губерніяхъ находитъ себѣ оправданіе также и въ условіяхъ хозяйствъ имѣній, допускающихъ единственно культуру хлѣбовъ и картофеля, тогда какъ хозяйства южныхъ, юго-западныхъ и малороссійскихъ губерній допускаютъ культуру табака и свекловицы.

Само собою разумѣется, однако, что размѣръ означенной выкурки долженъ опредѣляться при условіи, если количество пахатной земли имѣнія соотвѣтствуетъ установленному, въ 264 ст. Устава о пит. сбор., соотношенію.

Со всѣхъ этихъ вновь возникающихъ заводовъ въ губерніяхъ съ казенною продажей питей возможно было-бы брать въ казну, по назначенной Министромъ Финансовъ цѣнѣ, только по 5.000 вед. съ каждаго завода, а остальное, выкуренное ими количество спирта не должно входить въ разверстку въ счетъ приобретаемаго по назначенной цѣнѣ.

### РАЗДѢЛЪ III.

Устанавливая правила для открытія новыхъ винокуренныхъ заводовъ, казалось бы, слѣдовало намѣтить и путь, которымъ Министерство Финансовъ полагало-бы правильнымъ слѣдовать въ видахъ устраненія, насколько возможно, угнетенія крупными заводами, особенно промышленнаго типа, мелкихъ заводовъ и теперь-же опредѣлить крайній предѣлъ величины наибольшей выкурки, къ которому должны быть приведены существующіе заводы въ извѣстный, установленный закономъ льготный періодъ времени. По мѣстнымъ условіямъ винокуреннаго производства въ разныхъ частяхъ Имперіи, казалось-бы, и этотъ предѣлъ долженъ имѣть разную высоту въ различныхъ раіонахъ. Установленіе этого предѣла, впрочемъ, врядъ-ли настолько настоятельно, чтобы слѣдовало въ законодательномъ порядкѣ нынѣ же испросить разрѣшеніе на приведеніе этой мѣры въ исполненіе, не ожидая повсемѣстнаго введенія казенной продажи питей въ Имперію; тѣмъ не менѣе, вполне цѣлесообразно и въ настоящее время поставить предѣлъ дальнѣйшему, чрезмѣрному увеличенію выкурки вина и регулировать въ этомъ направленіи разрѣшеніе увеличенія выкурки, допуская это на заводахъ губерній сѣверныхъ, сѣверо-западныхъ, прибалтійскихъ и привислинскихъ—не свыше 50.000 вед., въ губерніяхъ юго-западныхъ и среднепромышленныхъ — не свыше 100.000 вед., южныхъ и малороссійскихъ — 125.000 вед. и восточныхъ и среднечерноземныхъ — 200.000 вед. (табл. III). При установленіи указанныхъ предѣловъ увеличенія выкурки не будутъ имѣть права на увеличеніе выкурки въ восточныхъ и среднечерноземныхъ губерніяхъ 24 завода изъ числа 323 заводовъ, числящихся въ этихъ губерніяхъ, въ южныхъ и малороссійскихъ губерніяхъ — 12 заводовъ изъ числа 217, въ губерніяхъ среднепромышленныхъ и юго-западныхъ—20 заводовъ изъ числа 356, и въ остальныхъ губерніяхъ—58 изъ числа 1,134 заводовъ.

Все вышесказанное приводитъ къ слѣдующимъ положеніямъ:

### РАЗДѢЛЬ Ш.

1) **Безпрепятственно разрѣшать, въ теченіе 18<sup>98</sup>/<sub>99</sub>, 18<sup>99</sup>/<sub>90</sub> и 19<sup>00</sup>/<sub>01</sub> періодовъ винокуренія, устройство новыхъ винокуренныхъ заводовъ,** назначивъ для нихъ предѣльный размѣръ выкурки: въ губерніяхъ среднечерноземныхъ и восточныхъ въ 25.000 вед., въ губерніяхъ южныхъ въ 20.000 вед., въ губерніяхъ малороссійскихъ и юго-западныхъ въ 15.000 вед. и въ губерніяхъ сѣверныхъ, сѣверо-западныхъ, привислинскихъ, прибалтійскихъ и среднепромышленныхъ въ 10.000 вед., при условіи соблюденія установленнаго 264 ст. Устава о питейномъ сборѣ соотношенія выкурки спирта къ пахатной землѣ имѣнія. **Означеннымъ заводамъ въ районѣ дѣйствія Положенія о казенной продажѣ питей предоставляется право поставлять въ казну по назначенной Министромъ Финансовъ цѣнѣ только по 5.000 вед.** съ каждаго завода, а остальное выкуренное ими количество спирта не должно входить въ разверстку впредь до общаго пересмотра условій винокуренія, порядка поставки спирта въ казну и изданія новаго по сему предмету положенія, которое въ равной мѣрѣ должно быть распространено какъ на нынѣ существующіе заводы, такъ и на тѣ, которые будутъ вновь устроены и откроютъ дѣйствіе до 1 января 1902 г.

2) Устройство новаго завода не должно быть разрѣшаемо винокуренному заводчику и неотдѣленнымъ членамъ его семьи въ губерніи, въ которой они нынѣ уже имѣютъ заводы \*).

3) Въ теченіе помянутыхъ выше трехъ періодовъ винокуренія **слѣдуетъ разрѣшать увеличеніе выкурки спирта на существующихъ винокуренныхъ заводахъ, сверхъ установленной въ законѣ нормы, до размѣровъ: въ губерніяхъ среднечерноземныхъ и восточныхъ не свыше 200.000 вед., на заводъ; южныхъ и малороссійскихъ — 125.000 вед., среднепромышленныхъ и юго-запад-**

\*) Пунктъ 2 измѣненъ (см. стр. 23).



### РАЗДѢЛЬ III.

**ныхъ 100.000 вед. и въ прочихъ губерніяхъ—50.000 ведеръ, считая на 40%.** Въ губерніяхъ съ казенною продажей питей увеличенная сверхъ нормы выкурка спирта не должна быть принимаема въ разверстку въ счетъ количества, приобретаемаго по назначенной Министромъ Финансовъ цѣнѣ. (Этотъ пунктъ дополненъ, см. ниже).

4) Условія производства винокурения на существующихъ заводахъ, размѣръ и порядокъ безакцизныхъ отчисленій, соотношеніе размѣра выкурки къ землѣ и условія поставки спирта въ казну, по назначеннымъ Министромъ Финансовъ цѣнамъ, должны быть пересмотрѣны и установлены вновь послѣ введенія казенной продажи питей во всей Европейской Россіи, и одновременно съ этимъ должны быть приняты мѣры къ ограниченію выкурки спирта на крупныхъ заводахъ.

По состоявшемуся между Министерствомъ Финансовъ и Министерствомъ Земледѣлія и Государственныхъ Имуществъ соглашенію, въ изложенныя выше основанія введены слѣдующія измѣненія и дополненія:

1) Устройство новыхъ винокуренныхъ заводовъ не должно быть разрѣшаемо въ предѣлахъ одного и того же имѣнія, въ которомъ винокуренный заводъ уже существуетъ, а равно въ различныхъ имѣніяхъ одного лица или одной семьи, когда имѣнія эти расположены не далѣе 15 верстъ по проѣзжему пути отъ существующаго завода, принадлежащаго тому-же лицу или семьѣ.

2) Разрѣшенія на увеличеніе выкурки на указанныя въ п. 3 сроки **выдаются при соблюденіи** установленнаго ст. 264 Устава акц. сбор. **соотношенія выкурки спирта къ пространству пахатной земли въ имѣніи.**

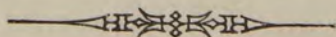

Наличный остатокъ спирта на 1 января въ губерніяхъ Имперіи, въ которыхъ казенная продажа питей введена.

Очереди.	Наименованіе губерній.	1895 г.	1896 г.	1897 г.	1898 г.
I	Пермская . . .				
	Самарская . . .				
	Уфимская . . .				
	Оренбургская . .				
	Итого . . .	916,353	2.109,584	1.981,206	1.925,461
	Увеличеніе и на потребление	1.193,231, составляющ. 130% 3.500,000 ведеръ—34%.			
II	Полтавская . . .				
	Черниговская . .				
	Волынская . . .				
	Кіевская . . . .				
	Подольская . . .				
	Бессарабская . .				
	Екатеринославская Таврическая . . . Херсонская . . .				
	Итого . . .	3.159,316	2.998,781	6.763,887%	7.067,378
	и на годовое потребление	Увеличеніе 3.765,106, составляющ. 125% 12.000,000 ведеръ—31%.			
III	Смоленская . . .				
	Виленская . . . .				
	Витебская . . . .				
	Гродненская . . .				
	Ковенская . . . .				
	Минская . . . . .				
	Могилевская . . .				
	Итого . . .	2.071,441	2.095,882	1.643,095	3.250,636
	и на годовое потребление	Увеличеніе 1.607,541, составляющ. 97% 5.300,000 ведеръ—30%.			
IV	С.-Петербургская.				
	Новгородская . .				
	Харьковская . . .				
	Псковская . . . .				
	Олонецкая . . . .				
	Ломжинская . . .				
	Плоцкая . . . . .				
	Сувалкская . . . .				
	Варшавская . . . .				
	Сѣдлецкая . . . .				
	Калишская . . . .				
	Петроковская . . .				
	Люблинская . . . .				
	Радомская . . . .				
	Кѣлецкая . . . . .				
	Итого . . .	2.812,715	3.228,269	2.782,895	4.274,225
	и на годовое потребление	Увеличеніе 1.491,330, составляющ. 53% 11.000,000 ведеръ—13%.			
	Всего . . .	8.959,825	10.432,516	13.183,215	16.517.697

На 1 июня въ губерніяхъ IV очереди наличный остатокъ спирта составлялъ въ 1897 г.—3.436,976 вед., въ 1898 г.—5.837,317 вед.; увеличеніе было на 2.400,441 вед. или на 69,8<sup>0</sup>/<sub>100</sub>, а на указанное потребление возросло на 22<sup>0</sup>/<sub>100</sub>.

РАЗДѢЛЪ III.

Таблица II

О наличныхъ запасахъ спирта по Европейской Россіи (въ ведрахъ 40% вина) на 1 января и на 1 октября.

	Въ губерніяхъ, въ которыхъ казенная продажа введена.		Въ губерніяхъ, въ которыхъ не введена казенная продажа.	Всего запасовъ.	
	Въ томъ числѣ казеннаго.			Въ томъ числѣ казеннаго.	
Наличный остатокъ спирта въ подвалахъ винокуренныхъ, спиртоочистительныхъ и водочныхъ заводовъ, разсроченныхъ частныхъ и казенныхъ складовъ:					
На 1 января 1893 г. .	7.652,305	—	7.720,875	15.373,180	—
» 1 » 1894 » .	8.087,132	—	8.645,919	16.733,051	—
» 1 » 1895 » .	8.959,825	—	8.174,553	17.134,378	—
» 1 » 1896 » .	10.432,516	962,263	9.545,718	19.978,234	962,263
» 1 » 1897 » .	13.183,215	4.876,714	10.126,194	23.309,409	4.876,714
» 1 „ 1898 » *).	16.517,697	9.319,670	8.948,934	25.466,631	9.319,670
На 1 октября 1893 г. .	5.687,196	—	4.787,870	10.475,066	—
» 1 » 1894 » .	6.424,966	—	4.250,085	10.675,051	—
» 1 » 1895 » .	7.075,689	1.179,674	3.969,779	11.045,468	1.179,674
» 1 » 1896 » .	9.112,183	4.395,117	5.963,429	15.075,612	4.395,117
» 1 » 1897 » .	11.130,945	6.984,652	4.572,712	15.703,657	6.984,652
» 1 » 1898 » .	12.338,661	9.757,502	4.721,843	17.060,504	9.757,502

\*) Въ наличный остатокъ 1898 г. введенъ также и остатокъ вина въ казенныхъ винныхъ лавкахъ въ количествѣ 1.514,285 ведеръ.

Распределение винокуренныхъ заводовъ Евро  
(не считая дрожже

	Число	
	Общее число заводовъ.	Менѣе 10.000.
Всего по Европейской Россіи . . . . .	2.030	305
въ % къ общему числу заводовъ . . . . .	—	15,0
Въ губерніяхъ:		
Сѣверныхъ . . . . .	46	13
въ % къ общему числу заводовъ района . . . . .	—	28,3
Сѣверо-западныхъ . . . . .	441	126
въ % къ общему числу заводовъ района . . . . .	—	28,6
Привислинскихъ . . . . .	340	99
въ % къ общему числу заводовъ района . . . . .	—	29,1
Прибалтійскихъ . . . . .	307	11
въ % къ общему числу заводовъ района . . . . .	—	3,6
Среднепромышленныхъ . . . . .	116	21
въ % къ общему числу заводовъ района . . . . .	—	18,1
Юго-западныхъ . . . . .	240	12
въ % къ общему числу заводовъ района . . . . .	—	5,0
Малороссійскихъ . . . . .	153	7
въ % къ общему числу заводовъ района . . . . .	—	4,6
Южныхъ . . . . .	64	2
въ % къ общему числу заводовъ района . . . . .	—	3,1
Восточныхъ . . . . .	79	8
въ % къ общему числу заводовъ района . . . . .	—	10,1
Среднечерноземныхъ . . . . .	244	6
въ % къ общему числу заводовъ района . . . . .	—	2,5

пейской Россіи по ихъ выкуркѣ въ періодѣ 189<sup>6</sup>/<sub>7</sub> г.г.  
во-винокуренныхъ).

заводовъ, выкуривавшихъ ведеръ въ 40<sup>0</sup>/<sub>0</sub>.

Отъ 10.000 до 25.000.	Отъ 25.000 до 50.000.	Отъ 50.000 до 100.000.	Отъ 100.000 до 200.000.	Отъ 200.000 до 300.000.	Отъ 300.000 до 500.000.	Свыше 500.000.
868	490	231	103	21	11	1
42,8	24,1	11,1	5,1	1,0	0,5	0,004
26	3	3	1	—	—	—
56,5	6,5	6,5	2,2	—	—	—
254	48	12	1	—	—	—
57,6	10,9	2,7	0,2	—	—	—
173	62	5	1	—	—	—
50,9	18,2	1,5	0,3	—	—	—
104	157	32	2	1	—	—
33,9	51,1	10,4	0,7	0,3	—	—
46	26	12	9	1	1	—
39,7	22,4	10,3	7,8	0,9	0,9	—
143	63	13	7	1	1	—
59,6	26,3	5,1	2,9	0,4	0,4	—
75	27	32	10	2	—	—
49,0	17,6	20,9	6,5	1,3	—	—
7	27	16	10	1	—	1
10,9	42,2	25,0	15,6	1,6	—	1,6
12	14	20	15	8	2	—
15,2	17,7	25,3	19,0	10,1	2,5	—
28	63	86	47	7	7	—
11,5	25,8	35,2	19,3	2,9	2,9	—

РАЗДѢЛЪ III.

ВѢДОМОСТЬ О КОЛИЧЕСТВѢ ВЫКУРЕННАГО ВЪ ИМПЕ

Г о д ы.	Оставалось къ 1-му января.	Выкурено въ течение года.	Всего состояло въ оборотѣ.	Вывезено за границу (по свѣд. Таможеннаго Департамента).
1866 . . .	7.926,569	64.242,671	72.169,240	159,090
1867 . . .	10.596,497	71.020,712	81.617,209	254,700
1868 . . .	9.845,746	71.127,796	80.973,542	214,969
1869 . . .	11.270,600	73.289,887	84.560,487	546,959
1870 . . .	11.948,154	75.408,187	87.356,341	2.023,637
1871 . . .	10.996,622	76.531,290	87.527,912	1.560,388
1872 . . .	9.174,785	80.968,104	90.142,889	2.049,259
1873 . . .	10.710,263	78.942,993	89.653,256	2.209,687
1874 . . .	11.582,466	78.039,985	89.622,451	5.759,608
1875 . . .	11.681,363	80.359,235	92.040,598	4.355,567
1876 . . .	15.511,697	68.384,936	83.896,633	4.036,994
1877 . . .	11.591,155	66.601,735	78.192,890	5.259,204
1878 . . .	7.082,087	79.316,959	86.399,046	3.475,269
1879 . . .	8.503,418	87.570,892	96.074,310	5.746,631
1880 . . .	9.665,387	80.386,449	90.051,836	4.563,252
1881 . . .	9.132,231	80.783,818	89.916,049	2.056,962
1882 . . .	12.414,999	82.600,467	95.015,466	6.000,770
1883 . . .	12.787,095	82.431,258	95.218,353	8.230,338
1884 . . .	10.650,769	82.199,025	92.849,794	5.848,844
1885 . . .	13.122,259	82.879,814	96.002,073	9.371,793
1886 . . .	15.421,332	77.371,763	92.793,095	15.403,123
1887 . . .	11.450,185	85.214,829	96.665,014	16.266,243
1888 . . .	10.938,438	87.620,861	98.559,299	13.337,721
1889 . . .	17.829,657	82.581,988	100.411,645	10.052,199
1890 . . .	17.975,087	78.360,001	96.335,088	10.642,429
1891 . . .	16.391,623	73.140,614	89.532,237	10.064,999
1892 . . .	16.431,147	70.104,319	86.535,466	2.380,716
1893 . . .	18.234,455	72.392,400	90.626,855	5.346,287
1894 . . .	18.686,298	78.566,730	97.253,028	5.661,319
1895 . . .	19.638,045	78.156,961	97.795,006	4.340,203
1896 . . .	21.320,035	79.733,914	101.053,949	4.132,504
1897 . . .	24.225,811	76.830,935	101.056,746	4.947,427

Съ 1866 по 1883 г. свѣдѣнія приняты безъ Закавказскаго края.

Съ 1885 по 1889 г. въ свѣдѣнія включенъ спиртъ, выкуранный на Вывозъ спирта за границу приняты по свѣдѣніямъ Таможеннаго Депар

РАЗДѢЛЪ III.

Таблица V.

рии спирта, расходъ его и ежегодномъ остаткѣ.

Израсходовано на приготовленіе лака, политуры и проч.	Оставалось къ 1-му января слѣдующаго года.	Израсходовано на мѣстное потребленіе.	Размѣръ акциза.	
			По Имперіи.	По Царству Польскому.
			К о п ѣ й к и.	
—	10.596,497	61.413,653	5	—
—	9.845,746	71.516,763	5	2 <sup>1</sup> / <sub>2</sub>
—	11.270,600	69.487,973	5	2 <sup>1</sup> / <sub>2</sub>
—	11.948,154	72.065,374	5	2 <sup>1</sup> / <sub>2</sub>
—	10.996,622	74.336,082	6	4
—	9.174,785	76.792,739	6	4
—	10.710,263	77.383,367	6	4
—	11.582,466	75.861,103	6	4
—	11.681,363	72.181,480	7	5 <sup>1</sup> / <sub>2</sub>
—	15.511,697	72.173,334	7	5 <sup>1</sup> / <sub>2</sub>
—	11.591,155	68.268,484	7	7
—	7.082,087	65.851,599	7	7
—	8.503,418	74.420,359	7	7
—	9.665,87	80.662,292	7	7
—	9.132,231	76.356,353	7	7
—	12.414,999	75.444,088	7	7
—	12.787,095	76.227,601	8	8
—	10.650,769	76.337,246	8	8
—	13.122,259	73.878,691	8	8
—	15.421,332	71.208,948	8	8
—	11.450,185	65.939,787	9	9
—	10.938,438	69.460,333	9	9
—	17.829,657	67.391,921	9 <sup>1</sup> / <sub>4</sub>	9 <sup>1</sup> / <sub>4</sub>
224,395	17.975,087	72.159,964	9 <sup>1</sup> / <sub>4</sub>	9 <sup>1</sup> / <sub>4</sub>
277,431	16.391,623	69.023,605	9 <sup>1</sup> / <sub>4</sub>	9 <sup>1</sup> / <sub>4</sub>
541,542	16.431,147	62.494,519	9 <sup>1</sup> / <sub>4</sub>	9 <sup>1</sup> / <sub>4</sub>
1.008,948	18.234,455	64.911,347	9 <sup>1</sup> / <sub>4</sub>	9 <sup>1</sup> / <sub>4</sub>
1.387,406	18.686,298	65.206,864	10	10
1.406,433	19.638,045	70.547,231	10	10
1.473,395	21.320,035	70.661,373	10	10
1.208,047	24.225,811	71.487,587	10	10
1.596,278	25.210,675	69.302,366	10	10

фруктово-виноградс-водочныхъ заводахъ.

таменты (причемъ пудъ спирта принимался за 125 градусовъ).

РАЗДѢЛЪ III.

Таблица IV.

Размѣры выкурокъ винокуренныхъ заводовъ сельскохозяйственнаго типа въ ведрахъ 40<sup>0</sup>/<sub>0</sub> вина.

Губерніи.	Періодъ 18 <sup>93</sup> / <sub>94</sub> г.г.			Періодъ 18 <sup>95</sup> / <sub>96</sub> г.г.		
	Число заво- довъ.	Общая вы- курка.	Въ среднемъ на заводъ.	Число заво- довъ.	Общая вы- курка.	Въ среднемъ на заводъ.
Сѣверныя . . . . .	38	420,660	11,070	28	357,903	12,912
Сѣверо-западныя . .	382	5.489,495	14,370	384	6.141,434	15,993
Среднепромышленныя	56	1.092,460	19,508	51	956,506	18,362
Юго-западныя . . . .	152	3.068,122	20,185	185	4.166,390	22,526
Прибалтійскія . . . .	248	5.198,391	20,961	237	5.562,962	19,675
Привислинскія . . . .	289	5.416,880	18,743	308	6.165,479	20,017
Малороссійскія . . . .	91	2.336,385	25,675	109	2.932,004	26,899
Южныя . . . . .	16	631,890	39,493	22	888,880	38,646
Восточныя . . . . .	14	807,542	36,253	24	994,962	41,456
Среднечерноземныя .	112	5.068,197	45,251	112	5.597,731	49,979

### 83. Основанія, которыми Министерство Финансовъ руководствуется нынѣ при выдачѣ разрѣшеній на устройство новыхъ винокуренныхъ заводовъ и на увеличеніе выкурки спирта на существующихъ заводахъ.

При введеніи казенной продажи питей, въ видахъ огражденія винокуренной промышленности отъ неблагопріятныхъ послѣдствій, которыя могли быть вызваны перепроизводствомъ спирта подъ вліяніемъ преувеличенныхъ ожиданій обезпеченности сбыта спирта въ районѣ казенной продажи питей, было признано необходимымъ ввести въ Положеніе о казенной продажѣ питей ограничительныя въ отношеніи винокуреннаго производства постановленія, допускающія увеличеніе выкурки на существующихъ винокуренныхъ заводахъ и открытіе новыхъ заводовъ не иначе, какъ съ разрѣшенія Министерства Финансовъ, по соглашенію съ Министерствомъ Земледѣлія и Государственныхъ Имуществъ.

Предположенія въ отношеніи преувеличенныхъ ожиданій въ легкости сбыта спирта въ районѣ казенной продажи питей оправдались, и на первыхъ же порахъ дѣйствія помянутыхъ ограничительныхъ постановленій явилась масса ходатайствъ какъ объ открытіи новыхъ винокуренныхъ заводовъ, такъ и о расширеніи производительности на заводахъ существующихъ, въ степени, далеко не отвѣчающей положенію спиртоваго рынка. При разсмотрѣннн означенныхъ ходатайствъ выяснилось, что они въ большинствѣ случаевъ были рассчитаны на обезпеченный сбытъ спирта въ районѣ казенной продажи питей и далеко не соотвѣтствовали условіямъ сельскаго хозяйства и состоянію винокуренной промышленности; вмѣстѣ съ тѣмъ выяснилось, что нормы сельскохозяйственной выкурки и предѣльнаго размѣра винокуреннаго завода, установленныя Высочайше утвержденнымъ, 4 іюня 1890 года, мнѣніемъ Государственнаго Совѣта о мѣрахъ къ поощренію сельскохозяйственнаго винокуренія для всѣхъ мѣстностей Имперіи

### РАЗДѢЛЪ III.

въ одинаковыхъ размѣрахъ, слишкомъ широки, чтобы ими можно было руководствоваться при разрѣшеніи ходатайствъ объ опредѣленіи увеличенныхъ размѣровъ выкурки или объ открытіи новыхъ заводовъ, въ виду чего Министерство Финансовъ выработало особыя по сему предмету основанія, которыя, въ интересахъ сельскаго хозяйства и по соображенію съ мѣстонахожденіемъ завода въ томъ или иномъ районѣ, ставили размѣръ предѣльной разрѣшаемой выкурки не въ прямую зависимость отъ количества пахотной земли въ имѣніи, а величина суточного затора въ разныхъ районахъ Имперіи поставлена была въ различное соотношеніе къ пахотной землѣ имѣнія и въ зависимость отъ продолжительности періода винокурения въ данной мѣстности. Означенныя основанія были приведены въ статьѣ „Нормированіе винокуреннаго производства въ связи съ установленіемъ казенной продажи питей“, помѣщенной въ № 18 Вѣстника Финансовъ, Промышленности и Торговли за 1898 годъ, причемъ были изложены тѣ соображенія, которыми Министерство Финансовъ, по соглашенію съ Министерствомъ Земледѣлія и Государственныхъ Имуществъ, признавало необходимымъ руководствоваться при примѣненіи ограничительныхъ постановленій, заключающихся въ Положеніи о казенной продажѣ питей и другихъ законоположеніяхъ, относящихся къ нормированію винокурения, т. е. къ принятію такихъ мѣръ, которыми винокуренное производство въ Имперіи, могло бы быть поставлено въ нормальное соотношеніе къ дѣйствительнымъ потребностямъ въ спиртѣ для внутренняго потребленія въ Россіи, для цѣлей техническихъ, для удовлетворенія спроса русскаго спирта за границую, и чтобы винокуренная промышленность, по возможности, сохранила свое сельскохозяйственное значеніе.

Руководствуясь указанными основаніями, Министерство Финансовъ съ большею осторожностью относилось къ ходатайствамъ винокуренныхъ заводчиковъ объ увеличеніи выкурки на ихъ заводахъ, о возобновленіи винокурения на недѣйствовавшихъ заво-



### РАЗДѢЛЬ III.

дахъ, а также о разрѣшеніи открытія винокуренныхъ заводовъ вновь, оставляя безъ удовлетворенія всѣ тѣ ходатайства объ увеличеніи размѣровъ выкурки, которыя вызывались не столько нуждами сельскаго хозяйства находящихся при заводахъ имѣній, сколько чисто спекулятивными соображеніями. Въ цѣляхъ же поддержки сельскаго хозяйства, по состоявшемуся соглашенію между Министерствомъ Финансовъ и Министерствомъ Земледѣлія и Государственныхъ Имуществъ, въ 1897 году было признано возможнымъ безпрепятственно разрѣшать на первыхъ порахъ устройство новыхъ или возобновленіе недѣйствующихъ заводовъ, съ предоставленіемъ этимъ заводамъ права на сельскохозяйственную выкурку въ 200,000 градусовъ спирта въ періодъ, а равно разрѣшать увеличеніе, до того же размѣра, годоваго производства на заводахъ, нормы выкурокъ которыхъ не достигали указанной величины, и лишь въ исключительныхъ случаяхъ, когда на устройство завода были произведены затраты еще до опубликованія ограничительныхъ постановленій, допускалось открытіе дѣйствія новыхъ заводовъ съ выкуркою свыше указаннаго количества.

Засимъ опытъ показалъ, что указанная норма выкурокъ въ 200,000 градусовъ спирта слишкомъ мала, а также, что одинаковыхъ размѣровъ норма выкурки имѣетъ далеко не одинаковое значеніе для разныхъ мѣстностей Имперіи, гдѣ размѣры хозяйства различны. Въ виду этого явилась необходимость для разныхъ раіоновъ установить норму выкурки въ зависимости отъ мѣстныхъ хозяйственныхъ нуждъ. Независимо отъ этого въ истекающемъ періодѣ винокуренія 1898/9 г.г. можно было ожидать сокращенія выкурки спирта на существующихъ винокуренныхъ заводахъ, вслѣдствіе недорода хлѣбовъ въ нѣкоторыхъ мѣстностяхъ Имперіи и неблагоприятныхъ условій уборки картофеля осенью минувшаго года. Съ другой стороны, введеніе казенной продажи питей съ 1 іюля 1900 года и съ 1 іюля 1901 года въ прочихъ мѣстностяхъ Европейской Россіи вызоветъ усиленное требованіе спирта

### РАЗДѢЛЪ III.

со стороны казеннаго управленія въ періодъ винокуренія 1899—900 и 1900—901 годовъ. Въ виду этого представлялось возможнымъ болѣе свободно удовлетворять ходатайства производителей винокуренія объ увеличеніи выкурки на ихъ заводахъ и вполне своевременнымъ допускать на болѣе льготныхъ началахъ устройство новыхъ винокуренныхъ заводовъ. Вслѣдствіе указанныхъ причинъ и озабочиваясь правильною постановкою такой важной для сельскаго хозяйства отрасли промышленности, какою является винокуреніе, Министерство Финансовъ признало необходимымъ вновь пересмотрѣть вопросъ объ урегулированіи винокуреннаго производства.

Исходя изъ изложенныхъ выше общихъ соображеній, побудившихъ ввести въ дѣйствіе постановленія, имѣющія служить къ урегулированію винокуреннаго производства, Министерство Финансовъ пришло къ заключенію, что въ настоящее время нельзя не признать вполне своевременнымъ и согласнымъ съ положеніемъ спиртоваго рынка допущеніе на болѣе свободныхъ условіяхъ устройства новыхъ заводовъ, связанныхъ съ хозяйствомъ имѣній, что было бы и согласно со справедливостью, такъ какъ и землевладѣльцамъ, не имѣющимъ винокуренныхъ заводовъ, слѣдуетъ предоставить возможность воспользоваться хотя бы нѣкоторою частью тѣхъ выгодъ, которыя вообще извлекаются при казенной продажѣ питей изъ винокуренія, и которыя, въ частности, будутъ имѣть заводчики отъ разрѣшенія увеличенія выкурки на ихъ заводахъ. Но при этомъ нельзя было не имѣть въ виду возможности значительныхъ измѣненій условій сбыта спирта въ будущемъ и, вслѣдствіе этого, надлежало идти по этому пути съ должною осторожностью. Необходимо было придержаться нѣкоторыхъ основныхъ положеній, при которыхъ новые заводы появлялись бы при условіяхъ, наиболѣе благопріятныхъ для развитія производства, поддержанія и упроченія хозяйства имѣній, и были бы разсѣяны на возможно большей площади, для предоставленія казенному управленію возможности получать спиртъ съ большими удобствами и выгодой.

### РАЗДѢЛЬ III.

Въ этихъ видахъ представляется необходимымъ, чтобы новые заводы возникали въ тѣхъ мѣстностяхъ Имперіи, въ которыхъ винокурение можетъ приносить наибольшую пользу сельскому хозяйству имѣній, чтобы они находились по размѣрамъ своей выкурки въ тѣсной зависимости съ количествомъ пахотной земли, имѣнія и величиною сельскохозяйственной выкурки даннаго района. Помимо этого признавалось необходимымъ, чтобы новые заводы не устраивались не только въ предѣлахъ одного и того же имѣнія, но и въ различныхъ имѣніяхъ одного и того же лица или одной семьи, когда эти имѣнія расположены въ такомъ между ними разстояніи, которое допускаетъ перевозку изъ одного имѣнія въ другое картофеля, какъ главнаго для сельскохозяйственнаго винокурения матеріала, или барды, какъ кормоваго средства, составляющаго во многихъ случаяхъ главную цѣль устройства такихъ заводовъ.

Выкурки заводовъ сельскохозяйственнаго типа различны въ разныхъ мѣстностяхъ Имперіи, въ зависимости отъ мѣстныхъ условій хозяйства, и, въ среднемъ, достигаютъ слѣдующихъ размѣровъ: въ губерніяхъ сѣверныхъ, сѣверо-западныхъ, среднепромышленныхъ, прибалтійскихъ и привислинскихъ—20,000 ведеръ спирта въ 40°; въ губерніяхъ юго-западныхъ—22,526 вед., въ губерніяхъ малороссійскихъ—26,899 вед., въ губерніяхъ южныхъ—39,493 вед., восточныхъ—41,456 вед., въ губерніяхъ средне-черноземныхъ—49,979 вед. Исходя изъ предположенія, что заводы чисто сельскохозяйственнаго типа наиболѣе отвѣчаютъ потребностямъ хозяйства, казалось возможно установить для новыхъ заводовъ предѣлы ежегоднаго производства, на основаніи указанныхъ данныхъ о выкуркѣ, и, на первое время, изъ осторожности, при разрѣшеніи устройства новыхъ заводовъ, предѣлъ наибольшей выкурки ограничить отъ 50 до 60% упомянутой выше средней цифры нынѣшней производительности винокуренныхъ заводовъ того или другаго района, а именно назначить размѣръ выкурки для вновь открываемыхъ заводовъ въ губерніяхъ сѣвер-

### РАЗДѢЛЪ III.

ныхъ, сѣверо-западныхъ, средне-промышленныхъ, прибалтійскихъ и привислинскихъ до 10,000 вед. спирта по расчету на 40°, въ губерніяхъ малороссійскихъ и юго-западныхъ — до 15,000 вед., въ губерніяхъ южныхъ—до 20,000 вед., въ губерніяхъ восточныхъ и средне-черноземныхъ—до 25,000 вед. Повышеніе размѣра выкурки въ послѣднихъ губерніяхъ находитъ себѣ оправданіе также и въ условіяхъ хозяйствъ имѣній, допускающихъ единственно культуру хлѣбовъ и картофеля, тогда какъ хозяйства южныхъ, юго-западныхъ и малороссійскихъ губерній допускаютъ культуру табака и свекловицы. Само собою разумѣется, однако, что размѣръ означенной выкурки признано было необходимымъ опредѣлить при условіи если количество пахотной земли имѣнія соотвѣтствуетъ установленному, въ ст. 264 Устава о пит. сборѣ, соотношенію.

Всѣмъ вновь возникающимъ заводамъ въ губерніяхъ съ казенною продажей питей представлялось возможнымъ предоставить право поставлять въ казну, по назначаемой Министерствомъ Финансовъ цѣнѣ, только по 5,000 вед. съ каждаго завода; остальное, выкуренное ими, количество спирта не должно входить въ разверстку спирта, предоставляемого къ поставкѣ въ казну по разверсткѣ.

Устанавливая правила для открытія новыхъ винокуренныхъ заводовъ, Министерство Финансовъ считало необходимымъ намѣтить и путь, которымъ надлежитъ слѣдовать въ видахъ устраненія, насколько возможно, угнетенія крупными заводами, особенно промышленнаго типа, мелкихъ заводовъ, опредѣливъ крайній предѣлъ величины наибольшей выкурки, къ которому должны быть приведены существующіе заводы въ извѣстный, установленный закономъ, льготный періодъ времени. По мѣстнымъ условіямъ винокуреннаго производства въ разныхъ частяхъ Имперіи, казалось бы, и этотъ предѣлъ долженъ имѣть разную высоту въ различныхъ раіонахъ. Установленіе этого предѣла, однако, не настолько настоятельно, чтобы явилась надобность въ приведеніи

### РАЗДѢЛЬ III.

этой мѣры въ исполненіе въ законодательномъ порядкѣ нынѣ же не ожидая повсемѣстнаго введенія казенной продажи питей въ Имперію; тѣмъ не менѣе, представлялось вполнѣ цѣлесообразнымъ и въ настоящее уже время поставить предѣлъ дальнѣйшему чрезмѣрному увеличенію выкурки вина и регулировать въ этомъ направленіи разрѣшеніе увеличенія выкурки, допуская это увеличеніе на заводахъ губерній сѣверныхъ, сѣверо-западныхъ, прибалтійскихъ и привислинскихъ—не свыше 50,000 вед. спирта въ 40°, въ губерніяхъ юго-западныхъ и средне-промышленныхъ—не свыше 100,000 вед., южныхъ и малороссійскихъ—125,000 вед. и восточныхъ и средне-черноземныхъ—200,000 вед. Вмѣстѣ съ тѣмъ, въ видахъ поддержки сельскохозяиственнаго винокурения, представлялось необходимымъ, при выдачѣ разрѣшеній на увеличеніе выкурки существующихъ заводовъ, размѣръ означенной выкурки опредѣлять въ предѣлахъ, не превышающихъ сельскохозяиственную выкурку даннаго завода, соотвѣтственно установленному, въ ст. 264 Уст. объ акц. сбор., соотношенію размѣра производства винокуреннаго завода къ пространству пахотной земли въ имѣніи, въ которомъ заводъ находится.

По состоявшемуся, затѣмъ, основанному на изложенныхъ выше соображеніяхъ, соглашенію между Министерствомъ Финансовъ и Министерствомъ Земледѣлія и Государственныхъ Имуществъ въ настоящее время признано возможнымъ установить нижеслѣдующія основанія, для руководства при выдачѣ разрѣшеній на устройство новыхъ винокуренныхъ заводовъ и на увеличеніе ежегодной выкурки существующихъ винокуренныхъ заводовъ.

1) Безпрепятственно разрѣшается, въ теченіе періодовъ винокурения 189<sup>8</sup>/<sub>9</sub>, 1899—1900 и 1900—1901 гг., устройство новыхъ винокуренныхъ заводовъ, съ назначеніемъ для нихъ предѣльнаго размѣра выкурки, въ губерніяхъ: средне-черноземныхъ и восточныхъ въ 25,000 вед. въ 40° спирта, южныхъ въ 20,000 вед., малороссійскихъ и юго-западныхъ въ 15,000 вед. и сѣвер-

### РАЗДѢЛЪ III.

ныхъ, сѣверо-западныхъ, привислинскихъ, прибалтійскихъ и средне-промышленныхъ въ 10,000 вед., при условіи соблюденія установленнаго, въ 264 ст. Уст. объ акц. сбор., соотношенія выкурки спирта въ пахотной землѣ имѣнія. Означеннымъ заводамъ въ районѣ дѣйствія Положенія о казенной продажѣ питей предоставляется право поставлять въ казну по назначенной Министеромъ Финансовъ цѣнѣ только по 5,000 вед. съ каждаго завода, а остальное выкуренное ими количество спирта не должно входить въ разверстку, впредь до общаго пересмотра условій винокуренія, порядка поставки спирта въ казну и изданія новаго по сему предмету положенія, которое въ равной мѣрѣ должно быть распространено какъ на нынѣ существующіе заводы, такъ и на тѣ, которые будутъ вновь устроены и откроютъ дѣйствіе до 1 января 1902 г.

2) Устройство новыхъ винокуренныхъ заводовъ не разрѣшается въ предѣлахъ одного и того же имѣнія, въ которомъ винокуренный заводъ уже существуетъ, а равно въ различныхъ имѣніяхъ одного лица или одной семьи, когда имѣнія эти расположены не далѣе 15 верстъ по проѣзжему пути отъ существующаго завода, принадлежащаго тому же лицу или семьѣ.

3) Въ теченіе помянутыхъ выше 3-хъ періодовъ винокуренія разрѣшается увеличеніе выкурки спирта на существующихъ винокуренныхъ заводахъ сверхъ установленной нормы до размѣровъ, въ губерніяхъ: средне-черноземныхъ и восточныхъ не свыше 200,000 вед. въ 40° спирта, на заводъ, южныхъ и малоросійскихъ—125,000 вед., средне-промышленныхъ и юго-западныхъ—100,000 вед. и прочихъ—50,000 вед., считая на 40°. Означенныя разрѣшенія выдаются при соблюденіи установленнаго, въ 264 ст. Уст. объ акц. сборахъ, соотношенія выкурки спирта къ пространству пахотной земли въ имѣніи, а увеличенная сверхъ нормы выкурка спирта не принимается въ разверстку, въ счетъ количества, приобрѣтаемаго въ казну по назначенной Министеромъ Финансовъ цѣнѣ.

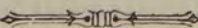

**Л И Н І Я О Т Р Ъ В А.**

Для приклейки Правительственныхъ распоряженій 1899 и послѣдующихъ годовъ.

Второй том. 1871. Издание второе.

А. С. П. О. Т. И. Р. Т.



---

**Л И Н І Я   О Т Р Ъ В А .**

Для приклейки правительственныхъ распоряженій 1899 и послѣдующихъ годовъ.



---

**Л И Н І Я   О Т Р Ъ В А .**

Для приклейки правительственныхъ распоряженій 1899 и послѣдующихъ годовъ.



---

**Л И Н І Я   О Т Р Ъ З А .**

Для приклейки правительственныхъ распоряженій 1899 и послѣдующихъ годовъ.



---

**Л И Н І Я   О Т Р Ъ В А .**

Для приклейки правительственныхъ распоряженій 1899 и послѣдующихъ годовъ.





## РАЗДѢЛЪ ІУ.

*Законоположенія и правительственныя распоряженія касающіяся: а) ректификаціи и храненія спирта на казенныхъ и частныхъ спиртоочистительныхъ заводахъ въ районѣ казенной продажи питей, б) очистки спирта и отбросовъ въ казенныхъ бинныхъ складахъ и в) приготовленія нѣкоторыхъ сортовъ питей.*



# О Г Л А В Л Е Н І Е

## РАЗДѢЛА IV.

№ по- рядку.	Годъ.	Мѣсяцъ и число.	№№ распоря- женій.	СОДЕРЖАНІЕ РАСПОРЯЖЕНІЙ.	Стра- ница.
1	1888	августа	3	— Временныя правила для учета освобождаемыхъ отъ акциза потери и отбросовъ при очисткѣ спирта. . . . .	41
2	»	»	»	— Наставленіе къ испытанію чистоты вывозимыхъ за границу спиртовъ, имѣющихъ крѣпость 95° и выше. . . . .	45
<u>2a</u>				— Тоже. — Для испытанія чистоты вина 40 — градусной крѣпости. . . . .	52
<u>2б</u>				— Тоже. — Для опредѣленія количества сивушнаго масла въ сырыхъ спиртахъ по способу Кучерова. . . . .	55
4	1894	мая	30	— Мнѣніе Государственнаго Совѣта. — О нѣкоторыхъ льготахъ по очисткѣ спирта горячимъ способомъ. . . . .	71
<u>4a</u>	»	іюня	6	— Изъ Положенія о казенной продажѣ питей. . . . . Ст. ст. 10, 11 и 14 . . . . .	72
6	»	октября	15	— Правила о производствѣ очистки спирта перегонкою по заказамъ казны на спиртоочистительныхъ заводахъ частныхъ лицъ .	73
7	»	ноября	9	— Тоже. — О производствѣ ректификаціи спирта на казенныхъ спиртоочистительныхъ заводахъ .	78

11	1895	мая	5	—	Положеніе Комитета Министровъ.—О разрѣшеніи очистки на винокуренныхъ заводахъ спирта чужихъ заводовъ. . . . .	83
13	»	іюля	5	—	Правила о порядкѣ: храненія, производства очистки, отпуска спирта, а равно по отчетности очистныхъ отдѣленій винокуренныхъ заводовъ коимъ разрѣшена очистка спирта чужихъ заводовъ.	83
15	»	»	17	2468	Цирк. М. Ф.—О производствѣ расчетовъ и отчисленій акциза за потерю и отбросы при очисткѣ спирта перегонкою . . . . .	84
17	1896	февраля	19	—	Мнѣніе Государственнаго Совета: . . . . . Отд. I ст. 9. . . . .	87
18	»	мая	4	2514	Цирк. М. Ф.—О разъясненіи нѣкоторыхъ недоразумѣній при примѣненіи Закона 30 мая 1894 г. о льготахъ по очисткѣ спирта. . . . .	88
19	»	»	10	—	Положеніе Комитета Министровъ.—Объ освобожденіи винокуренныхъ заводчиковъ отъ представленія залоговъ и выборки патентовъ при перевозкѣ и очисткѣ спирта собственной выкурки на принадлежащихъ имъ-же винокуренныхъ и спиртоочистительныхъ заводахъ . . . . . Пункты б и в. . . . .	89
25	»	сентября	16	24	Цирк. М. Ф.—О требованіяхъ коимъ долженъ удовлетворять очищенный спиртъ . . . . .	90
25 <sub>a</sub>				—	Цирк. предп. Гл. Упр. неокл. сбор. и казен. прод. пит. 18 февраля 1897 г.—О требованіяхъ кои должны быть вносимы въ условія на ректификацію спирта.	91

29	1897	апрѣля	22	90	Цирк. Гл. Упр. неокл. сбор. и казен. прод. пит. — О приѣмахъ подлежащихъ примѣненію при выдѣлкѣ столоваго вина. . . . .	92
34	»	мая	16	102	Цирк. М. Ф.—По примѣненію при уничтоженіи отгоновъ спирта въ казенныхъ очистныхъ складахъ п. п. 14 и 17 временныхъ Правиль 3 августа 1888 г. для учета освобождаемыхъ отъ акциза потери и отбросовъ при очисткѣ спирта. . . . .	93
38	»	іюня	10	117	Цирк. Гл. Упр. неокл. сбор. и казен. прод. пит. — Объ устройствѣ приспособленій въ казенныхъ винныхъ складахъ для кипяченія или дистилляціи воды. . . . .	94
40	»	»	21	119	Тоже. — О ректификаціи отгоновъ и промывныхъ водъ, получаемыхъ въ казенныхъ складахъ . . . . .	96
44	»	августа	23	148	Тоже.—По вопросу о ректификаціи спирта въ районѣ казенной продажи питей. . . . .	97
50	»	ноября	5	171	Тоже.—По вопросу объ опредѣленіи рода торговаго свидѣтельства, которое должно быть выбрано владѣльцами спиртоочистительныхъ заводовъ ректифицирующихъ спиртъ по заказу казны. . . . .	98
53	»	»	21	—	Положеніе Комитета Министровъ. — О предоставленіи Министру Финансовъ права уничтоженія недоброкачественныхъ спирта, вина и отбросовъ, принятыхъ въ казну . . . . .	99
64	1898	іюля	25		Цирк. предп. Гл. Упр. неокл. сбор. и казен. прод. пит. — О приготовленіи ректифицированнаго спирта въ 57°. . . . .	99

- 66<sub>a</sub>** 1898 сентября 29 295 Тоже.—Объ устройствѣ въ казенныхъ винныхъ складахъ приспособленій къ предотвращенію вреднаго дѣйствія паровъ разогрѣтой смолки . . . . . 100
- 67** » октября 31 304 Цирк. М. Ф.—Объ измѣненіи формы книги № 1 для записыванія спирта, поступившаго на очистку перегонкою . . . . . 101
- 82** 1899 апрѣля 8 385 Тоже.—О пользованіи сивушными маслами, получаемыми съ брагоперегонныхъ аппаратовъ, выдѣлывающихъ означенныя масла отдѣльно . . . . . 103

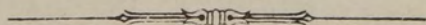

## РАЗДѢЛЪ IV.

### 1. Временныя правила для учета освобождаемыхъ отъ акциза потери и отбросовъ при очисткѣ спирта.

*Утверждены Министромъ Финансовъ 3 августа 1888 г.*

1) Заводчики, производящіе очистку спирта перегонкою и желающіе пользоваться льготами, установленными, по ректификаціи спирта, Высочайше утв. 2 іюня 1888 г.,\*) мнѣніемъ Государственнаго Совѣта, должны заблаговременно подать въ Окружное Акцизное Управление о семъ заявленіе, съ просьбою объ установкѣ на принадлежащихъ имъ заводахъ контрольныхъ рядовъ для учета ректифицируемаго спирта. Передъ началомъ ректификаціи спирта, заводчикъ подаетъ о томъ объявленіе акцизному надзору, согласно 24 и 25 §§ инстр. 17 января 1886 г. По засвидѣтельствованіи надзирателемъ или его помощникомъ поданнаго заявленія, оно записывается, какъ свидѣтельство, въ книгу спиртоочистительнаго завода.

2) Контрольный снарядъ, по желанію заводчика, можетъ быть одинъ для всѣхъ перегонныхъ аппаратовъ или отдѣльный для каждаго аппарата, или же при одномъ перегонномъ аппаратѣ можетъ быть нѣсколько контрольныхъ рядовъ для каждаго сорта спирта.

3) Стоимость контрольныхъ рядовъ должна быть возмѣщена казнѣ заводчиками, согласно расцѣночнымъ вѣдомостямъ,

---

\*) См. ст.ст. 366—370, 407 (прим. 3) 450 (прим. Уст. акц. сбор., изд. 1893 г.).

## РАЗДѢЛЪ IV.

приложеннымъ къ циркулярамъ Министерства Финансовъ за №№ 1150 и 2242; равнымъ образомъ, расходы по доставкѣ, установкѣ и обезпеченію снарядовъ, относятся на счетъ заводчиковъ. Въ случаѣ-же закрытія завода, контрольные снаряды возвращаются казнѣ, съ возмѣщеніемъ заводчикамъ стоимости снарядовъ по оцѣнкѣ Техническаго Комитета.

4) Обезпеченіе, по правиламъ инструкціи 6 марта 1874 г. и дополненій къ ней, должно начинаться отъ соединенія ректификаціонной колонны перегоннаго аппарата съ трубою, идущею къ холодильнику, и кончатся контрольнымъ снарядомъ включительно.

5) При поставкѣ контрольнаго снаряда Сименса, взаменъ фильтра, по желанію заводчика, можетъ быть установленъ фонарь служащій для наблюденія за токомъ и крѣпостью спирта. Фонарь этотъ долженъ быть обезпеченъ подобно фильтру.

6) Заводчики, пользующіеся контрольными снарядами, установленными на ихъ заводахъ, согласно 1 п. сихъ правилъ, обязаны вести шнуровыя книги, засвидѣтельствованныя Контрольной Палатой, по прилагаемой при семъ формѣ № 1\*). По истеченіи указаннаго въ свидѣтельствѣ (п. 1) срока, въ книгѣ дѣлается расчетъ, въ которомъ должно быть показано: количество спирта учтеннаго контрольными снарядами, количество взятаго для перегонки сырого спирта, количество полученнаго заводчикомъ очищеннаго спирта и то количество градусовъ, за которое акцизъ подлежитъ сложенію. Засвидѣтельствованная копія такого расчета, въ 3-хъ экземплярахъ, представляется въ Акцизное Управленіе того округа, въ завѣдываніи котораго находится заводъ.

7\*\*) На покрытіе потери спирта при очисткѣ его перегонкой, отчисляется одинъ процентъ со всего количества спирта,

---

\*) Измѣнена. См. Разд. IV. § 67.

\*\*) Измѣненъ. См. Разд. IV. §§ 4 и 15.



## РАЗДѢЛЪ IV.

учтеннаго контрольнымъ снарядомъ, и во всякомъ случаѣ не болѣе  $1\frac{1}{2}\%$  на количество очищеннаго спирта.

8) Получаемые при горячей и холодной очисткѣ спирта отбросы, богатые содержаніемъ сивушнаго масла, могутъ быть предъявляемы заводчиками или складчиками къ уничтоженію для сложенія съ нихъ акциза. Отбросы, для сложенія или возврата съ нихъ акциза, опредѣляются по дѣйствительному ихъ количеству, но въ размѣрѣ, не превышающемъ  $1\frac{1}{2}\%$  на спиртъ, учтенный контрольнымъ снарядомъ при очисткѣ его перегонкою, и въ размѣрѣ  $1\frac{1}{2}\%$  на спиртъ, взятый для очистки холоднымъ способомъ.

9) Заводчики, желающіе пользоваться, при очисткѣ спирта, перегонкою, сложеніемъ акциза за отбросы, обязаны установить между холодильникомъ и контрольнымъ снарядомъ особый металлическій чанокъ, приспособленный къ обезпеченію и снабженный кранами для отобранія пробъ, а равно и стеклами со шкалами, при посредствѣ которыхъ было-бы возможно опредѣлять по слоямъ количество заключающихся въ немъ отбросовъ. Означенный чанокъ долженъ быть измѣренъ акцизнымъ надзоромъ, съ соблюденіемъ правилъ измѣренія спиртопріемныхъ чановъ (цирк. М. Ф. 1868 г. № 908).

10) На трубѣ отъ холодильника къ контрольному снаряду и на развѣтвленіи этой трубы въ чанокъ для отбросовъ, могутъ быть устроены краны, обезпеченные такимъ образомъ, чтобы этими кранами нельзя было снаружи впускать жидкостей въ чанокъ.

11) При холодной очисткѣ заводчики или складчики, желающіе пользоваться правомъ сложенія или возврата акциза съ отбросовъ, обязаны, по указанію акцизнаго надзора, устроить всѣ необходимыя приспособленія для собиранія отбросовъ.

12) Чанки, трубы, а равно и самыя приспособленія, предназначенныя для раздѣленія отбросовъ отъ спирта, должны быть

## РАЗДѢЛЬ IV.

обезпечены, чтобы не было возможности приливать въ чанки извнѣ какую-либо жидкость.

13) Заводчики и складчики, пользующіеся сложеніемъ или возвратомъ акциза за отбросы при холодной очисткѣ спирта, обязаны вести особыя шнуровыя книги, засвидѣтельствованныя Контрольной Палатой, по прилагаемой при семъ формѣ № 2.

14) Отбросы, получаемые въ чанкахъ, какъ при горячей, такъ и при холодной очисткѣ спирта, для сложенія съ нихъ акциза, должны быть учтены и уничтожены въ присутствіи двухъ штатныхъ лицъ акцизнаго надзора, а также заводчика или его повѣреннаго. <sup>1)</sup>

15) Учетъ отбросовъ, подлежащихъ къ сложенію акциза, производится для каждаго изъ обозначившихся въ чанкѣ слоевъ отдѣльно и затѣмъ выражается общимъ числомъ градусовъ спирта, при чемъ объемъ каждаго слоя опредѣляется по шкалѣ чанка, а крѣпость—металлическимъ спиртомѣромъ, по правиламъ, установленнымъ для испытанія спирта.

16) Отъ предъявленныхъ къ уничтоженію отбросовъ отбирается проба, которая, будучи опечатана печатью акцизнаго надзора, сдается заводчикамъ и должна быть хранима ими въ теченіе 6-ти мѣсячнаго срока. Въ случаѣ-же сомнѣнія въ качествѣ отбросовъ, отъ нихъ отбирается, въ 2-хъ экземплярахъ, проба, каковая отсылается Управляющему акцизными сборами, который передаетъ ее губернскому технику или отправляетъ въ Техническій Комитетъ при Департаментѣ неокладныхъ сборовъ.

17) Уничтоженіе отбросовъ производится, въ присутствіи помянутыхъ въ 14 пунктѣ лицъ, путемъ сожиганія или выливанія отбросовъ въ такое мѣсто, откуда невозможно обратное ихъ полученіе <sup>1)</sup>.

18) Объ учетѣ отбросовъ и ихъ уничтоженіи, составляется особый, въ 3-хъ экземплярахъ, актъ, за подписью всѣхъ присут-

---

<sup>1)</sup> См. Разд. IV. § 34.

## РАЗДѢЛЪ IV.

ствующихъ лицъ, въ каковомъ актѣ должно быть обозначено количество подвергнутыхъ уничтоженію отбросовъ, сумма причитающагося къ сложенію или возврату акциза, а также число сортовъ отобранной пробы.

19) Сложеніе или возвратъ акциза за потери при перегонкѣ и за уничтоженные отбросы, на основаніи составленнаго акта или расчета, производятся Акцизными Управленіями, по расчету 8 коп.\*) за каждый градусъ спирта, подлежащій къ сложенію акциза.

20) Сложеніе акциза производится надписью въ заводскихъ книгахъ, по увѣдомленіямъ Окружныхъ Акцизныхъ Управленій на основаніи провѣренныхъ расчетовъ (п. 7) и актовъ объ учетѣ и уничтоженіи отбросовъ (п. 18). Возвратъ-же акциза производится зачетными квитанціями, по прилагаемой формѣ, выдаваемыми также Окружными Акцизными Управленіями.

и 21) Эти квитанціи принимаются къ зачету платежа акциза на основаніяхъ, указанныхъ въ циркулярѣ Министерства Финансовъ, отъ 8 декабря 1887 г. за № 2047.

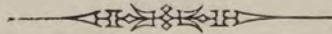

### **2. Наставленіе къ испытанію чистоты вывозимыхъ за границу спиртовъ, имѣющихъ крѣпость 95° и выше, утвержденное Министромъ Финансовъ 3-го августа 1888 г. \*\*)**

Принятый для акцизныхъ цѣлей способъ испытанія чистоты высокоградусныхъ спиртовъ основывается на томъ, весьма ощутительномъ для глаза, различіи, которое наблюдается между чистымъ и недостаточно очищеннымъ спиртами при дѣйствіи на нихъ крѣпкой сѣрной кислоты; такъ спиртъ хорошей очистки при нагрѣваніи его съ названною кислотой (въ пропорціи: на 10 куб. сант. спирта — 9 куб. сант. кислоты), остается безцвѣт-

\*) См. Разд. IV § 4 п. 5.

\*\*) » » » § 25.

## РАЗДѢЛЪ IV.

нымъ; между тѣмъ, какъ нечистый, при тѣхъ же самыхъ условіяхъ, принимаетъ болѣе или менѣе значительную—въ зависимости отъ качества и количества содержащихся въ немъ примѣсей—окраску желтоватаго или буроватаго оттѣнковъ.

Для выполненія всѣхъ требуемыхъ этимъ способомъ приемовъ служитъ особый, прилагаемый при семъ, наборъ принадлежностей, состоящей изъ ящика, въ которомъ помѣщаются: 1) стеклянка съ сѣрной кислотой удѣльнаго вѣса 1,840; 2) узкіе, высокіе стаканчики съ отмѣтками емкости (на однихъ—въ 10 куб. сант., на другихъ—въ 9 куб. сант.) для отмѣриванія спирта и кислоты; 3) длинногорлыя колбочки для смѣшиванія отмѣренныхъ порцій той и другой жидкостей; 4) спиртовая лампочка; 5) нѣсколько стеклянныхъ флаконовъ для сливанія въ нихъ смѣсей послѣ нагрѣванія; 6) небольшая перегонная колбочка и къ ней 7) деревянная держалка, вставляемая въ отверстіе одной изъ боковыхъ стѣнокъ ящика. Двѣ послѣднія принадлежности имѣются на случай, если-бы потребовалось нѣкоторую порцію даннаго спирта перегнать, прежде чѣмъ приступить къ испытанію его сѣрной кислотой.

Порядокъ испытанія, равно какъ и предосторожности, которія, необходимо при этомъ соблюдать, состоятъ въ слѣдующемъ:

1. **Подготовленіе посуды.** Прежде всего надлежитъ озаботиться подготовленіемъ посуды. Для этого, всполоснувъ каждую вещь нѣсколько разъ водою, потомъ чистымъ спиртомъ, или же—тѣмъ самымъ, къ испытанію котораго готовятся, оставляютъ ее, въ опрокинутомъ положеніи, въ тепломъ и защищенномъ отъ пыли мѣстѣ, сушиться. Вытираніе ея внутри съ помощью полотенца, бумаги и т. п. средствъ не допускается, такъ какъ отъ этого на внутреннихъ стѣнкахъ сосуда могли-бы оставаться слѣды, въ видѣ обрывковъ, волоконъ и другихъ не легко устранимыхъ частичекъ, могущихъ повліять на результатъ испытанія,

## РАЗДѢЛЪ IV.

*Примѣчаніе.* Приступая къ самому испытанію, полезно располагать всѣ необходимыя принадлежности, какъ-то: стеклянку съ сѣрной кислотой, мѣрные стаканчики, колбочки и флаконы не прямо на столѣ, а на какой-либо чистой, стеклянной или глиняной подставкѣ, напр., на блюдѣ, тарелкахъ, или просто на достаточно большомъ кускѣ обыкновеннаго оконнаго стекла. Это простое приспособленіе удобно и очень полезно въ видахъ опрятности, составляющей, при выполненіи всѣхъ требуемыхъ даннымъ способомъ испытанія операций,—одно изъ самыхъ необходимыхъ условій надежности результатовъ, по которымъ окончательно судятъ о качествѣ испытываемаго спирта.

2\*). **Отмѣриваніе спирта и кислоты.** Первая изъ операций, которою начинается испытаніе, состоитъ въ томъ, что берутъ стаканчикъ въ 10 куб. сант. и, держа его на высотѣ глазъ, осторожно, по стѣнкѣ, вливаютъ въ него изъ какаго-либо маленькаго сосуда испытываемый спиртъ, до тѣхъ поръ, пока уровень его въ стаканчикѣ, т.-е. средняя часть нижней поверхности мениска, совпадетъ съ чертой. Точно также отмѣриваютъ и сѣрную кислоту, для чего служитъ другой стаканчикъ—съ чертой, отвѣчающей 9 куб. сант.

*Примѣчаніе.* Не слѣдуетъ забывать о необходимости закрывать стеклянку съ кислотой тотчасъ по минованіи въ ней надобности; въ противномъ случаѣ кислота, въ силу своей способности жадно поглощать изъ воздуха влагу, можетъ измѣниться съ теченіемъ времени въ крѣпости и даже отчасти потерять безвѣтность, вслѣдствіе попаданія пыли и т. п., что дѣлаетъ кислоту уже негодною къ употребленію.

3. \*) **Смѣшиваніе спирта съ кислотой.** Когда такимъ образомъ спиртъ и сѣрная кислота отмѣрены, берутъ колбочку и сливаютъ въ нее, по возможности вполнѣ, находящійся въ мѣрномъ стаканчикѣ спиртъ. Это достигается тѣмъ, что, выливъ главную массу жидкостей, стаканчикъ опрокидываютъ вертикально надъ колбочкой и въ теченіе нѣсколькихъ секундъ притрываются его краями къ внутренней стѣнкѣ горлышка колбы. При такомъ приѣмѣ послѣднія капли жидкости стекаютъ безъ затрудненій, послѣ чего быстро сливаютъ въ ту-же колбочку и заготовленную порцію сѣрной кислоты, однако—не всю заразъ, а небольшими частями, приѣма въ 4, и при постоянномъ взбал-

---

\*) Измѣненъ. См. Разд. IV § 25а.

## РАЗДѢЛЬ IV.

тиваніи образующейся смѣси, которая при этомъ сама собою разогрѣвается—все сильнѣе и сильнѣе по мѣрѣ прибавленія кислоты. Этой предосторожностью, равно какъ и указаннымъ порядкомъ сливанія кислоты со спиртомъ, при чемъ именно кислота приливается къ спирту, а не обратно, пренебрегать отнюдь не слѣдуетъ; въ противномъ случаѣ, и хорошо очищенный спиртъ можетъ дать замѣтную окраску; кромѣ того, значительная часть жидкости, вслѣдствіе энергичнаго ея вскипанія, можетъ выброситься изъ колбы.

4. **Нагрѣваніе смѣси.** По стеченіи въ колбочку послѣднихъ капель кислоты (пріемъ здѣсь тотъ-же, какъ и при сливаніи спирта), приступаютъ къ нагрѣванію смѣси посредствомъ спиртовой лампочки. Фитиль этой лампочки долженъ быть обрѣзанъ ровно и выдвинутъ настолько, чтобы пламя имѣло длину около одного вершка и ширину, въ нижней, самой широкой своей части,—около  $\frac{1}{4}$  вершка. При такихъ размѣрахъ оно будетъ имѣть форму небольшого узкаго конуса, что дастъ возможность съ удобствомъ наблюдать за жидкостью во время ея нагрѣванія и вести этотъ послѣдній процессъ правильно и однообразно во всѣхъ случаяхъ. Нагрѣваніе смѣси производится слѣдующимъ образомъ: взявъ тремя пальцами колбочку, въ верхней трети ея высоты, на подобіе того, какъ держать ручку пера во время писанія, наклонно вводятъ колбочку въ верхнюю часть пламени и немедленно, такимъ движеніемъ пальцевъ, какъ-бы набрасывая букву о, заставляютъ жидкость непрерывно вращаться то вправо, то влѣво, вслѣдствіе чего она достаточно хорошо перемѣшивается, что необходимо во избѣжаніе вредныхъ перегрѣваній въ тѣхъ или другихъ ея частяхъ. Надо стараться при этомъ не выводить колбочку изъ пламени по возможности во все время нагрѣванія. Не слѣдуетъ также кружить колбочкой слишкомъ медленно, но нѣтъ нужды и въ большой торопливости. Наивыгоднѣйшая быстрота будетъ въ томъ случаѣ, когда жидкость вспѣ-

## РАЗДѢЛЪ IV.

нивается по всей своей массѣ только при перемѣнѣ ея вращенія изъ одного направленія въ другое. При такой быстротѣ смѣсь взбалтывается и моментъ вскипанія улавливается вполне хорошо. Весьма важная предосторожность состоитъ также въ томъ, чтобы язычекъ пламени не облизывалъ колбочку выше краевъ уровня нагрѣваемой жидкости, что, при не слишкомъ торопливомъ взбалтываніи достигается безъ труда; иначе же стѣнки колбочки могутъ перегрѣваться и спиртъ, какъ говорится, подгорать. Такимъ образомъ нагрѣваніе продолжается до тѣхъ поръ, пока явятся признаки настоящаго кипѣнія. Часто задолго еще до такого кипѣнія, прежде чѣмъ смѣсь введена даже въ пламя, въ ней замѣчается выдѣленіе мелкихъ, какъ бисеръ величины, пузырьковъ, беззвучно, маленькими струйками поднимающихся къ поверхности. Подобное явленіе не должно быть принимаемо за признакъ кипѣнія. Настоящее закипаніе начинается лишь съ того момента, когда со дна сосуда, съ легкимъ, довольно рѣзкимъ трескомъ и ровными маленькими толчками, заставляющими колбочку слегка вздрагивать—для глаза незамѣтно, но ощутительно въ пальцахъ,—начинаютъ выдѣляться пузырьки болѣе крупные, большая часть которыхъ въ первое время снова поглощается жидкостью, вслѣдствіе чего и слышится этотъ характерный трескъ; но затѣмъ, когда температура достаточно уже поднялась во всѣхъ слояхъ жидкости, пузырьки пара развиваются обильнѣе и выходятъ на поверхность свободнѣе, вслѣдствіе чего прежній рѣзкій трескъ становится глуше, а поверхность жидкости покрывается пѣной. Этотъ-то моментъ перваго вскипанія и требуется уловить. Нагрѣваніе прекращаютъ, не дожидаясь, пока жидкость начнетъ бить ключемъ, или по крайней мѣрѣ надо избѣгать того, чтобы жидкость находилась въ этомъ послѣднемъ состояніи долѣе одной—двухъ секундъ.

Случается, что смѣсь закипаетъ не спокойно, а болѣе или менѣе чувствительными толчками, не часто слѣдующими другъ за другомъ. Это неудобство въ большинствѣ случаевъ происхо-

## РАЗДѢЛЪ IV.

дѣтъ отъ неравномѣрности нагрѣванія и можетъ быть предупреждено болѣе внимательнымъ соблюденіемъ указанныхъ въ этомъ параграфѣ правилъ. Въ рѣдкихъ случаяхъ, когда оно зависитъ отъ другихъ причинъ и устранено быть не можетъ, нагрѣваніе смѣси останавливаютъ послѣ перваго или втораго толчка.

Весь процессъ нагрѣванія длится отъ 30 до 40 секундъ. Для болѣе удобнаго наблюденія за нимъ, полезно помѣщать спиртовую лампочку немного выше глаза, такъ, чтобы во время нагрѣванія можно было видѣть колбочку нѣсколько снизу.

5. **Охлажденіе смѣси.** Нагрѣтую смѣсь, не выливая изъ колбочки, оставляютъ остыть. Прибѣгать къ какимъ-либо искусственнымъ средствамъ для ускоренія охлажденія, какъ-то: помѣщать горячую жидкость въ холодное мѣсто, погружать ее въ снѣгъ и т. п., отнюдь не слѣдуетъ. Часто смѣсь, оставшаяся во все время нагрѣванія и вскорѣ послѣ того, вполне безцвѣтной, при дальнѣйшемъ стояніи, пока происходитъ ея охлажденіе, успѣваетъ довольно замѣтно окраситься. Ускоряя, слѣдовательно, процессъ охлажденія, не позволяя такимъ образомъ жидкости дойти до окраски, къ которой она способна, рискуютъ сдѣлать неправильное сужденіе о качествѣ испытываемаго спирта, а именно: принять нечистый спиртъ за очищенный.

6. **Переливаніе смѣси во флакончикъ и наблюденіе цвѣта ея.** Когда смѣсь настолько остынетъ, что шарикъ колбы можно свободно держать въ рукѣ, ее переливаютъ во флакончикъ. Затѣмъ берутъ два другихъ флакончика, наливаютъ въ одинъ изъ нихъ испытываемаго спирта, въ другой—сѣрной кислоты, ставятъ между ними флаконъ съ полученной смѣсью и смотрятъ на нихъ противъ свѣта, поставивъ на листъ чистой бѣлой бумаги. Если жидкость средняго флакончика не представляетъ ясно, на первый взглядъ, уловимаго оттѣнка которымъ-бы она отличалась отъ сосѣднихъ двухъ жидкостей, спиртъ признается чистымъ. Если-же, напротивъ, она болѣе или менѣе рѣзко отличается, то рѣшительно заключаютъ, что испытанный спиртъ



## РАЗДѢЛЪ IV.

не чистъ. Въ промежуточномъ случаѣ, когда различіе въ цвѣтѣ наблюдается, но довольно слабое, испытаніе повторяютъ еще два раза и окончательную оцѣнку даннаго спирта основываютъ на сличеніи съ обращиками самой безцвѣтной изъ всѣхъ полученныхъ въ результатѣ смѣсей; такъ, напр., если для одного и того же спирта двѣ смѣси оказываются слегка окрашенными, а одна не можетъ быть ясно отличена по цвѣту отъ образцовыхъ жидкостей, то вопросъ рѣшается этой послѣдней, т.-е. спиртъ признается чистымъ. Если-же самая свѣтлая изъ всѣхъ смѣсей все-таки проявляетъ нѣкоторую окраску, то спиртъ окончательно признается невыдержавшимъ испытанія—нечистымъ.

7. **Предварительная перегонка спирта.** Въ случаяхъ, когда въ подлежащемъ испытанію спиртѣ можно подозрѣвать присутствіе какихъ-либо случайныхъ, не летучихъ примѣсей, каковы, напр., вытяжка изъ бочки, частичка сургуча отъ неосторожнаго опечатыванія и раскупориванія посуды, содержавшей въ себѣ этотъ спиртъ и т. д.,—слѣдуетъ предварительно такой спиртъ подвергнуть перегонкѣ. Для этого достаточно взять порцію около 20 куб. сант., т.-е. двойную сравнительно съ тою, какая идетъ на смѣшеніе съ сѣрной кислотой. Самая же перегонка производится такимъ образомъ: наливъ спирта въ перегонную колбочку, закупориваютъ ее обыкновенной, но чистой, хорошо подобранной пробкой, и зажимаютъ въ держалку, вставляемую въ боковое отверстіе ящика на нѣкоторой высотѣ, достаточной, чтобы можно было подставить лампочку. Въ качествѣ пріемника приспособляютъ одну изъ длинногорлыхъ колбочекъ, надвигаемую почти до самаго дна на трубку, служащую для отвода спиртныхъ паровъ. Нагрѣваніе ведутъ осторожно, на самомъ небольшомъ пламени, чтобы жидкость не перебрасывалась и стѣнки перегонной колбочки не перегрѣвались. Пріемникъ при этомъ стараются охлаждать возможно лучше, помѣщая его въ снѣгъ или непрерывно обливая холодной водой. Перегонка ведется по возмож-

## РАЗДѢЛЪ IV.

ности до конца, но не досуха, такъ какъ въ противномъ случаѣ могутъ перейти вмѣстѣ со спиртомъ продукты подгорания нелетучихъ примѣсей, содержащихся въ спиртѣ. Вся операція длится около 5 минутъ. Перегнанная порція спирта, прежде чѣмъ идти на испытаніе посредствомъ сѣрной кислоты вышеописаннымъ порядкомъ, должна принять комнатную температуру.

8. **Генеральная проба.** При значительномъ накопленіи пробъ, взятыхъ изъ разныхъ бочекъ, въ видахъ сбереженія труда и времени при испытаніяхъ на чистоту, можно составлять изъ нѣсколькихъ пробъ одну общую, смѣшивая ихъ между собою въ разныхъ объемахъ, числомъ однако не болѣе какъ изъ 10 бочекъ.

Въ тѣхъ же случаяхъ, когда спиртъ не разлитъ еще въ бочки и находится въ цистернахъ, то проба отъ каждой цистерны испытывается отдѣльно.



### **2<sup>a</sup>. Наставленіе для испытанія чистоты вина 40 градусной крѣпости.**

Испытаніе чистоты вина 40-градусной крѣпости состоитъ изъ двухъ операцій:

- 1) приведеніе этого вина въ состояніе высокоградуснаго спирта и
- 2) испытанія чистоты полученнаго такимъ образомъ спирта по правиламъ, изложеннымъ въ «Наставленіи къ испытанію чистоты вывозимыхъ за границу спиртовъ, имѣющихъ крѣпость 95<sup>o</sup> и выше», утвержденномъ Министеромъ Финансовъ 3 августа 1888 г. \*)

1. *Приведеніе вина 40-градусной крѣпости въ состояніе высокоградуснаго спирта.* Операція эта основана на поглощеніе воды, заключающейся въ данномъ винѣ, поташомъ и производится съ помощью прибора Профессора Кучерова.

Составныя части сего прибора слѣдующія: цилиндръ А съ притертой пробкой р. и сточной боковой трубкой а; цилиндръ устанавливается на деревянной подставкѣ Н; онъ служитъ для обработки даннаго вина поташомъ и отстаиванія выдѣляющагося при этомъ, въ видѣ легкаго слоя, крѣпкаго

\*) См. Разд. IV стр. 45 § 2.

## РАЗДѢЛЪ IV.

спирта. Стекляной волчекъ В, служащій для вытѣсненія изъ цилиндра А отстоявшагося спиртоваго слоя.

Принадлежности прибора: жестяной совокъ С для насыпанія поташа; банка Д съ притертой пробкой для храненія поташа; стеклянный цилиндрикъ Е съ мѣткой, отвѣчающей емкости въ 25 куб. сант., который служитъ мѣркою для поташа.

Приборъ этотъ употребляется слѣдующимъ образомъ: промывъ тщательно цилиндръ А водой и ополоснувъ его испытуемымъ виномъ, наливаютъ въ него этого послѣдняго до мѣтки (30 куб. сант.) д; затѣмъ съ помощью совка С всыпаютъ въ измѣрительный цилиндрикъ Е поташъ до черты 25 куб. сант. и опрокидываютъ отмѣренную порцію въ цилиндръ А такъ, чтобы, по возможности, порошокъ не попадалъ на матовую (притертую) поверхность горлышка, къ которой могъ-бы пристать и такимъ образомъ затруднить закрываніе цилиндра пробкой р. Вставивъ пробку р, переворачиваютъ цилиндръ внизъ и вверхъ до тѣхъ поръ, пока почти вся масса поташа не расплывется и отъ нея не останется только немного комковъ на днѣ цилиндра. Для всего этого требуется около 2 минутъ, по истеченіи которыхъ цилиндръ А оставляютъ стоять, примѣрно около 5—10 минутъ, пока изъ двухъ образовавшихся слоевъ—верхній, спиртовой слой, не освѣтлится. Для отдѣленія этого слоя отъ нижняго—поташнаго—поступаютъ такъ: подставивъ одной рукой стаканчикъ К\*) съ мѣткой въ 10 куб. сант. къ отверстию боковой трубочки а—цилиндра А, другой рукой постепенно опускаютъ въ разслоившуюся жидкость волчекъ В, держа его за стержень такъ, чтобы вытѣсняемый спиртъ вытекалъ изъ трубочки а по каплямъ; погруженіе останавливаютъ, когда уровень спирта въ стаканчикѣ К дойдетъ нѣсколько выше мѣтки въ 10 куб. сант., приблизительно на 1 куб. сант.

Цилиндръ А и волчекъ В передъ употребленіемъ должны быть каждый разъ промыты сначала водой, а потомъ: цилиндръ—испытуемымъ 40 градуснымъ виномъ, а волчекъ—крѣпкимъ чистымъ спиртомъ.

2. *Испытаніе спирта, полученнаго обработкою вина поташомъ.* Испытаніе спирта, собраннаго въ стаканчикъ К способомъ, указанномъ въ п. 1 сводится къ пробѣ его сѣрной кислотою по правиламъ, изложеннымъ въ «Наставленіи для испытанія чистоты вывозимыхъ за границу спиртовъ, имѣющихъ крѣпость 95<sup>0</sup> и выше»\*\*).

Примѣчаніе. Передъ испытаніемъ полученнаго спирта необходимо его предварительно каждый разъ подвергать перегонкѣ.

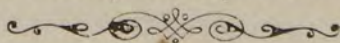

\*) Стаканчикъ К къ прибору Кучерова не прилагается, такъ какъ онъ имѣется въ наборѣ, употребляемомъ при испытаніи спирта сѣрной кислотою.

\*\*) См. Разд. IV стр. 45 § 2.

РАЗДѢЛЪ IV.

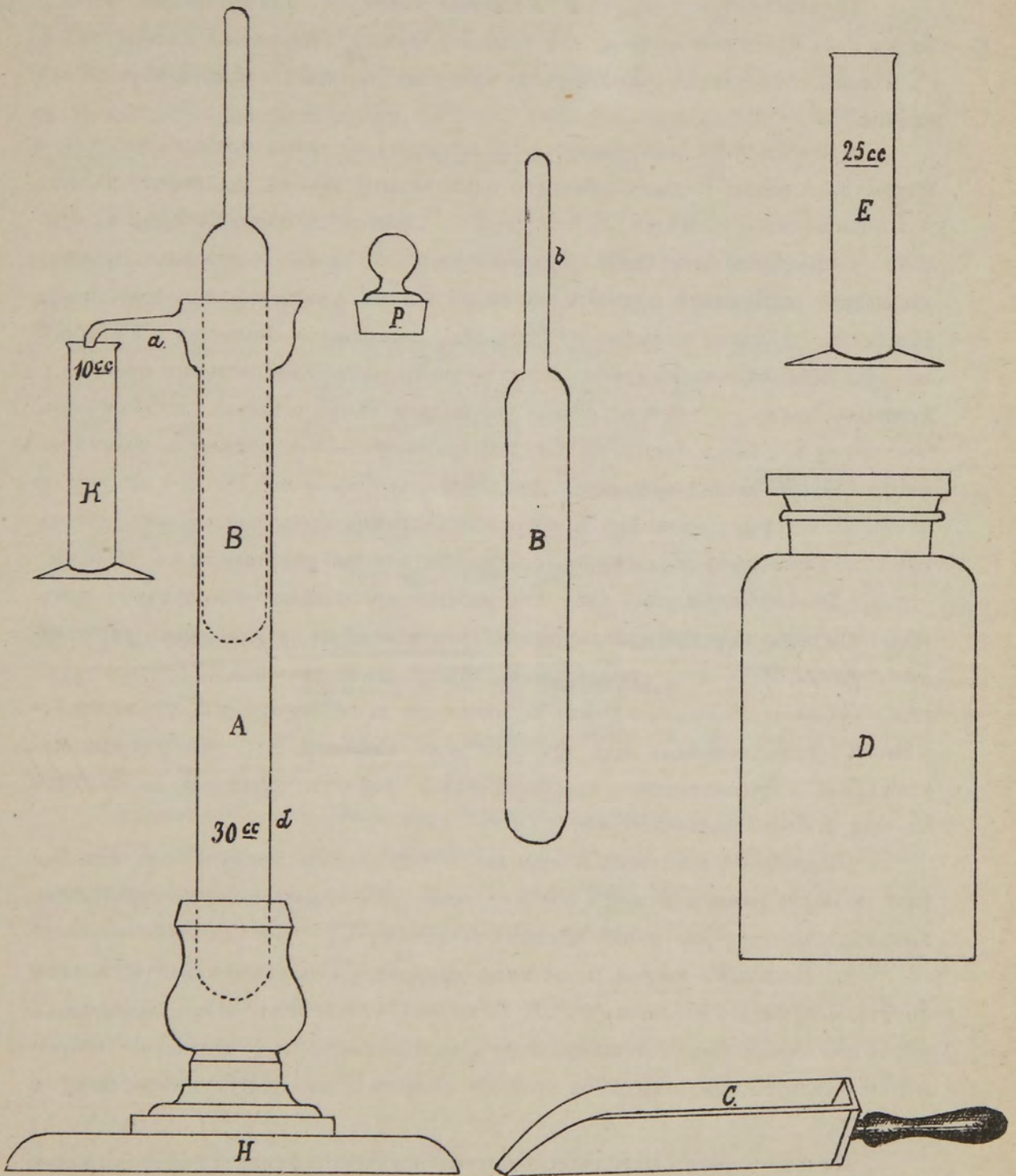

## РАЗДѢЛЬ IV.

### **2<sup>б</sup>. Наставленіе для опредѣленія количества сивушнаго масла въ сырыхъ спиртахъ по способу Кучерова.**

Опредѣленіе количества сивушнаго масла въ спиртахъ по способу Кучерова состоитъ въ извлеченіи этого масла амиловымъ алкогелемъ въ присутствіи насыщеннаго раствора поваренной соли и въ измѣреніи объема образующагося при этомъ маслянистаго слоя посредствомъ градуированной трубки. Зная объемъ подобнаго-же слоя, получаемаго, при всѣхъ прочихъ равныхъ условіяхъ, для спирта завѣдомо чистаго, искомое содержаніе сивушнаго масла въ испытуемомъ образцѣ спирта опредѣляютъ изъ разности между двумя найденными такимъ образомъ величинами; для этого служитъ особая, прилагаемая при семъ, таблица II употребленіе которой будетъ объяснено ниже.

## Г Л А В А I.

### **Аппаратъ, его принадлежности и употребленіе.**

1) *Аппаратъ и его принадлежности.* Аппаратъ, съ помощью котораго производится количественное опредѣленіе сивушнаго масла въ спиртахъ по способу Кучерова, состоитъ изъ слѣдующихъ частей (фиг. 1-я): штатива А съ 3-мя кольцами К, К', К'' и однимъ зажимомъ п; воронкообразнаго резервуара В, снабженнаго градуированною трубкою, каждое дѣленіе которой ровно 0,025 куб. сант.; двухъ бюретокъ: С'—малой въ 20 куб. сант., и С''—большой о 2-хъ шарахъ въ 70 куб. сант. Трехъ каучуковыхъ трубокъ: Д'—длинной, надѣваемой однимъ своимъ концомъ на суженную часть большой бюретки С''; Д''—короткой, насаживаемой на тубулусъ t воронкообразнаго резервуара В; каждая изъ этихъ трубокъ снабжена мѣднымъ зажимомъ: р и q, и Д'''—короткой, меньшаго діаметра для прикрѣпленія стекляннаго колѣнчататаго наконечника Е къ концу малой бюретки С'. Каучуковыя трубки Д' и Д'' соединяются между собою посредствомъ небольшой стеклянной трубочки р, которая оставляется въ видѣ наконечника при большой трубкѣ Д'; стекляннаго колѣнчататаго наконечника Е для бюретки С'.

Принадлежности аппарата составляютъ (фиг. 2): пипетка f съ мѣткой д для 2-хъ куб. сант. (фиг. 2); флаконъ g съ притертой пробкой и мѣткой h для 50 куб. сант.; стклянка Q для амиловаго алкогеля; пипетка Н въ 1 куб. сант., раздѣленная на  $\frac{1}{100}$  куб. сант.; стеклянный сосудъ S о двухъ резервуарахъ съ притертой пробкой и мѣткой i для 100 куб. сант. между резервуарами; пипетка R, емкостью въ 65 куб. сант., раздѣленная отъ 32 до 65 на  $\frac{2}{10}$  куб. сант. Собранный аппаратъ, съ надлежащимъ расположеніемъ всѣхъ его частей, изображенъ на фигурѣ I приложеннаго чертежа.

РАЗДѢЛЪ IV.

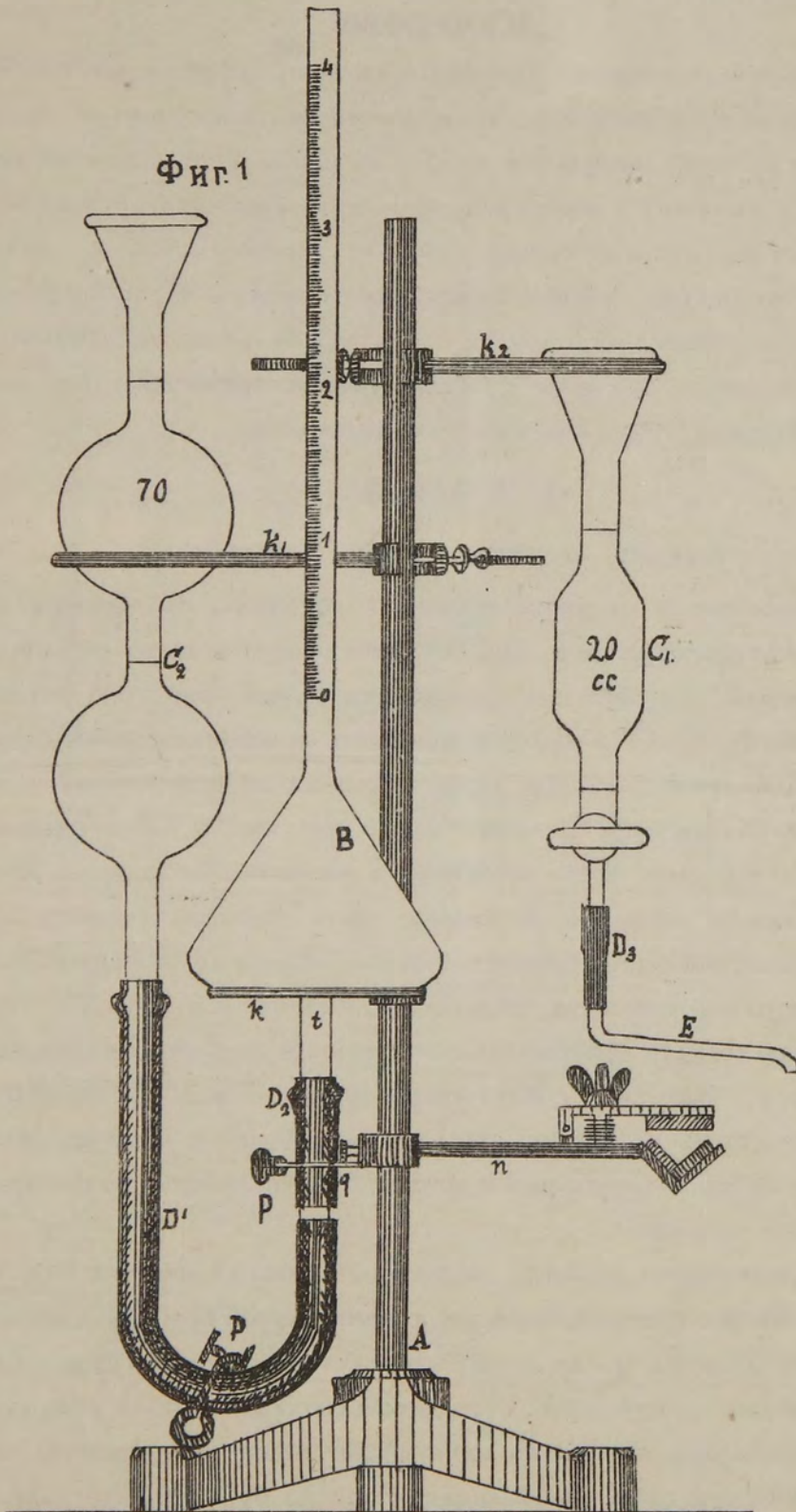

Фиг. 2

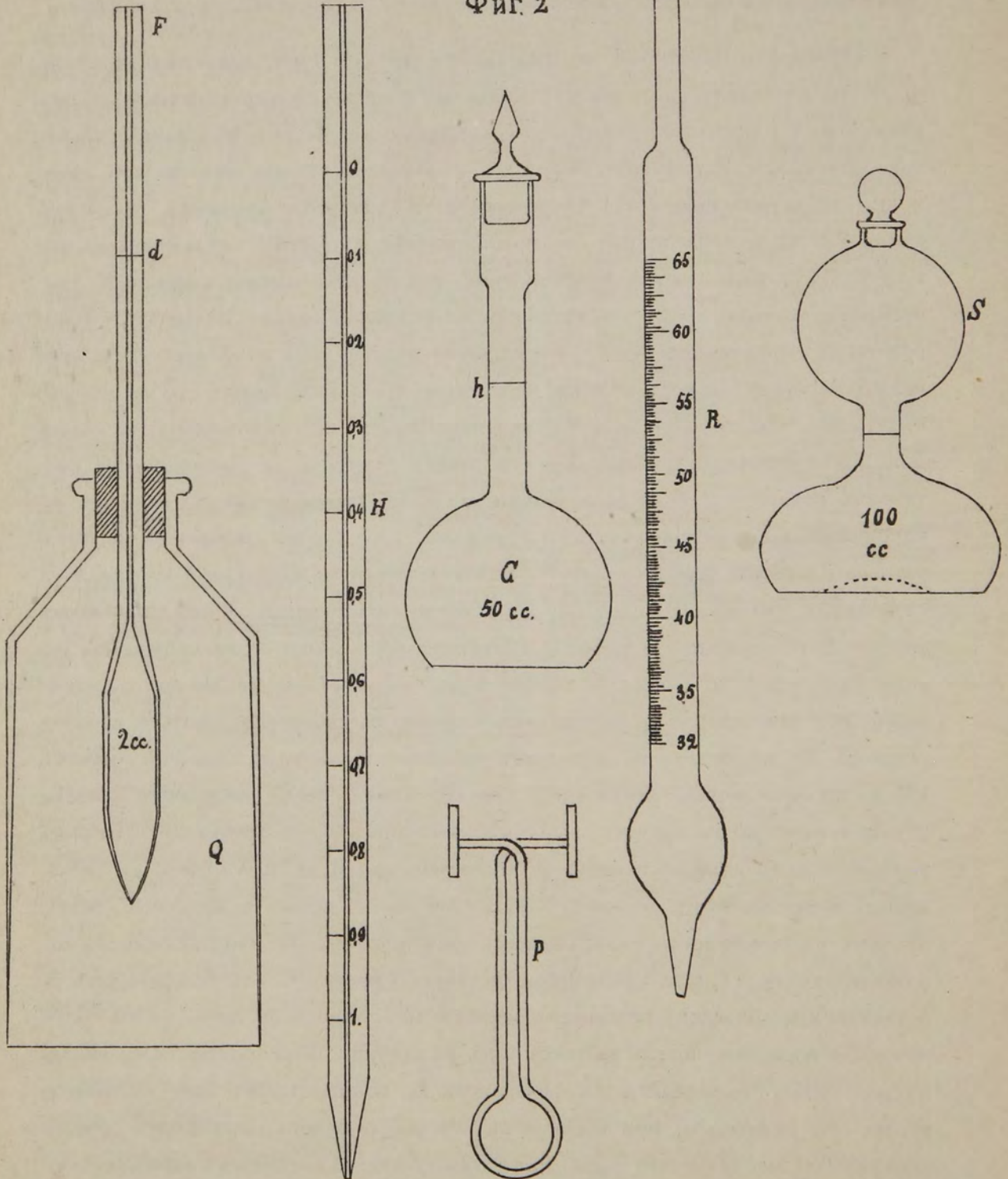

## РАЗДѢЛЪ IV.

2) *Употребленіе аппарата.* Описанный въ предыдущемъ § аппаратъ служить для выдѣленія въ видѣ маслянистаго слоя амиловаго алкоголя, прибавляемаго въ подкрашенномъ фуксиномъ видѣ къ испытываемому спирту въ опредѣленномъ постоянномъ количествѣ съ цѣлью извлеченія сивушнаго масла, и для измѣренія объема этого слоя съ помощью градуированной трубки. Для выполненія сего надлежитъ произвести рядъ слѣдующихъ манипуляцій.

Отмѣривъ пипеткой *F* во флаконъ *G* два куб. сант. амиловаго алкоголя, флаконъ доливаютъ до мѣтки испытываемымъ спиртомъ, приведеннымъ, какъ указано въ § 3, предварительно къ 60<sup>0</sup>/<sub>0</sub>-ной крѣпости. Засимъ, наполнивъ смѣсью, находящеюся во флаконѣ *G*, бюретку *C'*, выпускаютъ изъ нея 20 куб. сант. жидкости черезъ тубулусъ *t* въ резервуаръ *B*; для этого снимаютъ послѣдній съ кольца *k*, и, приведя его въ горизонтальное положеніе, вставляютъ въ его тубулусъ *t* колѣчатый наконечникъ *E*, послѣ чего, открывъ кранъ *N*, выпускаютъ указанный объемъ жидкости. Надѣваютъ затѣмъ на тубулусъ *t* короткую каучуковую трубку *D''*, ущемленную по серединѣ зажимомъ *q*, и, приведя резервуаръ въ вертикальное положеніе, снова помѣщаютъ его на кольцо *k* штатива. Наполняютъ доверху большую бюретку *C''*, снабженную на концѣ длинной каучуковой трубкой *D'* съ мѣднымъ зажимомъ *p*, насыщеннымъ растворомъ поваренной соли и, ослабляя зажимъ, даютъ жидкости вытекать въ какой-либо подставленный сосудъ до тѣхъ поръ, пока уровень ея не опустится до верхней черты; въ этотъ моментъ когда и каучуковая трубка *D'* и стеклянная трубочка *P* наполнены солянымъ растворомъ, снова зажимаютъ трубку *D'* и, поверотивъ трубочку *P* кверху, вставляютъ ее въ свободный рукавъ каучуковой трубочки *D''*, надѣтой на тубулусъ *t*. Ослабляя одновременно оба зажима *p* и *q*, заставляютъ соляной растворъ переливаться изъ бюретки *C''* въ резервуаръ *B*. Опустивъ уровень жидкости въ большой бюреткѣ *C''* до нижней черты, отвѣчающей 70 куб. сант., снова зажимаютъ зажимы *p* и *q* и разнимаютъ каучуки, вынувъ наконечникъ *P* изъ трубки *D''*. Закрывъ верхній конецъ градуированной трубки резервуара *B* пальцемъ (фиг. 3), смѣсь находящуюся въ этомъ резервуарѣ взбалтываютъ и затѣмъ оставляютъ стоять, причѣмъ на поверхности ея всплываетъ маслянистый слой, окрашенный въ малиновый цвѣтъ. Снова соединивъ большую бюретку *C''* съ резервуаромъ *B*, оставшійся въ нижнемъ резервуарѣ бюреткѣ *C''* соляной растворъ заставляютъ медленно поступать черезъ тубулусъ *t* въ резервуаръ *B*, вслѣдствіе чего маслянистый слой, находящійся въ резервуарѣ *B*, поднимется въ градуированную трубку сего резервуара, при посредствѣ которой и будетъ опредѣленъ объемъ упомянутаго маслянистаго слоя, называемаго при дальнѣйшихъ вычисленіяхъ величиною *a* (См. Гл. IV).



## РАЗДѢЛЪ IV.

### Г Л А В А II.

Частныя правила для выполненія различныхъ манипуляцій при употребленіи аппарата.

При выполненіи приведенныхъ въ § 2 манипуляцій необходимо соблюдать слѣдующія правила.

3) *Подготовленіе спирта къ испытанію.* Спиртъ, какой-бы крѣпости онъ ни былъ, подлежащій испытанію посредствомъ описаннаго въ § 1 аппарата, долженъ быть предъ испытаніемъ приведенъ къ 60<sup>0</sup>/<sub>10</sub>-й крѣпости. Это производится слѣдующимъ образомъ: опредѣливъ посредствомъ металлическаго или стекляннаго спиртомѣра крѣпость испытываемаго спирта, отмѣриваютъ 100 куб. сант. его, наполняя сосудъ S до мѣтки, и, пользуясь пипеткой R, прибавляютъ къ нему опредѣленный объемъ воды, найденный по приложенной при семъ табл. I.

Примѣръ. Пусть крѣпость испытываемаго спирта равна 91,5<sup>0</sup>/<sub>10</sub>. Противъ этой цифры въ Табл. I въ графѣ, озаглавленной: «Сколько объемовъ воды требуется на 100 объемовъ спирта», стоитъ цифра 56,4; это и есть то число куб. сант. воды, которое надо прибавить ко взятой пропорціи (100 куб. сант.) испытываемаго спирта крѣпостью въ 91,5<sup>0</sup>/<sub>10</sub> для того чтобы получить спиртъ крѣпостью въ 60<sup>0</sup>/<sub>10</sub>. При отмѣриваніи спирта и воды необходимо, чтобы температура ихъ была одинакова. Вода, употребляемая для разсыропливанія спирта, должна быть дистиллированная.

Примѣчаніе. Въ томъ случаѣ, если при приведеніи спирта къ 60<sup>0</sup> потребуется прибавить воды болѣе 65 куб. сант.,—поступаютъ такъ: въ отдѣльномъ стаканѣ прибавляютъ къ спирту, который должно привести къ 60<sup>0</sup>, приблизительно  $\frac{1}{10}$  его объема дистиллированной воды, опредѣляютъ при помощи спиртомѣра крѣпость, полученной такимъ образомъ смѣси и, затѣмъ окончательное приведеніе къ 60<sup>0</sup> производятъ, пользуясь сосудомъ S и пипеткою R.

4) *Отмѣриваніе амиловаго алкоголя и приотовленіе смѣси его съ испытываемымъ спиртомъ.* Пипетку F. слѣдуетъ держать, какъ указано на фиг. 2, вставленной въ пробку, которою закупоривается стеклянка Q, содержащая подкрашенный фуксиномъ амиловый алкоголь, при чемъ пипетка должна быть погружена въ жидкость только своимъ кончикомъ. При отмѣриваніи амиловаго алкоголя, изъ стеклянки Q вынимаютъ пробку и, отодвинувъ ее на пипеткѣ нѣсколько выше прежняго, погружаютъ послѣднюю снова, по возможности, однимъ кончикомъ въ амиловый алкоголь; затѣмъ, при посредствѣ всасыванія, заставляютъ алкоголь поступать въ пипетку; когда послѣдняя наполнится, быстро закрываютъ указательнымъ пальцемъ верхнее отверстіе ея и, обтеревъ, смоченныя снаружи стѣнки ея, заставляютъ алкоголь медленно вытекать изъ пипетки до тѣхъ поръ, пока уровень его не установится на чертѣ d. Если

## РАЗДѢЛЪ IV.

при этомъ на кончикѣ пипетки окажется капля алкоголя, ее удаляютъ прикосновеніемъ кончика къ горлышку стеклянки. Выливъ отмѣренный такимъ образомъ амиловый алкоголь во флаконъ G, продуваютъ пипетку нѣсколько разъ, удерживая при этомъ ея кончикъ въ постоянномъ прикосновеніи съ горлышкомъ флакона. Доливъ затѣмъ флаконъ G испытуемымъ спиртомъ, какъ указано въ § 2, необходимо хорошенько взболтать смѣсь; съ этой цѣлью переворачиваютъ флаконъ нѣсколько разъ внизъ и вверхъ, закрывъ его предварительно стеклянной пробкой.

5) *Отмѣриваніе приотвѣренной къ испытанію спиртовой смѣси.* Наполнивъ бюретку C' съ приставленнымъ къ ней наконечникомъ E, почти до краевъ, смѣсью испытуемаго 60%-го спирта съ амиловымъ алкоголемъ, приготовленной, какъ указано въ § 4, опускаютъ уровень смѣси до верхней черты, при этомъ весь наконечникъ E долженъ наполниться жидкостью; если на кончикѣ его образовалась капля, ее снимаютъ. Пропустивъ затѣмъ наконечникъ E черезъ тубулусъ t, приведеннаго въ горизонтальное положеніе резервуара B такъ, чтобы кончикъ наконечника приходился по срединѣ резервуара, выпускаютъ жидкость изъ бюретки C' до нижней черты въ резервуаръ B. Не измѣняя положенія резервуара, его закрѣпляютъ въ зажимѣ p штатива и на тубулусъ t надѣваютъ короткій каучукъ D'', смочивъ предварительно кончикъ его насыщеннымъ растворомъ поваренной соли для облегченія надѣванія.

6) *Введеніе въ резервуаръ B солянаго раствора.* Стеклянную трубочку P каучука отъ большой бюретки C'' съ надѣтымъ на тубулусъ t каучуковымъ отрѣзкомъ D'' слѣдуетъ соединять такъ, чтобы въ соединительныхъ трубкахъ оставалось, по возможности, менѣе воздуха. Для достиженія сего слѣдуетъ, чтобы въ тотъ моментъ, когда въ бюреткѣ C'' уровень солянаго раствора стоитъ на верхней чертѣ, весь каучукъ D' съ стеклянной трубочкой P были наполнены жидкостью; передъ вставленіемъ же упомянутой трубочки P въ каучукъ D'', необходимо изъ сего послѣдняго выжать пальцами по возможности весь воздухъ.

Перепусканіе солянаго раствора изъ бюретки C'' въ резервуаръ B производится одновременнымъ открываніемъ обоихъ зажимовъ.

7) *Взбалтываніе соляной смѣси.* Необходимо заботиться, чтобы при взбалтываніи соляной смѣси въ резервуарѣ B часть ея не выбросилась изъ резервуара далеко въ градуированную трубку и тѣмъ болѣе черезъ верхнее отверстіе этой трубки наружу. Во избѣжаніе этого во время взбалтыванія—надо держать приборъ въ наклонномъ положеніи, обхвативъ пальцами одной руки покрытую каучукомъ часть тубулуса t повыше зажима, а пальцами другой руки

## РАЗДѢЛЪ IV.

слегка держась за градуированную трубку въ верхней ея части (фиг. 3). Взбалтывать слѣдуетъ не менѣе 3 минутъ.

8) *Отстаиваніе и поднятіе въ градуированную трубку резервуара В маслянистаго слоя.* Послѣ взбалтыванія, резервуаръ В съ соляной смѣсью оставляютъ стоять на кольцѣ к штатива не менѣе 20 минутъ. Послѣ отстаиванія на поверхности соляного раствора собирается маслянистый слой, объемъ котораго долженъ быть измѣренъ. Для этого изъ большой бюретки С' впускаютъ въ резервуаръ В новую порцію раствора поваренной соли до тѣхъ поръ, пока весь маслянистый слой жидкости не будетъ вытѣсненъ солянымъ растворомъ въ градуированную трубку резервуара В, причемъ образовавшійся столбикъ маслянистой жидкости своимъ основаніемъ долженъ остановиться вблизи нулевой черты. Существенно важно соблюдать при этомъ два условія: 1) чтобы соляной растворъ поступалъ въ резервуаръ В возможно медленно, — не билъ ключемъ, но разливался спокойно на днѣ резервуара, не смѣшиваясь при этомъ съ остальною жидкостью, а заставляя только плавающій на ней маслянистый слой общей массой подниматься кверху, — 2) чтобы случайно отдѣлившіеся отъ маслянистаго слоя и приставшія къ стѣнкамъ резервуара В капельки не могли задерживаться у стѣнокъ, а присоединились къ общей массѣ слоя, для чего необходимо во все продолженіе подъема маслянистаго слоя въ градуированную трубку, придерживая пальцами за тубулусъ *t*, слегка вращать резервуаръ В то вправо, то влѣво. Такъ какъ выдѣляющійся маслянистый слой окрашенъ въ довольно густой малиновый цвѣтъ, а соляной растворъ остается при этомъ почти безцвѣтенъ, то капля этого слоя сколько нибудь значительной величины, задержавшаяся гдѣ-либо въ резервуарѣ В, всегда можетъ быть замѣчена и присоединена къ остальной массѣ слоя соответственными наклоненіями и легкими вращательными движеніями резервуара вокругъ его оси въ ту или другую сторону.

9) *Определеніе объема маслянистаго слоя.* Когда весь маслянистый слой, окрашенный въ малиновый цвѣтъ, собрался въ градуированной трубкѣ, приступаютъ къ опредѣленію его объема. Для этого, установивъ нижній уровень слоя на нулевой чертѣ градуированной трубки, что окончательно достигается надвиганіемъ или сдвиганіемъ каучука, охватывающаго тубулусъ *t*, отсчитываютъ число дѣлений, занимаемыхъ всею массою слоя, т. е. число дѣлений, находящееся между нижнимъ и верхнимъ уровнями собравшагося слоя. Упомянутая установка маслянистаго слоя производится впусканіемъ въ резервуаръ В или выпусканіемъ изъ него соляного раствора; окончательное-же приведеніе нижняго уровня до нулевой черты надлежитъ производить надвиганіемъ или сдвиганіемъ каучука, охватывающаго тубулусъ *t*.

## РАЗДѢЛЪ IV.

10) *Чистка аппарата.* Всѣ части аппарата должны содержаться въ чистотѣ; поэтому послѣ каждаго употребленія, надо ихъ вымыть сначала водою, а затѣмъ чистымъ спиртомъ. Особенно слѣдуетъ заботиться о чистотѣ резервуара В; его передъ каждымъ новымъ испытаніемъ необходимо встряхивать съ полужидкою кашицею изъ кристаллической поваренной соли и соляного раствора, подобно тому, какъ очищаютъ стеклянную посуду встряхиваніемъ ея съ пескомъ и водою. Выливъ затѣмъ промывную смѣсь, резервуаръ В окончательно промывается также дистиллированной водою и чистымъ спиртомъ, какъ и всѣ остальные части аппарата. Промывная кашица можетъ быть заготовляема заранее на нѣсколько разъ; она вводится въ резервуаръ В посредствомъ всасыванія черезъ короткую трубку резервуара.

При спѣшной работѣ, когда не имѣется времени для полной просушки всѣхъ частей аппарата, можно ограничиться слѣдующими манипуляціями: 1) резервуаръ В, послѣ встряхиванія съ соляной кашицей и промыванія дистиллированной водою, ополаскивается чистымъ 60<sup>0</sup>/<sub>0</sub>-нымъ спиртомъ, послѣ чего необходимо, чтобы спиртъ возможно совершеннѣе былъ удаленъ изъ резервуара; съ этой цѣлью резервуаръ на нѣкоторое время устанавливается градуированной трубкой внизъ въ кольцо *к*; 2) бюретку *С'* сначала ополаскиваютъ чистымъ 60<sup>0</sup>/<sub>0</sub>-нымъ спиртомъ, а послѣ еще тою самою смѣсью, 20 куб. сант. которой берется для испытанія, и 3) флаконъ *Г* ополаскивается испытуемымъ спиртомъ приведеннымъ къ 60<sup>0</sup>/<sub>0</sub>-ой крѣпости, бюретку *С'* при переходѣ отъ одного опыта къ другому подвергать промывкѣ нѣтъ надобности.

Весьма важно обращать вниманіе также и на чистоту каучуковъ, въ особенности если эти послѣдніе употребляются въ дѣло въ первый разъ. Въ такомъ случаѣ необходимо тщательно удалить ту тальковую пыль, которая обыкновенно въ нихъ находится. Для этого такіе каучуки слѣдуетъ сначала хорошенько продуть, а затѣмъ промыть дистиллированной водою.

## Г Л А В А III.

### Реактивы, употребляемые при аппаратѣ.

Такихъ реактивовъ два: амиловый алкоголь и насыщенный растворъ поваренной соли.

11) *Амиловый алкоголь.* Реактивъ этотъ (точка кипѣнія около 132° Ц., удѣльный вѣсъ—0,815) высылается изъ Техническаго Комитета Главнаго Управленія неокладныхъ сборовъ и казенной продажи питей въ Акцизные Управленія въ готовомъ уже видѣ, т. е. подкрашеннымъ въ малиновый цвѣтъ фуксиномъ. Стклянка *Q* съ этимъ реактивомъ не должна быть оставляема от-

## РАЗДѢЛЪ IV.

крытой безъ надобности, такъ какъ амиловый спиртъ притягиваетъ влагу, вслѣдствіе чего съ теченіемъ времени его удѣльный вѣсъ можетъ измѣниться.

12) *Насыщенный растворъ поваренной соли.* Этотъ реактивъ не высылается готовымъ при аппаратѣ и долженъ быть приготовленъ на мѣстѣ; очень важно, чтобы реактивъ этотъ представлялъ собою растворъ вполне насыщенный, поэтому при его приготовленіи необходимо соблюдать нѣкоторыя предосторожности и поступать слѣдующимъ образомъ: въ стеклянную банку достаточныхъ размѣровъ всыпаютъ до половины ея емкости обыкновенную поваренную соль; прибавивъ туда-же дистиллированной воды, настолько, чтобы масса соли покрылась ею, слегка перемѣшиваютъ все деревянной лопаткою, и, эту первую, обыкновенно грязную воду сливаютъ прочь. На промытую такимъ образомъ кристаллическую массу наливаютъ новую порцію дистиллированной воды и оставляютъ стоять, перемѣшивая содержимое возможно чаще и тщательнѣе. Часа черезъ 4, перемѣшиваютъ массу еще разъ и фильтруютъ черезъ бумажный фильтръ, приложенный на стеклянной воронкѣ. Чтобы фильтръ не прорвался, полезно въ глубь воронки вставлять еще маленькій двойной фильтръ дюйма  $1\frac{1}{2}$  въ діаметрѣ. Во время процеживанія необходимо, чтобы на воронкѣ всегда находился значительный избытокъ (около  $\frac{1}{2}$  всей емкости воронки) кристаллической соли. Процеженный растворъ долженъ быть совершенно прозраченъ и безцвѣтенъ. Не слѣдуетъ заготовлять сразу черезчуръ большого количества соляного раствора, такъ какъ онъ съ теченіемъ времени портится (дѣлается не вполне прозрачнымъ). Самый большій запасъ его не долженъ превышать такого количества, какое можетъ быть израсходовано въ теченіе 2—4 недѣль. Если растворъ приготовленъ правильно, по прошествіи нѣкотораго времени на днѣ бутылки выкристаллизовывается соль; таковое образованіе кристалловъ соли желательнѣе, какъ признакъ и гарантія полной насыщенности раствора. Бутылка съ солянымъ растворомъ должна быть предохранена отъ попаденія въ нее сора и пыли.

**Примѣчаніе.** Всѣ жидкости, употребляемыя при опредѣленіи сивушнаго масла въ спиртахъ описываемымъ способомъ, должны имѣть комнатную температуру.

## Г Л А В А IV.

### Опредѣленіе сивушнаго масла въ сырыхъ спиртахъ.

Какъ указано въ самомъ началѣ настоящаго наставленія, для опредѣленія количества сивушнаго масла въ спиртѣ по способу Кучерова необходимо знать

## РАЗДѢЛЬ IV.

не только объемъ маслянистаго слоя, выдѣляемаго насыщеннымъ растворомъ поваренной соли изъ смѣси испытуемаго спирта, съ амиловымъ алкоголемъ, но и объемъ того слоя, который получается, если, при всѣхъ прочихъ равныхъ условіяхъ, вмѣсто спирта испытуемаго относительно содержанія сивушнаго масла, взять завѣдомо чистый спиртъ. Пусть первый изъ этихъ объемовъ, будетъ обозначенъ буквою  $a$ , а второй— $c$ , тогда  $a-c$ , т. е. разность между объемами и будетъ служить мѣрою того количества сивушнаго масла, которое содержалось въ испытанномъ спиртѣ и которое окончательно находятъ изъ приложенной при семъ табл. II. Согласно съ этимъ, настоящая глава IV раздѣлена на два параграфа: § 13, въ которомъ излагается какъ находить упомянутую величину  $c$ , иначе говоря, излагается порядокъ установки аппарата для опредѣленія сивушнаго масла въ спиртахъ и § 14, въ которомъ поясняется употребленіе таблицы II.

13) *Установка аппарата.* Прежде чѣмъ приступить къ количественному опредѣленію сивушнаго масла въ сырыхъ спиртахъ, необходимо для каждаго, назначеннаго къ работѣ запаса амиловаго алкоголя, равно какъ и насыщеннаго солянаго раствора, установить объемъ того маслянистаго слоя, который будетъ выдѣленъ приготовленнымъ солянымъ растворомъ изъ 20 куб. сант. смѣси, составленной, какъ указано въ §§ 3 и 4, изъ даннаго амиловаго алкоголя и чистаго спирта 60<sup>0</sup>/<sub>0</sub>-ной крѣпости.

Всѣ требуемыя здѣсь операціи совершаются точно такъ, какъ описано въ главѣ I, съ тою разницею, что вмѣсто испытуемаго спирта берется чистый. Въ виду важнаго значенія искомой величины  $c$  опредѣленіе ее слѣдуетъ дѣлать не менѣе 3-хъ разъ; среднее изъ полученныхъ такимъ образомъ чиселъ записывается на ярлыкахъ стеклянокъ, содержащихъ реактивы, которые служили для опытовъ, въ такомъ видѣ:  $c =$  такому-то числу куб. сант., причемъ число это должно имѣть 3 десятичныхъ знака. Величина  $c$  должна быть опредѣлена для каждой новой партіи какъ амиловаго алкоголя, такъ и солянаго раствора, т. е. опредѣленной для данныхъ реактивовъ величиной  $c$  можно пользоваться только то тѣхъ поръ, пока не истощится хотя одинъ изъ нихъ; взявъ новую порцію амиловаго алкоголя или приготовивъ свѣжій растворъ поваренной соли, величину  $c$  слѣдуетъ опредѣлить вновь, именно для данныхъ, поступающихъ въ работу реактивовъ. Всѣ эти опредѣленія должно дѣлать для каждаго резервуара В особо, и числа, полученные для одного такого резервуара, не могутъ быть примѣняемы при другомъ резервуарѣ безъ предварительнаго убѣжденія въ томъ, что дѣленія на градуированныхъ трубкахъ обоихъ резервуаровъ совершенно одинаковы; обыкновенно градуировка при разныхъ резервуарахъ В, хотя и мало, но все же различна.

## РАЗДѢЛЪ IV.

14) *Употребленіе таблицы II.* Чтобы опредѣлить количество сивушнаго масла въ испытуемомъ спиртѣ, нужно съ таковымъ спиртомъ произвести всѣ манипуляціи, которыя указаны въ § 2 и измѣнить объемъ выдѣлившагося при семь маслянистаго слоя, т. е. найти величину  $a$ ; затѣмъ изъ величины  $a$  слѣдуетъ вычесть заранѣе установленную, согласно § 13 величину  $c$ . Различныя численныя значенія разности  $a-c$  помѣщены въ первой графѣ таблицы II; вторая графа заключаетъ числа соотвѣтственнаго вѣсоваго содержанія сивушнаго масла въ ‰ на безводный спиртъ. Отыскавъ, слѣдовательно, полученную разность  $a-c$  въ первой графѣ таблицы II и взявъ отвѣчающее ей число изъ второй графы находятъ такимъ образомъ искомое содержаніе сивушнаго масла въ испытуемомъ спиртѣ, выраженное въ процентахъ.

Примѣръ 1-й. Пусть имѣемъ сырой спиртъ, для котораго величина  $a$  оказалась равною 0,575 куб. сант.

Положимъ, для имѣющихся реактивовъ амиловаго алкоголя и насыщеннаго раствора поваренной соли—величина  $c$  опредѣлилась равною 0,495 куб. сант. (среднее изъ 2-хъ опредѣленій). Поэтому  $a-c = 0,575 - 0,495 = 0,08$  куб. сант.; находимъ въ первой графѣ табл. II найденное число 0,08 противъ него во второй графѣ стоитъ число 0,34. Это и есть процентное содержаніе сивушнаго масла въ испытанномъ образцѣ спирта.

Примѣръ 2-й. Рѣдко, однако, случается, чтобы найденная разность  $a-c$  выражалась числомъ съ 2 десятичными знаками; чаще получаются разности о трехъ десятичныхъ знакахъ и тогда содержаніе сивушнаго масла находятъ по табл. II слѣдующимъ образомъ: отбросивъ третій десятичный знакъ находятъ въ графѣ второй отвѣчающее оставшемуся числу содержаніе сивушнаго масла. Взявъ затѣмъ разность между найденнымъ числомъ и ближайшимъ большимъ въ той-же графѣ, дѣлятъ ее на 10 и узнаютъ такимъ образомъ, сколько ‰ сивушнаго масла соотвѣтствуетъ  $a-c = 0,001$  куб. сант.; дѣйствительно, такъ какъ разность между двумя смежными числами графы 2-й отвѣчаетъ измѣненію  $a-c$  на 0,01 куб. сант., то  $\frac{1}{10}$  этой разности будетъ соотвѣтствовать измѣненію  $a-c$  на 0,001 куб. сант. Умноживъ опредѣленный такимъ образомъ ‰ сивушнаго масла, отвѣчающій 0,001 куб. сант. маслянистаго слоя, на число единицъ, заключающихся въ отброшенномъ третьемъ десятичномъ знакѣ, получаютъ ‰ сивушнаго масла, который надо прибавить къ числу первоначально взятому изъ таблицы, чтобы получить содержаніе сивушнаго масла, отвѣчающее найденной опытомъ величинѣ маслянистаго слоя,  $a-c$  со включеніемъ и третьяго десятичнаго знака.

## РАЗДѢЛЪ IV.

Пусть, напр., данъ спиртъ для котораго  $a$  найдено равнымъ 0,750 куб. сант.; величина  $c$ , положимъ, равна 0,496 куб. сант.; тогда  $a - c = 0,254$ ; отбросивъ третій десятичный знакъ получаемъ 0,25 куб. сант.; по таблицѣ находимъ, что соответствующее этому числу содержаніе сивушнаго масла составляетъ 1,15<sup>0</sup>/<sub>0</sub>. Разница между нимъ и ближайшимъ большимъ содержаніемъ, по той-же таблицѣ, а именно 1,20<sup>0</sup>/<sub>0</sub> = 0,05, а  $\frac{1}{10}$  этой разницы составитъ 0,005. Умноживъ эту послѣднюю дробь на 4, такъ какъ отброшенная цифра была именно 4—получаютъ 0,02. Это и есть та величина, которую надо прибавить къ 1,15<sup>0</sup>/<sub>0</sub> найденному для разницы  $a - c$  равной 0,25 куб. сант., чтобы получить количество сивушнаго масла, отвѣчающее дѣйствительно найденной разницѣ  $a - c$ , = 0,254 куб. сант., т. е. получить полное содержаніе сивушнаго масла въ испытанномъ спиртѣ, которое въ данномъ случаѣ составитъ 1,17<sup>0</sup>/<sub>0</sub>.

**Примѣчаніе.** Среднее содержаніе сивушнаго масла въ сырыхъ спиртахъ колеблется отъ 0,3 до 0,4<sup>0</sup>/<sub>0</sub>, а наибольшее не превышаетъ 0,8<sup>0</sup>/<sub>0</sub> на абсолютный спиртъ.

15) *Температура помѣщенія.* Испытаніе производится при комнатной температурѣ, около 15<sup>0</sup> R. и во всякомъ случаѣ—не ниже 12<sup>0</sup> R.

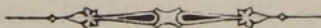



РАЗДѢЛЬ IV.

I.

Таблица для приведенія спиртовъ высшихъ крѣпостей къ 60-процентной крѣпости.

Крѣпость данного спирта въ %.	Сколько объемовъ воды требуется на 100 объемовъ спирта.	Крѣпость данного спирта въ %.	Сколько объемовъ воды требуется на 100 объемовъ спирта.	Крѣпость данного спирта въ %.	Сколько объемовъ воды требуется на 100 объемовъ спирта.	Крѣпость данного спирта въ %.	Сколько объемовъ воды требуется на 100 объемовъ спирта.	Крѣпость данного спирта въ %.	Сколько объемовъ воды требуется на 100 объемовъ спирта.
60,0	0,0	63,8	6,7	67,5	13,1	71,2	19,7	75,0	26,5
60,1	0,2	63,9	6,9	67,6	13,3	71,3	19,9	75,1	26,7
60,2	0,4			67,7	13,5	71,4	20,1	75,2	26,8
60,3	0,5	64,0	7,0	67,8	13,6	71,5	20,2	75,3	27,0
60,4	0,7	64,1	7,2	67,9	13,8	71,6	20,4	75,4	27,2
60,5	0,9	64,2	7,3			71,7	20,6	75,5	27,4
60,6	1,1	64,3	7,5	68,0	14,0	71,8	20,7	75,6	27,6
60,7	1,3	64,4	7,7	68,1	14,2	71,9	20,9	75,7	27,7
60,8	1,4	64,5	7,9	68,2	14,4			75,8	27,9
60,9	1,6	64,6	8,1	68,3	14,5	72,0	21,1	75,9	28,1
		64,7	8,2	68,4	14,7	72,1	21,3		
61,0	1,8	64,8	8,4	68,5	14,9	72,2	21,5	76,0	28,3
61,1	1,9	64,9	8,6	68,6	15,1	72,3	21,6	76,1	28,5
61,2	2,1			68,7	15,3	72,4	21,8	76,2	28,6
61,3	2,3	65,0	8,8	68,8	15,4	72,5	22,0	76,3	28,8
61,4	2,4	65,1	8,9	68,9	15,6	72,6	22,2	76,4	29,0
61,5	2,6	65,2	9,1			72,7	22,4	76,5	29,2
61,6	2,8	65,3	9,3	69,0	15,8	72,8	22,5	76,6	29,4
61,7	3,0	65,4	9,5	69,1	16,0	72,9	22,7	76,7	29,5
61,8	3,1	65,5	9,6	69,2	16,2			76,8	29,7
61,9	3,3	65,6	9,8	69,3	16,3	73,0	22,9	76,9	29,9
		65,7	10,0	69,4	16,5	73,1	23,1	77,0	30,0
62,0	3,5	65,8	10,1	69,5	16,7	73,2	23,3	77,1	30,2
62,1	3,7	65,9	10,3	69,6	16,9	73,3	23,4	77,2	30,4
62,2	3,8			69,7	17,1	73,4	23,6	77,3	30,6
62,3	4,0	66,0	10,5	69,8	17,2	73,5	23,8	77,4	30,8
62,4	4,2	66,1	10,7	69,9	17,4	73,6	23,9	77,5	30,9
62,5	4,4	66,2	10,9			73,7	24,1	77,6	31,1
62,6	4,6	66,3	11,0	70,0	17,6	73,8	24,3	77,7	31,3
62,7	4,7	66,4	11,2	70,1	17,8	73,9	24,5	77,8	31,5
62,8	4,9	66,5	11,4	70,2	17,9			77,9	31,6
62,9	5,1	66,6	11,6	70,3	18,1	74,0	24,6	78,0	31,8
		66,7	11,8	70,4	18,3	74,1	24,8	78,1	32,0
63,0	5,2	66,8	11,9	70,5	18,5	74,2	25,0	78,2	32,2
63,1	5,4	66,9	12,1	70,6	18,7	74,3	25,2	78,3	32,3
63,2	5,6			70,7	18,8	74,4	25,4	78,4	32,5
63,3	5,8	67,0	12,3	70,8	19,2	74,5	25,5	78,5	32,7
63,4	6,0	67,1	12,4	70,9	19,4	74,6	25,7	78,6	32,9
63,5	6,1	67,2	12,6			74,7	25,9	78,7	33,1
63,6	6,3	67,3	12,8	71,0	19,4	74,8	26,1	78,8	33,3
63,7	6,5	67,4	12,9	71,1	19,6	74,9	26,3	78,9	33,4

РАЗДѢЛЪ IV.

Крѣпость данного спир- та въ %.	Сколько объемовъ воды требуется на 100 объ- емовъ спирта.	Крѣпость данного спир- та въ %.	Сколько объемовъ воды требуется на 100 объ- емовъ спирта.	Крѣпость данного спир- та въ %.	Сколько объемовъ воды требуется на 100 объ- емовъ спирта.	Крѣпость данного спир- та въ %.	Сколько объемовъ воды требуется на 100 объ- емовъ спирта.	Крѣпость данного спир- та въ %.	Сколько объемовъ воды требуется на 100 объ- емовъ спирта.
79,0	33,6	83,2	41,2	87,4	48,8	91,6	56,6	95,8	64,5
79,1	33,8	83,3	41,4	87,5	49,0	91,7	56,8	95,9	64,7
79,2	34,0	83,4	41,6	87,6	49,2	91,8	56,9	96,0	64,9
79,3	34,2	83,5	41,7	87,7	49,4	91,9	57,1	96,1	65,1
79,4	34,4	83,6	41,9	87,8	49,5	92,0	57,3	96,2	65,3
79,5	34,6	83,7	42,1	87,9	49,7	92,1	57,5	96,3	65,5
79,6	34,7	83,8	42,3	88,0	49,9	92,2	57,7	96,4	65,7
79,7	34,9	83,9	42,5	88,1	50,1	92,3	57,9	96,5	65,8
79,8	35,1	84,0	42,7	88,2	50,3	92,4	58,1	96,6	66,0
79,9	35,3	84,1	42,9	88,3	50,5	92,5	58,3	96,7	66,2
80,0	35,4	84,2	43,0	88,4	50,7	92,6	58,5	96,8	66,4
80,1	35,6	84,3	43,2	88,5	50,8	92,7	58,6	96,9	66,6
80,2	35,8	84,4	43,4	88,6	51,0	92,8	58,8	97,0	66,8
80,3	36,0	84,5	43,6	88,7	51,2	92,9	59,0	97,1	67,0
80,4	36,1	84,6	43,8	88,8	51,4	93,0	59,2	97,2	67,2
80,5	36,3	84,7	43,9	88,9	51,6	93,1	59,4	97,3	67,4
80,6	36,5	84,8	44,1	89,0	51,8	93,2	59,6	97,4	67,6
80,7	36,6	84,9	44,3	89,1	52,0	93,3	59,8	97,5	67,8
80,8	36,8	85,0	44,5	89,2	52,2	93,4	60,0	97,6	68,0
80,9	37,0	85,1	44,6	89,3	52,3	93,5	60,2	97,7	68,2
81,0	37,2	85,2	44,8	89,4	52,5	93,6	60,4	97,8	68,4
81,1	37,4	85,3	45,0	89,5	52,7	93,7	60,6	97,9	68,6
81,2	37,5	85,4	45,2	89,6	52,9	93,8	60,8	98,0	68,8
81,3	37,7	85,5	45,4	89,7	53,1	93,9	60,9	98,1	69,0
81,4	37,9	85,6	45,5	89,8	53,2	94,0	61,1	98,2	69,2
81,5	38,1	85,7	45,7	89,9	53,4	94,1	61,3	98,3	69,4
81,6	38,3	85,8	45,9	90,0	53,6	94,2	61,5	98,4	69,6
81,7	38,4	85,9	46,1	90,1	53,8	94,3	61,7	98,5	69,8
81,8	38,6	86,0	46,3	90,2	54,0	94,4	61,9	98,6	70,0
81,9	38,8	86,1	46,4	90,3	54,2	94,5	62,0	98,7	70,2
82,0	39,0	86,2	46,6	90,4	54,4	94,6	62,2	98,8	70,4
82,1	39,2	86,3	46,8	90,5	54,6	94,7	62,4	98,9	70,6
82,2	39,4	86,4	47,0	90,6	54,8	94,8	62,6	99,0	70,8
82,3	39,6	86,5	47,2	90,7	55,0	94,9	62,8	99,1	71,0
82,4	39,8	86,6	47,3	90,8	55,2	95,0	63,0	99,2	71,2
82,5	39,9	86,7	47,5	90,9	55,3	95,1	63,2	99,3	71,4
82,6	40,1	86,8	47,7	91,0	55,5	95,2	63,4	99,4	71,6
82,7	40,3	86,9	47,9	91,1	55,7	95,3	63,6	99,5	71,8
82,8	40,5	87,0	48,1	91,2	55,9	95,4	63,7	99,6	72,0
82,9	40,6	87,1	48,3	91,3	56,0	95,5	63,9	99,7	72,2
83,0	40,8	87,2	48,5	91,4	56,2	95,6	64,1	99,8	72,4
83,1	41,0	87,3	48,6	91,5	56,4	95,7	64,3	99,9	72,6
								100,0	72,8

РАЗДѢЛЪ IV.

II.

Таблица для опредѣленія сивушнаго масла въ спиртахъ.

а — с въ куб. сант.	Содержаніе сивушнаго масла въ % по вѣсу на безводный спиртъ.	а — с въ куб. сант.	Содержаніе сивушнаго масла въ % по вѣсу на безводный спиртъ.	а — с въ куб. сант.	Содержаніе сивушнаго масла въ % по вѣсу на безводный спиртъ.	а — с въ куб. сант.	Содержаніе сивушнаго масла въ % по вѣсу на безводный спиртъ.	а — с въ куб. сант.	Содержаніе сивушнаго масла въ % по вѣсу на безводный спиртъ.
0,00	0,00	0,38	1,80	0,76	3,72	1,14	5,65	1,52	7,70
0,01	0,04	0,39	1,85	0,77	3,77	1,15	5,70	1,53	7,76
0,02	0,08	0,40	1,91	0,78	3,82	1,16	5,76	1,54	7,82
0,03	0,13	0,41	1,96	0,79	3,87	1,17	5,81	1,55	7,87
0,04	0,17	0,42	2,01	0,80	3,92	1,18	5,86	1,56	7,93
0,05	0,21	0,43	2,06	0,81	3,97	1,19	5,91	1,57	7,98
0,06	0,26	0,44	2,11	0,82	4,02	1,20	5,96	1,58	8,04
0,07	0,30	0,45	2,16	0,83	4,07	1,21	6,01	1,59	8,10
0,08	0,34	0,46	2,21	0,84	4,12	1,22	6,07	1,60	8,15
0,09	0,39	0,47	2,26	0,85	4,17	1,23	6,12	1,61	8,21
0,10	0,43	0,48	2,31	0,86	4,22	1,24	6,17	1,62	8,26
0,11	0,47	0,49	2,36	0,87	4,27	1,25	6,22	1,63	8,32
0,12	0,52	0,50	2,41	0,88	4,32	1,26	6,27	1,64	8,38
0,13	0,57	0,51	2,46	0,89	4,37	1,27	6,32	1,65	8,43
0,14	0,62	0,52	2,51	0,90	4,42	1,28	6,37	1,66	8,49
0,15	0,66	0,53	2,56	0,91	4,48	1,29	6,43	1,67	8,54
0,16	0,71	0,54	2,61	0,92	4,53	1,30	6,48	1,68	8,60
0,17	0,76	0,55	2,66	0,93	4,58	1,31	6,53	1,69	8,66
0,18	0,81	0,56	2,71	0,94	4,63	1,32	6,59	1,70	8,71
0,19	0,86	0,57	2,76	0,95	4,68	1,33	6,64	1,71	8,77
0,20	0,91	0,58	2,81	0,96	4,73	1,34	6,70	1,72	8,82
0,21	0,96	0,59	2,86	0,97	4,78	1,35	6,76	1,73	8,88
0,22	1,01	0,60	2,91	0,98	4,83	1,36	6,81	1,74	8,94
0,23	1,06	0,61	2,96	0,99	4,88	1,37	6,87	1,75	8,99
0,24	1,11	0,62	3,01	1,00	4,93	1,38	6,92	1,76	9,05
0,25	1,15	0,63	3,06	1,01	4,98	1,39	6,98	1,77	9,11
0,26	1,20	0,64	3,11	1,02	5,04	1,40	7,03	1,78	9,17
0,27	1,25	0,65	3,16	1,03	5,09	1,41	7,09	1,79	9,23
0,28	1,30	0,66	3,21	1,04	5,14	1,42	7,15	1,80	9,29
0,29	1,35	0,67	3,26	1,05	5,19	1,43	7,20	1,81	9,35
0,30	1,40	0,68	3,31	1,06	5,24	1,44	7,26	1,82	9,41
0,31	1,45	0,69	3,36	1,07	5,29	1,45	7,31	1,83	9,47
0,32	1,50	0,70	3,42	1,08	5,34	1,46	7,37	1,84	9,53
0,33	1,55	0,71	3,47	1,09	5,40	1,47	7,43	1,85	9,59
0,34	1,60	0,72	3,52	1,10	5,45	1,48	7,48	1,86	9,65
0,35	1,65	0,73	3,57	1,11	5,50	1,49	7,54	1,87	9,72
0,36	1,70	0,74	3,62	1,12	5,55	1,50	7,59	1,88	9,78
0,37	1,75	0,75	3,67	1,13	5,60	1,51	7,65	1,89	9,84

РАЗДѢЛЬ IV.

<i>a</i> — <i>c</i> въ куб. сант.	Содержаніе сивушнаго масла въ % по вѣсу на безводный спиртъ.	<i>a</i> — <i>c</i> въ куб. сант.	Содержаніе сивушнаго масла въ % по вѣсу на безводный спиртъ.	<i>a</i> — <i>c</i> въ куб. сант.	Содержаніе сивушнаго масла въ % по вѣсу на безводный спиртъ.	<i>a</i> — <i>c</i> въ куб. сант.	Содержаніе сивушнаго масла въ % по вѣсу на безводный спиртъ.	<i>a</i> — <i>c</i> въ куб. сант.	Содержаніе сивушнаго масла въ % по вѣсу на безводный спиртъ.
1,90	9,90	2,23	11,92	2,56	14,08	2,89	16,48	3,22	18,89
1,91	9,96	2,24	11,98	2,57	14,15	2,90	16,55	3,23	18,96
1,92	10,02	2,25	12,04	2,58	14,22	2,91	16,62	3,24	19,03
1,93	10,08	2,26	12,10	2,59	14,30	2,92	16,70	3,25	19,11
1,94	10,14	2,27	12,16	2,60	14,37	2,93	16,77	3,26	19,18
1,95	10,20	2,28	12,22	2,61	14,44	2,94	16,84	3,27	19,25
1,96	10,27	2,29	12,29	2,62	14,51	2,95	16,91	3,28	19,33
1,97	10,33	2,30	12,35	2,63	14,59	2,96	16,99	3,29	19,40
1,98	10,39	2,31	12,41	2,64	14,66	3,97	17,06	3,30	19,47
1,99	10,45	2,32	12,47	2,65	14,73	2,98	17,13	3,31	19,54
2,00	10,51	2,33	12,53	2,66	14,80	2,99	17,21	3,32	19,62
2,01	10,57	2,34	12,59	2,67	14,88	3,00	17,28	3,33	19,69
2,02	10,63	2,35	12,65	2,68	14,95	3,01	17,35	3,34	19,76
2,03	10,69	2,36	12,71	2,69	15,02	3,02	17,42	3,35	19,84
2,04	10,76	2,37	12,78	2,70	15,09	3,03	17,50	3,36	19,91
2,05	10,82	2,38	12,84	2,71	15,17	3,04	17,57	3,37	19,98
2,06	10,88	2,39	12,90	2,72	15,24	3,05	17,64	3,38	20,06
2,07	10,94	2,40	12,97	2,73	15,31	3,06	17,72	3,39	20,13
2,08	11,00	2,41	13,03	2,74	15,38	3,07	17,79	3,40	20,20
2,09	11,06	2,42	13,09	2,75	15,46	3,08	17,86	3,41	20,28
2,10	11,12	2,43	13,15	2,76	15,53	3,09	17,94	3,42	20,35
2,11	11,18	2,44	13,22	2,77	15,60	3,10	18,01	3,43	20,44
2,12	11,25	2,45	13,29	2,78	15,68	3,11	18,08	3,44	20,50
2,13	11,31	2,46	13,36	2,79	15,75	3,12	18,15	3,45	20,57
2,14	11,37	2,47	13,43	2,80	15,82	3,13	18,23	3,46	20,64
2,15	11,43	2,48	13,50	2,81	15,89	3,14	18,30	3,47	20,72
2,16	11,49	2,49	13,58	2,82	15,97	3,15	18,37	3,48	20,79
2,17	11,55	2,50	13,65	2,83	16,04	3,16	18,45	3,49	20,86
2,18	11,61	2,51	13,72	2,84	16,11	3,17	18,52	3,50	20,94
2,19	11,67	2,52	13,79	2,85	16,19	3,18	18,59	3,51	21,01
2,20	11,73	2,53	13,86	2,86	16,26	3,19	18,67		
2,21	11,80	2,54	13,94	2,87	16,33	3,20	18,74		
2,22	11,86	2,55	14,01	2,88	16,40	3,21	18,81		

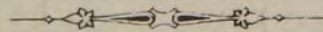

**4. Высочайше утвержденное 30 мая 1894 г. мнѣніе Государственнаго Совѣта.—О нѣкоторыхъ льготахъ по очисткѣ спирта горячимъ способомъ.**

Государственный Совѣтъ въ Соединенныхъ Департаментахъ Государственной Экономіи и Законовъ и въ Общемъ Собраніи, рассмотрѣвъ представленіе Министра Финансовъ о нѣкоторыхъ льготахъ по очисткѣ спирта горячимъ способомъ, **мнѣніемъ положилъ:**

I. Въ измѣненіе и дополненіе подлежащихъ статей Уст. акц. сбор. (св. Зак. т. V изд. 1893 г.) постановить:

1. Заводчики, желающіе воспользоваться льготами по очисткѣ спирта, обязаны заявить о семъ подлежащему Акцизному Управленію не позже **какъ за шесть мѣсяцевъ** до срока съ коего они предполагаютъ пользоваться сими льготами.

2. Въ отношеніи установки на спиртоочистительныхъ заводахъ и въ особыхъ очистныхъ отдѣленіяхъ водочныхъ и винокуренныхъ заводовъ, контрольныхъ снарядовъ, обезпеченія оныхъ и перегонныхъ аппаратовъ, а равно отвѣтственности заводчиковъ за сохранность контрольныхъ снарядовъ, примѣняются правила, изложенныя въ ст. 145—151 Уст. акц. сбор.

3. Предѣльное количество утраты спирта при очисткѣ его перегонкою, для сложенія съ него акциза (п. 1 ст. 368 Уст. акц. сбор.) устанавливается Министромъ Финансовъ сообразно съ указаніями опыта, съ тѣмъ: а) **чтобы оно не превышало  $1\frac{1}{2}\%$**  на количество спирта, прошедшаго послѣ перегонки чрезъ контрольный снарядъ, и б) чтобы освобожденіе отъ акциза по сей нормѣ производилось въ размѣрѣ **двухъ третей** на учтенный контрольнымъ снарядомъ послѣ перегонки спиртъ высшаго качества, получаемый въ количествѣ не менѣе 80% сырого спирта взятаго для очистки, и притомъ выдерживающій пробу на чистоту, установленную для спирта, вывозимаго за границу и, сверхъ

того, въ размѣрѣ **одной трети** на весь учтенный контрольнымъ снарядомъ продуктъ ректификаціи.

4) Министру Финансовъ предоставляется разрѣшать выпускъ въ продажу вина и спирта съ отсрочкой взноса акциза на основаніяхъ, установленныхъ для винокуренныхъ заводовъ (ст. 284 Уст. акц. сбор.) изъ подваловъ тѣхъ спиртоочистительныхъ и водочныхъ съ очистными отдѣленіями заводовъ, которые выпускаютъ въ продажу преимущественно издѣлія высшей очистки.

5) Сложеніе или зачетъ акциза за утрату спирта при очистке перегонкою и за уничтоженные отбросы производятся по расчету **десяти коп.** за градусъ.

II. Постановленія, изложенныя въ отд. I, ввести въ дѣйствіе съ 1 іюля 1895 г.

**4<sup>a</sup>. Изъ Высочайше утвержденнаго 6 іюня 1894 г. Положенія о казенной продажѣ питей.**

**Ст. 10.** Очистка спирта перегонкою, а равно выдѣлка водочныхъ издѣлій, производятся на частныхъ и казенныхъ заводахъ.

**Ст. 11.** Условія производства очистки, а равно выдѣлки водочныхъ издѣлій на частныхъ заводахъ по заказамъ казны, опредѣляются Министромъ Финансовъ. Производство очистки перегонкою и выдѣлка водочныхъ издѣлій на частныхъ заводахъ для вывоза очищеннаго спирта, вина и водочныхъ издѣлій за предѣлы раіона казенной продажи питей подчиняются правиламъ, изложеннымъ въ семъ Уставѣ.

**Ст. 14.** Условія производства на казенныхъ спиртоочистительныхъ и водочныхъ заводахъ опредѣляются Министромъ Финансовъ.

**6. Правила о производствѣ очистки спирта перегонкою по заказамъ казны на спиртоочистительныхъ заводахъ частныхъ лицъ.**

*Утверждены Министромъ Финансовъ 15 октября 1894 г.*

*Къ ст. 11 Полож. о казен. прод. пит.*

1. Ректификація спирта по заказамъ казны на спиртоочистительныхъ заводахъ частныхъ лицъ производится съ соблюденіемъ условій очистки спирта перегонкою, опредѣленныхъ въ Уст. акц. сбор. и въ нынѣ дѣйствующихъ инструкціяхъ и правилахъ по сему предмету, съ нижеуказанными измѣненіями и дополненіями.

2. Очистки спирта перегонкой по заказамъ казны производится подъ наблюденіемъ акцизнаго надзора.

3. **Объявленія** на выдачу свидѣтельства на очистку спирта перегонкою **подаются въ Окружное Акцизное Управление въ 3-хъ экземплярахъ**, въ которыхъ должно быть объяснено, что будетъ подвергнута ректификаціи спиртъ, принятый отъ казны, и указано: 1) время, когда предполагается начать и окончить производство работъ по означенному свидѣтельству, 2) количество градусовъ сырого спирта, которое въ назначенное время предположено подвергнуть ректификаціи, 3) сроки, съ обозначеніемъ дней,—сдачи въ казну готоваго ректифицированнаго спирта и 4) сроки предъявленія отбросовъ къ уничтоженію.

4. Окружное Акцизное Управление, удостовѣрившись, что назначенные въ объявленіи сроки сдачи ректифицированнаго спирта въ казну соотвѣтствуютъ заключенному съ казною договору и что на пріемъ спирта въ означенные сроки не встрѣчается препятствій со стороны Акцизнаго Управленія, дѣлаетъ надпись о разрѣшеніи производства ректификаціи спирта на указанныхъ въ объявленіи условіяхъ. Одинъ экземпляръ объявленія съ такою надписью возвращается заводчику и служитъ ему свидѣтельствомъ

## РАЗДѢЛЪ IV.

на производство работъ, другой экземпляръ объявленія оставляется въ Окружномъ Акцизномъ Управленіи, а третій представляется въ Губернское Акцизное Управленіе.

5. Если назначенные въ объявленіи сроки для сдачи ректификованнаго спирта въ казну не соотвѣтствуютъ договору, заключенному заводоуправленіемъ съ казною, или если на пріемъ спирта въ назначенные дни встрѣчается какое либо препятствіе со стороны Окружнаго Акцизнаго Управленія, то оно, сдѣлавъ на одномъ экземплярѣ объявленія надпись о встрѣченныхъ имъ препятствіяхъ къ утвержденію означеннаго объявленія, возвращаетъ его заводоуправленію для подачи другого объявленія.

6. Если спиртоочистительные заводы, взявшіе на себя ректификацію спирта для казны, пожелаютъ производить временно ректификацію спирта, не принадлежащаго казнѣ, то таковая ректификація должна производиться **по особому свидѣтельству.**

7. Сдача сырого спирта на ректификацію и пріемъ ректификованнаго спирта производятся въ заранѣе опредѣленные сроки и порядкомъ, указаннымъ въ правилахъ счетоводства и отчетности по казенной винной операціи\*), причемъ опредѣленіе количества спирта, а равно получаемыхъ при ректификаціи отбросовъ, производится непосредственнымъ измѣреніемъ черезъ мѣриль или клейменымъ ведромъ, а крѣпость металлическимъ спиртомѣромъ.

8. Ректификованный спиртъ, сдаваемый въ казну, долженъ имѣть крѣпость не ниже 93<sup>0</sup>\*\*) по Траллесу и удовлетворять требованію относительно чистоты, установленному Правилами, утвержденными Министромъ Финансовъ 3 августа 1888 г. \*\*\*) для испытанія чистоты спирта, вывозимаго за границу.

---

\*) См. Вып. V Разд. XIII п. п. 66—69, 71 и 73.

\*\*) Измѣнено. См. Разд. IV § 25а.

\*\*\*) См. Разд. IV стр. 45 § 2.



## РАЗДѢЛЬ IV.

9. **Размѣры предѣльныхъ тратъ** сырого спирта при ректификаціи по заказамъ казны, равно какъ и послѣдствія превышенія или сбереженія таковыхъ тратъ **опредѣляются** для каждаго завода **особымъ** заключеннымъ съ владѣльцемъ онаго **договоромъ**.

10. Получаемые при ректификаціи спирта отбросы подвергаются уничтоженію \*) въ присутствіи двухъ должностныхъ лицъ акцизнаго надзора и заводчика или его повѣреннаго порядкомъ, указаннымъ въ п.п. 15, 16 и 18 Правилъ объ учетѣ потерь и отбросовъ при очисткѣ спирта, утвержденныхъ Министромъ Финансовъ 3 августа 1888 г. \*\*). Отбросы уничтожаются въ сроки, указанные въ свидѣтельствѣ на ректификацію, а способъ ихъ уничтоженія для каждаго завода опредѣляется Управляющимъ акцизными сборами.

11. **Учетъ** дѣйствительно оказавшихся при ректификаціи и допускаемыхъ договоромъ предѣльныхъ **тратъ** казеннаго сырого спирта **дѣлается по каждому свидѣтельству, но расчетъ казны** съ заводоуправленіемъ по таковымъ тратамъ **производится разъ въ годъ по окончаніи исполненія** заводомъ **договора** по ректификаціи спирта для казны въ текущемъ году\*\*\*), за исключеніемъ случая, когда заводъ пожелаетъ производить временно ректификацію спирта, не принадлежащаго казнѣ. Въ этомъ случаѣ ректификація спирта допускается не прежде сдачи всего готоваго ректифицированнаго спирта въ казну и расчета съ казною по тратамъ спирта при ректификаціи по всѣмъ оконченнымъ свидѣтельствамъ, по которымъ производилась ректификація казеннаго спирта.

---

\*) См. Вып. III Разд. VIII § 63.

\*\*\*) » Разд. IV стр. 41 § 1.

\*\*\*\*) » Вып. V Разд. XII § 47.

## РАЗДѢЛЪ IV.

12. **Для наблюденія** со стороны чиновъ акцизнаго вѣдомства за ходомъ производства ректификаціи на спиртоочистительныхъ заводахъ, взявшихъ ректификацію для казны, на сихъ заводахъ **должны быть установлены контрольные снаряды** въ числѣ, необходимомъ для учета продуктовъ для ректификаціи, причемъ какъ эти снаряды, такъ и резервуары для собиранія отбросовъ должны быть обезпечены по правиламъ Инструкціи 6-го марта 1874 г. и дополненій къ ней.

13. Спиртоочистительные заводы, производящіе ректификацію спирта по заказамъ казны, должны вести отдѣльныя книги по ректификаціи спирта, принятаго отъ казны, по формѣ, установленной для спиртоочистительныхъ заводовъ Правилами, утвержденными Министромъ Финансовъ 3 августа 1888 г.\*). Кромѣ того, эти заводы должны вести еще по формѣ, при семъ приложенной, книгу для записей поступающаго на заводъ казеннаго сырого спирта, приѣма отъ завода ректифицированнаго спирта и учета результатовъ ректификаціи по заказамъ казны.

14. Срокъ отчетнаго періода для спиртоочистительныхъ заводовъ раіона казенной продажи питей назначается съ 1 января одного года по 1 января слѣдующаго года.

15. Спиртоочистительные заводы, производящіе ректификацію спирта для казны, не освобождаются отъ выборки установленныхъ патентовъ, если они производятъ ректификацію спирта, выкуреннаго на чужихъ заводахъ \*\*).

---

\*) См. Разд. IV стр. 41 § 1.

\*\*) » » » § 17,

\*\*) О размѣрѣ патентнаго сбора съ спиртоочистительныхъ заводовъ указано въ п. 7 прил. 1 ст. III прим. Уст. акц. сбор. по прод. 1895 г.

РАЗДѢЛЪ IV.

К Н И Г А

для записи поступающаго на заводъ казеннаго сырого спирта, пріема отъ завода ректификованнаго спирта и учета результатовъ ректификаціи по заказамъ казны.

По.....спиртоочистительному заводу, принадлежащему (такому-то) и находящемуся (тамъ-то).

Время сдачи сырого спирта на ректификацію.	Какого винокуреннаго завода сырой спиртъ и по какому документу полученъ.	Количество, значащееся по провозному документу, градусовъ.	Сдано сырого спирта на ректификацію.			Принято ректификованнаго спирта.				При ректификаціи спирта утрачено.				Утрачено противъ договора, граду-совъ.		По договору съ казною префектурнаго состава градоуравнителя.								
			Время прѣмки.	Общее количество град.	Кубность по I табл.	Кубность по II табл.	Общее количество град.	На сумму акциза	Въ уничтожен. отбросахъ.		При перегонкѣ.		Итого утрачено.		Болѣе.		Мѣнѣе.							
									Вд	На сумму акциза	П	К.	На сумму акциза	Р.				К.						
			Белеръ.	Кубность по I табл.	Кубность по II табл.	Общее количество град.	Вд	На сумму акциза	П	К.	П	К.	На	Р.	К.		Болѣе.	Мѣнѣе.						

**7. Правила о производствѣ ректификаціи спирта на казенныхъ спиртоочистительныхъ заводахъ.**

*Утверждены Министромъ Финансовъ 9 ноября 1894 г.*

*Къ ст. 14 Полож. о каз. прод. пит.*

1. Контора завода, до начала работъ на заводѣ, обязана подать въ Окружное Акцизное Управление, за подписью завѣдующаго заводомъ и очистного мастера, объявленіе, въ 3-хъ экземплярахъ, въ которыхъ должно быть указано: 1) время, когда предполагается начать и окончить производство работъ по объявленію; 2) количество градусовъ сырого спирта, которое въ назначенное въ объявленіи время предполагается подвергнуть ректификаціи; 3) количество ведеръ спиртовой жидкости, которое будетъ употребляться на каждую навалку куба; 4) время, необходимое для перегонки куба, и 5) порядокъ работъ, срокъ и время сдачи готоваго ректифицированнаго спирта въ подвалъ.

2. Окружное Акцизное Управление, по сдѣланіи надписи на объявленіи о предъявленіи онаго, одинъ экземпляръ объявленія возвращаетъ въ контору завода, второй оставляетъ при дѣлахъ Окружнаго Управления, а третій препровождаетъ въ Губернское Акцизное Управление. Возвращенный въ контору завода экземпляръ объявленія служитъ свидѣтельствомъ на производство ректификаціи на заводѣ и долженъ быть вывѣшенъ на заводѣ на видномъ мѣстѣ.

3. Для облегченія наблюденія за ходомъ производства на казенныхъ спиртоочистительныхъ заводахъ, на заводахъ этихъ должны быть устанавливаемы контрольные снаряды, въ числѣ, необходимомъ для учета разнаго рода продуктовъ ректификаціи, при чемъ какъ эти снаряды, такъ и резервуары для собиранія отбросовъ ректификаціи должны быть обезпечены по правиламъ Инструкціи 6 марта 1874 г. и дополненій къ ней.

4. Приемъ на заводѣ сырого спирта, отпускъ его на ректификацію и сдача въ подвалъ ректифицированнаго спирта произ-

## РАЗДѢЛЬ IV.

водится порядкомъ, указаннымъ въ правилахъ счетоводства и отчетности по казенной винной операціи\*).

5. Техническою стороною производства ректификаціи спирта и связанныхъ съ ней работъ распоряжается самостоятельно очистной мастеръ; въ его распоряженіи находятся нанятые для сей цѣли мастерские и рабочіе завода. Очистной мастеръ несетъ отвѣтственность за сохранность казеннаго заводскаго имущества, сданнаго ему и служащаго для производства ректификаціи, равно за спиртъ, принятый имъ для ректификаціи и продуктовъ оной.

6. Ректифицированный спиртъ, сдаваемый очистнымъ мастеромъ въ подвалъ завода, долженъ имѣть крѣпость не ниже 93° по Фраллесу и подвергается испытанію на чистоту порядкомъ, установленнымъ въ Правилахъ, утвержденныхъ Министромъ Финансовъ 3 августа 1888 г. \*\*), причемъ спиртъ, при смѣшеніи съ сѣрною кислотою въ пропорціи 9 частей кислоты и 10 частей спирта крѣпостью не ниже 93 и нагрѣтый до кипѣнія, долженъ оставаться безцвѣтнымъ.

7. Ректификація спирта должна вестись очистнымъ мастеромъ такимъ образомъ, чтобы въ общемъ было получаемо ректифицированного спирта, удовлетворяющаго означенной пробѣ на чистоту, не менѣе 94% отъ сыраго спирта, употребляемаго на ректификацію. \*\*\*) Допускаемая въ общемъ учетѣ ректификаціи предѣльная шестипроцентная трата назначается съ условіемъ, чтобы собственно трата при перегонкѣ не превышала 3% и чтобы было предъявляемо отбросовъ къ уничтоженію не болѣе 3%. Определеніе количества сдаваемого въ подвалъ завода ректифицированного спирта и получаемыхъ отбросовъ ректификаціи про-

---

\*) См. Вып. V Разд. XII п. п. 48, 59, 60, 66—69, 71—77, 79—82, 89.

\*\*) См. Разд. IV стр. 45 § 2 и § 25а.

\*\*\*) » Вып. V Разд. XII § 37.

## РАЗДѢЛЪ IV.

изводится непосредственнымъ измѣреніемъ черезъ мѣрникъ или клейменымъ ведромъ, а крѣпость металлическимъ спиртомѣромъ.

8. Въ случаѣ превышенія указанной въ предыдущемъ пунктѣ предѣльной траты, Окружное Акцизное Управление должно производить разслѣдованіе о причинахъ, вызвавшихъ значительную трату спирта, и результаты разслѣдованія вносить въ особый актъ, который представляется Управляющему акцизными сборами, для зависящихъ съ его стороны распоряженій.

9. Очистной мастеръ обязанъ возмѣстить убытки казны, во всѣхъ случаяхъ превышенія установленныхъ нормъ утратъ спирта при ректификаціи. Отъ сей отвѣтственности очистной мастеръ освобождается въ томъ случаѣ, если дознаніемъ будетъ обнаружено, что утрата спирта выше нормы произошла отъ причинъ, которыя мастеръ предвидѣть и устранить не могъ.

10. Производство ректификаціи должно вестись съ такимъ расчетомъ, чтобы не было накопляемо низшихъ продуктовъ ректификаціи, и при полученіи таковыхъ въ количествахъ, достаточныхъ для навалки кубовъ спиртоочистительныхъ перегонныхъ аппаратовъ, очистной мастеръ обязанъ безъ замедленія подвергать ихъ повторительной перегонкѣ, но при этомъ третій сортъ спирта долженъ перегоняться особо отъ другихъ сортовъ.

11. Очистной мастеръ ведетъ вспомогательную книгу учета получаемыхъ низшихъ сортовъ продуктовъ ректификаціи и всякій разъ, при употребленіи оныхъ на повторительную перегонку, опредѣляетъ количество ведеръ, крѣпость и общее число градусовъ, заключающихся въ означенныхъ продуктахъ и заноситъ въ вышепомянутую книгу, изъ которой конторою завода дѣлаются соответствующія записи въ общей заводской книгѣ по ректификаціи.

12. Завѣдывающій заводомъ и очистной мастеръ, не менѣе одного раза въ недѣлю и во всякомъ случаѣ въ послѣднее число каждаго мѣсяца, обязанъ по окончаніи работъ, удостовѣ-

## РАЗДѢЛЪ IV.

рится непосредственно провѣркой въ количествѣ градусовъ безводнаго спирта, находящагося на аппаратахъ и резервуарахъ.

13. Порядокъ предварительной фильтраціи спирта черезъ уголь, гдѣ таковая имѣется, и количества необходимаго угля при каждой его смѣнѣ предоставляется усмотрѣнію очистного мастера, съ тѣмъ, однако-же, чтобы общее количество расходуемаго угля не превышало одного фунта угля на ведро жидкости, прошедшей черезъ фильтры.

14. \*) Получаемые при ректификаціи спирта отбросы подвергаются уничтоженію въ присутствіи двухъ должностныхъ лицъ акцизнаго надзора и завѣдующаго заводомъ или его помощника и очистного мастера, порядкомъ, указаннымъ въ п. п. 15, 16 и 18 Правилъ объ учетѣ потерь и отбросовъ при очисткѣ спирта, утвержденныхъ Министромъ Финансовъ 3-го августа 1888 г. \*\*), и правилъ счетоводства и отчетности по казенной винной операціи. Сроки для періодическаго уничтоженія отбросовъ назначаются Окружнымъ Акцизнымъ Управленіемъ по соглашенію съ администраціей спиртоочистительнаго завода, но въ случаѣ, если-бы по ходу работъ потребовалось освободить сборники отбросовъ и ранѣе назначеннаго срока, то объ этомъ конторою завода, по заявленію очистнаго мастера, доносится Окружному Акцизному Управленію, которое немедленно командировать должностныхъ лицъ акцизнаго надзора для присутствованія при уничтоженіи отбросовъ. Способъ уничтоженія отбросовъ для каждаго завода опредѣляется Управляющимъ акцизными сборами.

15. Очистной мастеръ долженъ вести въ книгѣ, выдаваемой конторою завода, особый счетъ топлива, расходуемаго на ректификацію, такимъ образомъ, чтобы расходъ этотъ могъ быть учитываемъ или ежедневно, или за десятидневный періодъ. Во

---

\*) См. Вып. III Разд. VIII § 63.

\*\*\*) » Разд. IV стр. 41 § 1.

## РАЗДѢЛЪ IV.

всякомъ-же случаѣ, перваго числа каждаго мѣсяца долженъ быть подводимъ итогъ расхода за прошедшій мѣсяць, и завѣдующій заводомъ, по провѣркѣ остающейся наличности топлива и имѣющихся у него данныхъ о количествѣ топлива, бывшаго въ отчетномъ мѣсяцѣ въ распоряженіи очистного мастера, удостовѣряетъ вѣрность мѣсячнаго итога счета израсходованнаго топлива и заноситъ сумму стоимости онаго въ вспомогательную книгу счета хозяйственныхъ расходовъ по заводу.

16. Передъ началомъ производства работъ въ каждомъ году, очистной мастеръ подаетъ завѣдующему заводомъ письменное заявленіе о необходимомъ для работъ на заводѣ числѣ мастеровыхъ и рабочихъ, съ указаніемъ, для какихъ именно работъ и какое число рабочихъ необходимо и на сколько смѣнъ они будутъ раздѣляться. Завѣдующій заводомъ, сдѣлавъ на означенномъ заявленіи отмѣтку о необходимости найма указаннаго въ заявленіи мастера числа мастеровыхъ и рабочихъ и о размѣрѣ наемныхъ цѣнъ, по которымъ, по мѣстнымъ условіямъ, могутъ быть таковыя наняты, представляетъ оное, черезъ Окружное Акцизное Управление, на утвержденіе Управляющаго акцизными сборами. По утвержденіи сего заявленія завѣдующій заводомъ нанимаетъ указанное въ заявленіи число мастеровыхъ и рабочихъ.

17. Продолжительность рабочаго дня на казенныхъ спиртоочистительныхъ заводахъ для каждаго рабочаго не должна превышать 12 часовъ.

18. Въ случаѣ непредвидѣнной остановки работъ по ректификаціи спирта до окончанія срока свидѣтельства, контора завода обязана подать немедленно въ мѣстное Окружное Акцизное Управление заявленіе о семъ, съ указаніемъ причинъ остановки и предполагаемой продолжительности оной. Въ случаѣ перерыва работъ по очисткѣ спирта на срокъ болѣе трехъ сутокъ, контора завода обязана взять новое свидѣтельство (§§ 1 и 2).



## РАЗДѢЛЬ IV.

19. Отчетный годъ для казенныхъ спиртоочистительныхъ заводовъ устанавливается въ 1 января одного, до 1 января слѣдующаго года.

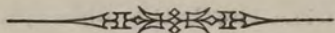

### **11. Высочайше утвержденное 5 мая 1895 г. Положеніе Комитета Министровъ. О разрѣшеніи очистки на винокуренныхъ заводахъ спиртъ чужихъ заводовъ.**

Вслѣдствіе представленія Министра Финансовъ, Высочайше утвержденнымъ Положеніемъ Комитета Министровъ постановлено:

1) Предоставить Министру Финансовъ разрѣшать очистку чужого спирта въ очистныхъ отдѣленіяхъ винокуренныхъ заводовъ, на условіяхъ, установленныхъ для спиртоочистительныхъ заводовъ, съ тѣмъ, чтобы очищаемый на заводѣ спиртъ собственной выкурки былъ освобожденъ отъ оплаты патентнымъ сборомъ,

2) Предоставить Министру Финансовъ указаніе ближайшаго порядка храненія, производства очистки и отпуска очищеннаго спирта, а равно опредѣленіе порядка отчетности по производству означенныхъ очистныхъ отдѣленій винокуренныхъ заводовъ по соглашенію въ послѣднемъ случаѣ съ Государственнымъ Контролеромъ.



### **13. Правила о порядкѣ храненія, производства очистки, отпуска спирта, а равно по отчетности очистныхъ отдѣленій винокуренныхъ заводовъ, коимъ разрѣшена очистка спирта чужихъ заводовъ.**

*Утверждены Министромъ Финансовъ 5 іюля 1895 г.*

1) Поступающій на винокуренный заводъ для очистки чужой спиртъ хранится отдѣльно отъ спирта собственной выкурки въ особыхъ подвалахъ.

2) **Очистки чужого и собственного спирта производится разновремено**, причемъ чужой спиртъ можетъ поступать въ очистное отдѣленіе лишь при условіи полного удаленія изъ него спирта собственной выкурки.

3) **Отчетность** по приходу, расходу, оплатѣ акцизнымъ и патентнымъ сборами и вообще по производству очистки чужого спирта **ведется отдѣльно** отъ спирта собственной выкурки (по отдѣльнымъ свидѣтельствамъ, книгамъ и проч.).

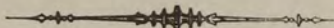

**15. Цирк. М. Ф., 17 іюля 1895 г. № 2468. — О производствѣ расчетовъ и отчисленій акциза за потерю и отбросы при очисткѣ спирта перегонкою \*).**

На основаніи Высочайше утвержденнаго, 30 мая 1894 г.\*\*), мнѣнія Государственнаго Совѣта, постановленіемъ Управляющаго Министерствомъ Финансовъ, 20 іюня 1894 г. № 1612, установлено: на покрытіе потери спирта при очисткѣ его перегонкою, **отчисляется безакцизно** 1% съ учтеннаго контрольнымъ снарядомъ послѣ перегонки спирта высшаго качества, получаемого въ количествѣ не менѣе 80% сырого спирта, взятаго для очистки, и притомъ выдерживающаго пробу на чистоту, установленную для спирта вывозимаго за границу, и, **сверхъ того**, 1/2% со всего учтеннаго контрольнымъ снарядомъ продукта ректификаціи, т. е. со всего количества спирта, прошедшаго черезъ контрольный снарядъ.

Въ дополненіе сего постановленія и временныхъ правилъ утвержденныхъ Министромъ Финансовъ 3 августа 1888 г.\*\*\*), а равно въ измѣненіе циркуляра Министерства Финансовъ, 8 августа 1889 г. № 2176, я, по соглашенію съ Государственнымъ Контролеромъ, считаю необходимымъ установить слѣдующее:

\*) См. Разд. IV § 18.

\*\*\*) » » » стр. 71 § 4.

\*\*\*\*) » » » » 41 § 1.

## РАЗДѢЛЬ IV.

1) Подъ упомянутымъ, въ ст. 3 отд. I закона 30 мая 1894 г., спиртомъ высшаго качества слѣдуетъ разумѣть спиртъ, крѣпостью не ниже  $94^{\circ}$ , выдерживающій пробу на чистоту, установленную для спирта, вывозимаго за границу, причемъ спиртъ крѣпостью  $97^{\circ}$  и выше, дающій при испытаніи окраску, можетъ быть разсыропливаемъ, для испытанія, дистиллированной водою до крѣпости около  $95$  градусо́въ.

2) Подъ упомянутыми, въ той-же ст. 3 закона 30-го мая 1894 г., продуктами ректификаціи, соотвѣтственно количеству которыхъ отчисляется  $\frac{1}{2}\%$  на утрату спирта при перегонкѣ, слѣдуетъ понимать **все вообще количество спирта**, независимо отъ качества его, учтенное контрольными снарядами.

3) При очисткѣ спирта перегонкою разрѣшается производить предварительные расчеты и отчисленія акциза за потерю и отбросы въ установленномъ размѣрѣ, въ сроки, назначаемые Управляющимъ акцизными сборами по соглашенію съ заводчиками, сообразно производительности завода, но, во всякомъ случаѣ, не менѣе 14 дней.

4) Окончательный расчетъ за потерю спирта при перегонкѣ долженъ производиться одинъ разъ въ годъ **къ 1-му іюля** причемъ заводчику должна быть отчислена **половина процента** на весь продуктъ ректификаціи, т. е. на все прошедшее черезъ контрольные снаряды количества спирта. Кромѣ сего, заводчику отчисляется **одинъ процентъ** съ учтеннаго контрольнымъ снарядомъ спирта высшаго качества, выдерживающаго, какъ указано выше въ п. I сего циркуляра, пробу на чистоту, если такового высшей очистки спирта въ теченіе періода ректификаціи получено по учету контрольнаго снаряда не менѣе  $80\%$  сырого спирта, взятаго въ теченіе періода на очистку, причемъ недостающій процентъ спирта высшей очистки до  $80\%$  на сырой спиртъ по однимъ срокамъ предварительныхъ расчетовъ можетъ быть покрываемъ излишкомъ процента, сверхъ  $80\%$ , по другимъ срокамъ.

## РАЗДѢЛЪ IV.

Если-же при окончательномъ разсчетѣ оказалось-бы, что количество спирта высшаго качества за весь періодъ не достигаетъ 80% сырого спирта, взятаго въ теченіе періода на перегонку, то заводчикъ не лишается полученныхъ имъ при предварительныхъ разчетахъ въ теченіе того-же періода отчисленій.

5) Окончательный разсчетъ за отбросы долженъ производиться **одинъ разъ въ годъ къ 1 іюля**, съ тѣмъ чтобы количество отбросовъ, превышающее установленные, Правилами 3 августа 1888 г.,\*) **полтора процента** по однимъ актамъ было зачисляемо для пополненія недостающихъ до **1½%** по **другимъ актамъ**, т. е. чтобы при окончательномъ годовомъ разсчетѣ и при опредѣленіи полутора-процентнаго отчисленія была принимаема во вниманіе сумма уничтоженныхъ по всѣмъ актамъ отбросовъ.

6) О каждомъ случаѣ порчи, равно какъ и неправильнаго дѣйствія контрольнаго снаряда, заводоуправленіемъ немедленно составляется актъ и сообщается мѣстному Акцизному Управленію, которое, въ случаѣ, если на семь заводѣ не имѣется постоянного акцизнаго надзора, командируетъ должностное лицо для опредѣленія количества, крѣпости и качества полученнаго и записаннаго заводоуправленіемъ какъ спирта, выдерживающаго установленную пробу на чистоту, такъ и продуктовъ ректификаціи, съ составленіемъ о семъ надлежащаго акта, въ каковой вносится также свѣдѣнія о количествѣ сырого спирта, подвергшагося очисткѣ.

7) Разсчеты объ утратѣ спирта за время порчи или неправильнаго дѣйствія контрольнаго снаряда, установленнаго на заводахъ для учета ректифицированнаго спирта, должны производиться по записямъ заводчика, провѣреннымъ, согласно 6-му пункту сего циркуляра, должностнымъ лицомъ акцизнаго надзора; но отчисленіе на покрытіе потери спирта, во всякомъ случаѣ, не должно быть болѣе **одного процента** на количество полученнаго

---

\*) См. Разд. IV стр. 41 § 1.

спирта высшаго качества и **половины процента** на количество всѣхъ продуктовъ ректификаціи (включая спиртъ высшаго качества, но за исключеніемъ отбросовъ, собираемыхъ въ особомъ чанкѣ).

*Примѣчаніе.* Въ случаѣ отсутствія на заводѣ контрольнаго снаряда по причинамъ, не зависящимъ отъ заводчика, дѣйствіе завода не останавливается и заводчику предоставляется установленныя закономъ 30 мая 1894 г. льготы на основаніяхъ, изложенныхъ въ семъ 7 пунктѣ.

8) Составленный по пункту 6-му сего циркуляра актъ препровождается къ Управляющему акцизными сборами, который, рассмотрѣвъ его, со своимъ заключеніемъ доносить о семъ Департаменту неокладныхъ сборовъ для утвержденія разчета.

9) На ректификаціонныхъ заводахъ, пользующихся установленными льготами по безакцизному отчисленію на утрату спирта при перегонкѣ, необходимо имѣть не менѣе **двухъ спирто-приемниковъ**, одного — для спирта высшаго качества и другого — для остальныхъ продуктовъ ректификаціи, за исключеніемъ отбросовъ, собираемыхъ въ особомъ чанкѣ.

10) Владѣльцы спирто-ректификаціонныхъ заводовъ, пользующихся льготами по безакцизному отчисленію на трату спирта и отбросы, получаемые при перегонкѣ, должны при своихъ заводахъ имѣть принятый для производства таковой пробы **приборъ, градуированный цилиндръ** и всѣ необходимые для испытанія **реагенты**.

—❖—

**17. Изъ Высочайше утвержденнаго 19 февраля 1896 г. мнѣнія Государственнаго Совѣта \*).**

**Отд. I ст. 9.** Со спиртоочистительныхъ заводовъ и спиртоочистительныхъ отдѣленій водочныхъ и винокуренныхъ заводовъ дополнительный патентный сборъ не взимается съ того количества спирта, которое означенные заводы и отдѣленія очищаютъ перегонкою по заказамъ казны.

\*) Полный текстъ Закона 19 февраля 1896 г. См. Вып. I Разд. I § 12.

**18. Цирк. М. Ф., 4 мая 1896 г. № 2514.— О разъясненіи нѣкоторыхъ недоразумѣній при примѣненіи закона 30 мая 1894 г. о льготахъ по очисткѣ спирта.**

При примѣненіи закона 30 мая 1894 г. \*) о льготахъ по очисткѣ спирта перегонкою, встрѣчены недоразумѣнія по слѣдующимъ вопросамъ: 1) что слѣдуетъ понимать подъ «**сырымъ спиртомъ**», упоминаемымъ въ ст. 3 отд. I помянутаго закона 30 мая 1894 г. (п. 1 ст. 368 Уст. акц. сбор. по прод. 1895 г.); и 2) какимъ порядкомъ слѣдуетъ производить разрѣшенные п. 3 циркуляромъ 17 іюля 1895 г. № 2468 \*\*) предварительные расчеты по безакцизному отчисленію на потерю при очисткѣ и за уничтоженные отбросы.

Вслѣдствіе сего считаю необходимымъ разъяснить:

1) при производствѣ расчета по ректификаціи **подъ понятіе сырого спирта**, упомянутаго въ п. 1 ст. 368 Уст. акц. сбор. по прод. 1895 г., **подходить всякій не подвергавшійся очисткѣ горячимъ способомъ** спиртъ, поступившій въ заводскій подвалъ въ качествѣ продуктовъ винокуреннаго производства и оприходованный въ качествѣ таковыхъ по подвальной книгѣ;

и 2) разрѣшенные п. 3 цирку. 17 іюля 1895 г. № 2468, предварительные расчеты по отчисленію акциза за потерю и отбросы, слѣдуетъ производить независимо одинъ отъ другого, т. е. при производствѣ каждаго расчета не должно принимать въ соображеніе общаго количества спирта, взятаго на ректификацію съ начала періода, и вообще въ каждый послѣдующій расчетъ не включать данныхъ отъ предыдущихъ расчетовъ, **при окончательномъ-же расчетѣ съ заводчикомъ 1 іюля каждаго года надлежитъ принимать всѣ данныя съ на-**

\*) См. Разд. IV стр. 71 § 4.

\*\*) » » » » 84 § 15.

чала періода, независимо отъ результатовъ предварительныхъ въ теченіе періода расчетовъ, съ соблюденіемъ при этомъ порядка, установленнаго п.п. 4 и 5 помянутаго циркуляра № 2468.

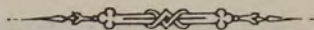

**19. Высочайше утвержденное 10 мая 1896 г. Положеніе Комитета Министровъ. — Объ освобожденіи винокуренныхъ заводчиковъ отъ представленія залоговъ и выборки патентовъ при перевозкѣ и очисткѣ спирта собственной выкурки на принадлежащихъ имъ-же винокуренныхъ и спиртоочистительныхъ заводахъ.**

Вслѣдствіе представленія Министра Финансовъ Высочайше утвержденнымъ 10 мая 1896 г. Положеніемъ Комитета Министровъ постановлено:

Предоставить Министру Финансовъ временно **на три года:**

а) См. Разд. VI § 19.

б) разрѣшать лицамъ, владѣющимъ двумя или болѣе винокуренными заводами, производство на одномъ изъ нихъ, безъ взятія особаго патента, очистки спирта, выкуреннаго на остальныхъ, принадлежащихъ тому-же лицу, заводахъ безъ обезпеченія залогомъ акциза, причитающагося съ поступающаго на сей заводъ для очистки спирта, съ соблюденіемъ правилъ, изложенныхъ въ ст. 361 Уст. акц. сбор.;

в) разрѣшать винокуреннымъ заводчикамъ производство очистки спирта собственной выкурки на принадлежащихъ имъ спиртоочистительныхъ заводахъ безъ оплаты сего спирта патентнымъ сборомъ и безъ обезпеченія акциза за таковой спиртъ, во время храненія и очистки онаго, залогомъ.

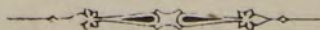

**25. Цирк. М. Ф., 16 сентября 1896 г. № 24.—О требованіяхъ, коимъ долженъ удовлетворять очищенный спиртъ.**

Наставленіемъ 3 августа 1888 г.\*) преподанъ способъ испытанія на чистоту очищеннаго (ректификованнаго) спирта т. е. такого спирта, который качествомъ своимъ, въ томъ числѣ запахомъ и вкусомъ, соотвѣтствуетъ существующему въ торговлѣ понятію о такомъ спиртѣ; при этомъ означеннымъ наставленіемъ указанъ лишь способъ опредѣленія степени чистоты спирта обработкою его сѣрною кислотою.

Между тѣмъ, изъ имѣющихся въ Министерствѣ Финансовъ свѣдѣній видно, что подъ названіемъ очищеннаго (ректификованнаго) спирта предъявляются, какъ для сдачи въ казну, для надобностей казенной винной операціи, такъ и для вывоза за границу спирты, хотя и удовлетворяющіе указанному испытанію сѣрною кислотою, но имѣющіе совершенно несвойственные ректификованному спирту вкусъ и запахъ (каковы, напр., спирты, получаемые, иногда съ аппаратовъ системы Перье\*\*). Такіе спирты не отвѣчаютъ основному понятію объ очищенномъ или ректификованномъ спиртѣ.

Поэтому признаю необходимымъ разъяснить, что во всѣхъ случаяхъ, въ которыхъ примѣняется означенное наставленіе къ испытанію спирта на чистоту, какъ-то: **при вывозѣ спирта за границу и при приѣмкѣ въ казну** для надобностей казенной винной операціи, **очищеннымъ (ректификованнымъ) спиртомъ долженъ быть признаваемъ лишь такой спиртъ, который не имѣетъ вкуса и запаха, указывающихъ на присутствіе несвойственныхъ такому спирту примѣсей**, и при этомъ **удовлетворяетъ**, установленнымъ означеннымъ наставленіемъ, **требованіямъ относительно безцвѣтности** при обработкѣ сѣрною кислотою.

\*) См. Разд. IV стр. 45 § 2.

\*\* ) » » V § 62.



**25<sup>a</sup>. Цирк. предп. Гл. Упр. неокл. сбор. и казен. прод. пит., 18 февраля 1897 г.—О требованіяхъ, кои должны быть вносимы въ условія на ректификацію казеннаго спирта \*).**

Министръ Финансовъ, по журнальному постановленію Совѣта по дѣламъ казенной продажи питей, утвержденному 23-го декабря 1896 г., приказалъ, въ видахъ улучшенія качества спирта, обращаемаго на приготовленіе вина для казенной винной операціи, предъявлять при заключеніи условій на ректификацію казеннаго спирта, равно какъ при составленіи кондиціи на поставку въ казну спирта въ ректифицированномъ видѣ — слѣдующія требованія: 1) ректифицированный спиртъ долженъ имѣть крепость **не ниже 95 градусовъ**; допускается къ сдачѣ въ казну и спиртъ ниже означенной крепости, но, во всякомъ случаѣ, не ниже 94 градусовъ, съ соотвѣтствующемъ въ послѣднемъ случаѣ пониженіемъ платы за ректификацію и съ тѣмъ, чтобы испытаніе спирта на сѣрную кислоту производилась по доведеніи спирта до крепости въ 95 градусовъ; 2) ректифицированный спиртъ, будучи смѣшанъ съ сѣрною кислотою въ пропорціи **10 частей спирта и 10 частей кислоты** удѣльнаго вѣса 1,84 и нагрѣтъ до кипѣнія смѣси долженъ оставаться безцвѣтнымъ \*\*) и 3) спиртъ неудовлетворяющій вышеозначеннымъ требованіямъ, равно какъ, хотя удовлетворяющій имъ, но имѣющій не свойственный ректифицированному спирту запахъ и вкусъ или содержащій какія-либо постороннія примѣси, казеннымъ управленіемъ не принимается.

---

\*) См. Разд. IV стр. 74 § 6 п. 8.

\*\*) Въ измѣненіе п. п. 2 и 3 § 2 стр. 47 Разд. IV.

**29. Цирк. Гл. Упр. неокл. сбор. и казен. прод. пит.,  
22 апрѣля 1897 г. № 90.—О приемахъ, подлежащихъ  
примѣненію при выдѣлкѣ столоваго вина.**

Министръ Финансовъ, по докладу Главнаго Управленія, приказалъ при выдѣлкѣ столоваго вина примѣнять слѣдующіе приемы:

- 1) Для приготовленія столоваго вина долженъ употребляться **спиртъ высшаго качества, полученный черезъ вторичную ректификацію** слѣдующимъ образомъ: ректификованный спиртъ, выдерживающій пробу на чистоту, въ равныхъ объемахъ спирта и сѣрной кислоты, въ казенныхъ очистныхъ складахъ или на частныхъ спиртоочистительныхъ заводахъ, которымъ по заказу казны будетъ сдана вторичная ректификація спирта, разсыропливается до 40° и пропускается черезъ уголь въ количествѣ 1 фунта угля на 1 ведро въ 40°, въ соприкосновеніи съ которымъ оставляется въ теченіе однѣхъ сутокъ и затѣмъ подвергается вторичной ректификаціи, при которой отъ всего ректификата отдѣляется срединная часть, въ количествѣ не болѣе 60% отъ взятаго на ректификацію спирта, начало-же и конецъ какъ менѣе чистые оставляются для приготовленія обыкновеннаго вина. Отобранный спиртъ, который долженъ быть разсыропленъ въ казенныхъ складахъ дистиллированной водою, подвергается окончательной очисткѣ и освѣтленію углемъ, употребляемымъ въ количествѣ до 1 фунта на ведро въ 40°, при суточномъ его дѣйствіи;
- и 2) слѣдуетъ обращать вниманіе на качество угля, употребляемаго для очистки вина. Для удаленія изъ угля излишняго количества щелочей и во избѣжаніе окисляющаго дѣйствія его на вино, желательно уголь подвергать по загрузкѣ въ фильтры предварительной пропаркѣ.

О семъ Главное Управленіе сообщаетъ для руководства, предлагая Вамъ донести, представляется-ли необходимымъ заказать для надобностей ввѣреннаго Вамъ Акцизнаго Управленія

аппараты для дистилляціи воды и какой суточной производительности, а равно обратить особое вниманіе на выясненіе результатовъ примѣненія изложеннаго способа приготовленія столоваго вина, дабы путемъ опыта оцѣнить цѣлесообразность выработанныхъ приѣмовъ и о полученныхъ результатахъ донести Главному Управленію.



**34. Цирк. М. Ф., 16 мая 1897 г. № 102.—По примѣненію при уничтоженіи отгоновъ спирта въ казенныхъ очистныхъ складахъ п. п. 14 и 17 Временныхъ Правилъ 3 августа 1888 г. \*) для учета освобождаемыхъ отъ акциза потери и отбросовъ при очисткѣ спирта.**

На основаніи 14 и 17 ст. Временныхъ Правилъ 3 августа 1888 г. \*) для учета освобождаемыхъ отъ акциза потери и отбросовъ при очисткѣ спирта, отбросы, получаемые при очисткѣ спирта, уничтожаются въ присутствіи двухъ штатныхъ лицъ акцизнаго надзора.

Принимая во вниманіе, что примѣненіе означеннаго требованія при уничтоженіи отгоновъ, получаемыхъ при извлеченіи спирта изъ угля, въ казенныхъ складахъ, нерѣдко вызываетъ необходимость командированія спеціально для этой цѣли чиновъ акцизнаго надзора въ мѣста нахожденія казенныхъ складовъ, съ отвлеченіемъ этихъ чиновъ отъ прямыхъ ихъ служебныхъ обязанностей, я нахожу возможнымъ установить, **чтобы уничтоженіе отгоновъ спирта въ казенныхъ складахъ производилось въ присутствіи одного штатнаго и одного нештатнаго лица акцизнаго надзора, а также завѣдующаго складомъ или его помощника.**

---

\*) См. Разд. IV стр. 41 § 1.

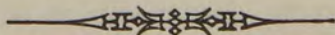

**38. Цирк. Гл. Упр. неокл. сбор. и казен. прод. пит.,  
10 іюня 1897 г. № 117.—Объ устройствѣ приспособленій въ казенныхъ винныхъ складахъ для кипяченія или дистилляціи воды.**

Качество воды, идущей на разсыропку спирта, при приготовленіи вина, имѣетъ рѣшающее значеніе на качество вина. Поэтому бывшимъ Департаментомъ неокладныхъ сборовъ было неоднократно обращено вниманіе Управляющихъ акцизными сборами на необходимость улучшенія воды, употребляемой на разсыропку спирта, и были указаны нѣкоторыя мѣры къ изслѣдованію и испытанію воды. Во многихъ случаяхъ вода становится пригодною для приготовленія вина послѣ кипяченія, но самою радикальною мѣрою въ этомъ отношеніи слѣдуетъ считать дистилляцію воды. Для улучшенія качества воды посредствомъ кипяченія ея, въ казенныхъ винныхъ складахъ обыкновенно приспособляютъ какой-нибудь желѣзный чанъ и нагреваютъ воду прямымъ паромъ. Хотя этотъ способъ нельзя признать вполне рациональнымъ, такъ какъ нагревъ прямымъ паромъ изъ парового котла можетъ дать нѣкоторое загрязненіе воды, а отъ желѣзныхъ резервуаровъ въ воду попадаетъ ржавчина, тѣмъ не менѣе способъ этотъ имѣетъ за собою одно преимущество—легкость осуществленія, а для устраненія случайнаго загрязненія, обыкновенно воду послѣ кипяченія пропускаютъ чрезъ механической фильтръ. Не такъ легко разрѣшается вопросъ, когда приходится перегонять воду. Специальные перегонные аппараты для перегонки воды довольно дороги и ихъ въ продажѣ готовыхъ нѣтъ, а между тѣмъ часто встрѣчается неотложная необходимость немедленно разрѣшить вопросъ объ улучшеніи качества воды, идущей на приготовленіе вина, путемъ кипяченія воды или перегонки.

Въ виду этого Главное Управленіе неокладныхъ сборовъ и казенной продажи питей, считаетъ нужнымъ обратить внима-

## РАЗДѢЛЪ IV.

ніе Управляющихъ акцизными сборами района казенной продажи питей, на возможность, безъ значительныхъ затратъ, въ каждомъ казенномъ складѣ устроить приспособленіе для кипяченія или даже дистилляціи воды, воспользовавшись для этой цѣли однимъ изъ фильтровъ.

По заключенію состоящей при Отдѣлѣ казенной продажи питей Техническо-Строительной Инспекціи, въ виду сужденій Техническаго при Главномъ Управленіи Комитета, измѣняющихъ взглядъ на значеніе угля при приготовленіи вина, нѣтъ необходимости строго придерживаться правила, чтобы вино оставалось на углѣ не менѣе сутокъ и чтобы при прохожденіи вина черезъ фильтры, на каждое ведро вина приходился фунтъ свѣжаго угля; при такихъ условіяхъ, исключивъ изъ поставленныхъ въ казенныхъ складахъ фильтраціонныхъ батарей одинъ фильтръ, легко можно устроить приспособленіе для кипяченія или дистилляціи воды. Для сей цѣли исключивъ одинъ фильтръ изъ состава батарей, слѣдуетъ установить въ немъ змѣевику для нагрѣва воды, проводя въ нему паръ изъ парового котла.

При перегонкѣ или дистилляціи воды можно воспользоваться холодильникомъ и однимъ изъ чанковъ, предназначенныхъ для отгоновъ. Не помѣщающаяся-же въ чанкѣ вода можетъ быть прямо спускаема въ сортировочный чанъ, а въ тѣхъ случаяхъ, когда онъ занятъ сортировкой—въ особую бочку.

При кипяченіи воды желательно, чтобы вода до употребленія на сортировку, была пропущена чрезъ какой-либо механической фильтръ, а при перегонкѣ холодильникомъ, каждый разъ до начала перегонки онъ долженъ быть очищенъ паромъ изъ остатковъ погоновъ, или-же первыя порціи получаемой воды должны быть удаляемы. Расходы, вызываемые постановкою змѣевики для нагрѣва или перегонки воды, должны быть относимы въ губерніяхъ, гдѣ производятся подготовительныя работы по установленію казенной продажи на кредитъ, ассигнованный на

## РАЗДѢЛЬ IV.

дополнительное оборудованіе; въ губерніяхъ-же, гдѣ казенная продажа уже введена Управляющіе акцизными сборами, по выясненію необходимой на сей предметъ суммы, имѣютъ войти въ Главное Управление съ особымъ представленіемъ объ ассигнованіи кредита.

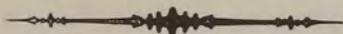

### **40. Цирк. Гл. Упр. неокл. сбор. и казен. прод. пит., 21 іюня 1897 г. № 119.—О ректификаціи отгоновъ и промывныхъ водъ, получаемыхъ въ казенныхъ складахъ**

Главное Управление предлагаемъ Вамъ:

1) промывныя воды и отгоны, получающіеся изъ угля фильтраціонныхъ батарей, употреблять на приготовленіе вина не иначе, какъ послѣ вторичной ректификаціи;

2) ректификацію означенныхъ промывныхъ водъ и отгоновъ сдать, по возможности, спиртоочистительнымъ заводчикамъ, съ коими заключены договоры по ректификаціи казеннаго спирта, на основаніи особыхъ договоровъ, съ предоставленіемъ заводчикамъ на траты при ректификаціи не болѣе 5% и съ тѣмъ, чтобы сдаваемый въ казну ректифицированный спиртъ, получаемый изъ отгоновъ и промывныхъ водъ, удовлетворялъ пробѣ на сѣрную кислоту въ равныхъ частяхъ спирта и кислоты, и 3) въ складахъ, въ которыхъ имѣются паровые котлы, не производить вымочки угля изъ фильтраціонныхъ батарей, а спиртъ изъ угля извлекать отгонами, причемъ со времени вступленія въ дѣйствіе Правиль 7 іюня 1897 г.\*) о допускаемыхъ тратахъ для казенныхъ спирта и вина при очисткѣ ихъ, разливѣ, перевозкѣ и храненіи, сгонки должны производиться до пониженія крѣпости погона до 5%, послѣ чего сгонки должны быть прекращены, а остающаяся въ

---

\*) См. Выш. V Разд. XII § 21.

фильтръ жидкость спускаема въ сточную канаву, фильтры-же подлежатъ разгрузкѣ.

Къ сему Главное Управление присовокупляетъ, что о послѣдующемъ, съ представленіемъ предварительныхъ условій по ректификаціи отгоновъ и промывныхъ водъ, Вы имѣете донести Главному Управленію

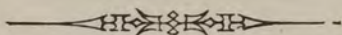

**44. Цирк. Гл. Упр. неокл. сбор. и казен. прод. пит., 23 августа 1897 г. № 148. По вопросу о ректификаціи спирта въ районѣ казенной продажи питей.**

При примѣненіи Положенія о казенной продажѣ питей возникъ вопросъ, имѣютъ-ли право спиртоочистительные заводы и таковыя отдѣленія при винокуренныхъ заводахъ въ губерніяхъ съ казенной продажей питей, производить безъ особаго разрѣшенія, ректификацію спирта, помимо заказовъ казны и, въ утвердительномъ случаѣ, обязаны - ли они пріобрѣтать сырой спиртъ въ районѣ казенной продажи, или могутъ привозить оный и извнѣ района означенной продажи.

Принимая во вниманіе, что торги на поставку спирта для казенной винной операціи назначаются какъ на сырой, такъ и на ректифицированный спиртъ и что винокуренные заводчики района казенной продажи питей могутъ остающійся у нихъ за поставкою въ казну спиртъ, вывозить за предѣлы казенной продажи или за границу, Главное Управление неокладныхъ сборовъ и казенной продажи питей считаетъ нужнымъ разъяснить, **что спиртоочистительные заводчики въ районѣ казенной продажи питей могутъ ректифицировать на своихъ заводахъ сырой спиртъ, какъ своей выкурки, такъ и другихъ заводовъ района казенной продажи питей, а равно привозить сырой спиртъ изъ винокуренныхъ заводовъ, находящихся внѣ района означенной продажи.** Спиртоочисти-

тельные-же отдѣленія при винокуренныхъ заводахъ могутъ ректифицировать спиртъ своей выкурки или-же чужой на основаніи Положенія Комитета Министровъ 5 мая 1895 г. и съ соблюденіемъ Правилъ, утвержденныхъ Министромъ Финансовъ 5 іюля того-же года. \*)

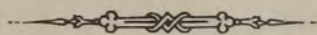

**50. Цирк. Гл. Упр. неокл. сбор. и казен. прод. пит., 5 ноября 1897 г. № 171. — По вопросу объ опредѣленіи рода торговаго свидѣтельства, которое должно быть выбрано владѣльцами спиртоочистительныхъ заводовъ, ректификующихъ спиртъ по заказу казны.**

Въ одномъ изъ Акцизныхъ Управленій губерній съ казенною продажею питей возникъ вопросъ о томъ, слѣдуетъ-ли при опредѣленіи рода торговаго свидѣтельства, которое должно быть взято владѣльцемъ спиртоочистительнаго завода, ректификующаго спиртъ по заказу отъ казны, принимать въ расчетъ одну лишь подрядную сумму, т. е. причитающуюся заводчику отъ казны годовую плату за ректификацію, или-же также и ту премію, на которую заводчикъ, согласно заключенному съ нимъ договору, имѣетъ право въ случаѣ сдачи имъ въ казну ректифицированнаго спирта свыше обязательнаго для него по означенному договору, количества.

Въ разрѣшеніи этого вопроса Главное Управление неокладныхъ сборовъ и казенной продажи питей увѣдомляетъ Управляющихъ акцизными сборами, что какъ означенная премія не есть плата за исполненіе подряда, но лишь участіе заводчика въ выгодѣ казны отъ сбереженія при ректификаціи извѣстнаго количества спирта, то **заводчики** ректификующіе казенный спиртъ, **обязаны выбирать торговые свидѣтельства, соот-**

\*) См. Разд. IV стр. 83 §§ 11 и 13.



вѣтствующія причитающейсѣ имъ платѣ собственно за ректификацію спирта, безъ принятія въ расчетъ означенной преміи.

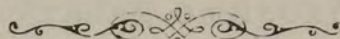

**53. Высочайше утвержденное 21 ноября 1897 г. Положеніе Комитета Министровъ—О предоставленіи Министру Финансовъ права уничтоженія недоброкачественныхъ спирта, вина и отбросовъ, принятыхъ въ казну. \*)**

Высочайше утвержденнымъ, 21 ноября 1897 г. Положеніемъ Комитета Министровъ постановлено: предоставить Министру Финансовъ разрѣшать уничтоженіе недоброкачественныхъ, принятыхъ въ казну, а равно предъявленныхъ къ уничтоженію остатковъ спирта, вина и промывныхъ водъ, какъ оказавшихся, такъ и могущихъ оказаться ко времени введенія казенной продажи питей въ оптовыхъ складахъ, заведеніяхъ для раздробительной торговли питьями и въ очистныхъ отдѣленіяхъ винокуренныхъ заводовъ, съ возвратомъ или исключеніемъ въ подлежащихъ случаяхъ, на основаніи существующихъ правилъ, причитающагося за эти остатки акциза.

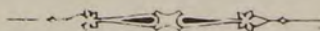

**64. Цирк. предп. Гл. Упр. неокл. сбор. и казен. прод. пит., 25 іюля 1898 г. — О приготовленіи ректифицированнаго спирта въ 57°.**

Въ измѣненіе установленнаго нынѣ порядка приготовленія ректифицированнаго спирта (вина) въ 57° изъ сорокаградуснаго вина, Главное Управленіе предлагаетъ Управляющимъ акцизными сборами, при производствѣ въ казенныхъ складахъ вина крѣпостью въ 57°, пропускать черезъ фильтры непосредственно сор-

\*) См. Разд. IV стр. 41 § 1.

тировку спирта въ 57° и затѣмъ уже полученный фильтратъ вслѣдствіе нѣкоторой потери спиртомъ крѣпости при фильтраціи, доводить до 57°, **при чемъ, какъ до фильтраціи, такъ и послѣ оной необходимо давать вину хорошенько отстояться.**

— ❖ —

**66<sup>a</sup>.** Цирк. Гл. Упр. неокл. сбор. и казен. прод. пит., 29 сентября 1898 г. № 295.—**Объ устройствѣ въ казенныхъ винныхъ складахъ приспособленій къ предотвращенію вреднаго дѣйствія паровъ разогрѣтой смолки.**

Въ практикѣ казенныхъ винныхъ складовъ было замѣчено, что пары, выдѣляющіеся изъ разогрѣтой смолки, вредно дѣйствуютъ на дыхательные органы рабочихъ, какъ непосредственно приставленныхъ къ работамъ со смолкою, такъ и всѣхъ другихъ, работающих въ томъ-же помѣщеніи.

Вслѣдствіе сего и согласно заключенію Техническо-Строительной Инспекціи, **Главное Управление предлагаетъ** Управляющимъ акцизными сборами района казенной винной операціи **озаботиться устройствомъ возможно сильной тяги надъ плитами или столами, гдѣ производится разогрѣваніе смолки, а также устройствомъ** надлежащей **вентиляціи въ разливныхъ отдѣленіяхъ** складовъ, каковыя мѣры представляются наилучшими средствами къ устраненію означенныхъ выше неудобствъ.

**67. Цирк. М. Ф., 31 октября 1898 г. № 304.—Объ измѣненіи формы книги № 1 для записыванія спирта, поступившаго на очистку перегонкою.**

Пунктомъ 6 Правилъ Министерства Финансовъ 3 августа 1888 г.\*)), изданныхъ на основаніи закона 2 іюня 1888 г., о мѣрахъ къ развитію спиртоочистительной промышленности, установлены формы книгъ для веденія отчетности по очисткѣ спирта на заводахъ, пользующихся предоставленными выше, указаннымъ закономъ, льготами.

Нынѣ, въ цѣляхъ упрощенія веденія таковой отчетности и въ устраненіе недоразумѣній, возникающихъ на практикѣ при производствѣ расчетовъ по очисткѣ спирта, я, на основаніи ст. 371 Уст. акц. сбор., изд. 1893 г., и по соглашенію съ Государственнымъ Контролемъ, **нахожу необходимымъ** установленную помянутымъ п. 6-мъ Правилъ 3 августа 1888 г. **форму книги № I** для записыванія спирта, поступившаго на очистку перегонкою (дополненною циркуляромъ б. Департамента неокладныхъ сборовъ), **замѣнить** съ 1 января 1899 г., **прилагаемой при семъ новой формой\*\*).**

---

\*) См. Разд. IV стр. 41 § 1.

\*\* ) » на оборотѣ.

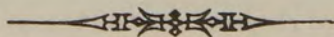

РАЗДѢЛЬ IV.

Книга для записыванія спирта, поступившаго на очистку перегонкою.

Форма № 1.

					П					О					П							
					О					Л					У							
					Ч					Е					Н							
					О.																	
1.	Мѣсяць и число.																					
2.	По какому сви- дѣтельству, на какое ко- личество гра- дусовъ и на какой срокъ.																					
3.	Сырого спирта.				Взято на очистку изъ подваловъ гра- дусовъ.																	
4.	Продуктовъ ректифи- кации безъ раздѣленія сортовъ и оборотовъ.																					
5.	В с е г о.																					
6.	Ведеръ I сорта по учету контрольнаго снаряда, отбирающаго пробы №№																					
7.	Крѣпость спирта при ревизіи въ пробникѣ снаряда съ обозначеніемъ, выдерживаетъ-ли спиртъ установлен- ное испытаніе на чистоту.																					
8.	Счетчикъ алкоголя <sup>1)</sup> .				Прочихъ сор- товъ по учету контрольнаго снаряда Си- менса №																	
9.	Счетчикъ спирта <sup>2)</sup> .																					
10.	Число ведеръ.				По показанію заводчика.  Перваго сорта.																	
11.	Крѣпость по I таблицѣ																					
12.	Крѣпость по II таблицѣ																					
13.	Общее количество гра- дусовъ.																					
14.	Общее количество градусовъ прочихъ сортовъ.																					
15.	В с е г о.																					
16.	Уничтожено отбросовъ (гра- дусовъ).																					
17.	Потеря на аппаратѣ (въ градусахъ).																					
18.	Общее количество ректифицированнаго спирта всѣхъ сортовъ, дѣйствительно сданнаго въ подвалъ.																					

<sup>1)</sup> Въ графу 4-ю показываются ошибки количествомъ оприходованные II, III, IV и прочіе сорта, дѣйстви-  
тельно состоявшіе въ подвалѣ и оттуда взятые вновь на ректификацію. Но тѣ же продукты, если они поступаютъ  
на ректификацію не изъ подвала, такъ называемы оборотные, т. е. такіе, которые по полученіи прямо изъ спирто-  
пріемныхъ чановъ вновь поступаютъ на ректификацію, въ 4-ю графу отнюдь не записываются.

<sup>2)</sup> На заводахъ, гдѣ имѣется нѣсколько контрольныхъ снарядовъ, слѣдуетъ показывать для каждаго снаряда  
отдѣльныя графы.

**82. Цирк. М. Ф., 8 апрѣля 1899 г. № 385.—О пользованіи сивушными маслами получаемыми съ браго-перегонныхъ аппаратовъ, выдѣляющихъ означенныя масла отдѣльно.**

Изъ имѣющихся въ Министерствѣ Финансовъ свѣдѣній видно, что нѣкоторые винокуренные заводчики, на заводахъ коихъ дѣйствуютъ двухколонные браго-перегонные аппараты, находятъ для себя неудобнымъ въ санитарномъ отношеніи и невыгоднымъ въ экономическомъ отношеніи установленный порядокъ уничтоженія, получасмаго съ сихъ аппаратовъ сивушнаго масла, состоящій въ томъ, что получаемое при перегонкѣ погона на второй колоннѣ почти чистое сивушное масло, вытекающее, по мѣрѣ выдѣленія путемъ отстаиванія изъ охлажденнаго погона опредѣленной крѣпости, изъ аппарата по особой трубкѣ, помимо учета контрольнаго снаряда, должно быть вмѣстѣ съ погонной водою спускаемо въ землю черезъ особый обезпеченный колодезь. Посему означенные заводчики ходатайствовали о разрѣшеніи собирать получаемое на ихъ заводахъ сивушное масло въ особыхъ чанкахъ и затѣмъ или уничтожать послѣднее, или употреблять для различнаго рода техническихъ цѣлей, со сложеніемъ за оное акциза, каковыя ходатайства удовлетворились Министерствомъ Финансовъ до сего времени отдѣльно по каждому заводу.

Въ виду изложеннаго и согласно заключенію Техническаго Комитета Главнаго Управленія неокладныхъ сборовъ и казенной продажи питей, я, примѣнительно къ ст. 367 Уст. акц. сбор, изд. 1893 г., нахожу возможнымъ **разрѣшить** винокуреннымъ заводамъ, имѣющимъ такіе браго-перегонные аппараты, на которыхъ сивушное масло можетъ получаться отдѣльно, до учета контрольнымъ снарядомъ, означенное **сивушное масло собирать, согласно п. 9 Правиль 3 августа 1888 г.\*), въ**

\*) См. Разд. IV стр. 41 § 1.

## РАЗДѢЛЪ IV.

**ОСОБЫХЪ ОБЕЗПЕЧЕННЫХЪ ЧАНКАХЪ** и затѣмъ или подвергать уничтоженію—съ составленіемъ надлежащаго акта - въ присутвіи акцизнаго надзора и безъ исчисленія за оное акциза, или употреблять въ видѣ топлива на томъ-же заводѣ по смѣшеніи съ равнымъ количествомъ нефти.

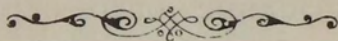

**86. Цирк. Гл. Упр. неокл. сбор. и казен. прод. пит.,  
24 іюня 1899 г. № 411. — По поводу взрыва паровъ  
спирта въ казенномъ винномъ складѣ въ г. Аккер-  
манѣ.**

30 марта с. г. въ Аккерманскомъ № 9 казенномъ винномъ складѣ, во время выпарки фильтра съ цѣлью извлеченія спирта, оставшагося на углѣ, загруженномъ въ этотъ фильтръ, произошелъ взрывъ и пожаръ, сопровождавшіеся человѣческими жертвами и разрушеніемъ большей части сооруженій склада.

Произведеннымъ, вслѣдствіе сего, дознаніемъ установлено, что непосредственной причиной взрыва было воспламененіе, въ смѣси съ воздухомъ, прорвавшихся изъ фильтра спиртныхъ паровъ, что, въ свою очередь, произошло по причинѣ не вполне яснаго со стороны администраціи склада и лицъ, непосредственно руководившихъ операціею выпарки угля на фильтрахъ, пониманія техники работы и той серьезной опасности, которой они, при этомъ, подвергали не только себя, но и весь складъ.

Согласно произведенному разслѣдованію, передъ началомъ выпарки не только не было удостовѣрено, насколько вино, наполняющее фильтръ, спущено съ угля, но не обращено должнаго вниманія на явные признаки находженія въ фильтрѣ нѣкотораго излишка вина. Затѣмъ, самая выпарка производилась при слѣдующихъ условіяхъ: верхняя сѣтка, препятствующая всплыванію угля въ фильтръ и засоренію трубы, идущей отъ фильтра къ холодильнику, была снята, резиновая же прокладка, закладываемая въ особое гнѣздо подъ крышу нижней лазей фильтра, была очень ветха и не входила въ назначенное для нея гнѣздо, а потому, не пропуская жидкости и паровъ при слабомъ давленіи, она не могла противостоятъ давленію болѣе значительному. Такимъ образомъ, вслѣдствіе неполнаго спуска вина изъ фильтра и отсутствія верхней сѣтки, при впускѣ въ него подъ большимъ давленіемъ водянаго пара, труба, идущая отъ фильтра къ холодильнику, за-

сорилась кусочками угля и пылью его, а потому внутри фильтра развилось значительное давленіе, которымъ выдавило плохо заложенную ветхую резиновую прокладку нижней лазей и въ образовавшійся зазоръ хлынули перегрѣтая спиртовая жидкость и пары спирта, быстро наполнившіе фильтраціонное отдѣленіе. Находившіеся тамъ рабочіе бросились къ выходу, причемъ одинъ изъ нихъ, желая въ наступившей темнотѣ освѣтить дорогу, вѣроятно зажегъ спичку, вслѣдствіе чего послѣдовалъ взрывъ, а затѣмъ пожаръ, повлекшіе за собой указанные выше послѣдствія.

Сообщая объ изложенномъ, Главное Управленіе обращаетъ вниманіе Управляющихъ акцизными сборами на безусловную необходимость соблюденія, при выпаркѣ фильтровъ въ казенныхъ винныхъ складахъ, всѣхъ должныхъ мѣръ предосторожности, невыполненіе которыхъ можетъ вызывать крайне прискорбныя послѣдствія, какъ это имѣло мѣсто въ Аккерманскомъ складѣ.

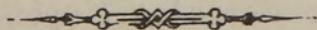



**Л И Н І Я   О Т Р Ъ В А .**

Для приклейки Правительственных распоряжений 1899 и послѣдующихъ годовъ.



**Л И Н І Я О Т Р Ъ З А.**

Для приклейки Правительственныхъ распоряженій 1899 и послѣдующихъ годовъ.



**Л И Н І Я   О Т Р Ъ З А .**

Для приклейки правительственныхъ распоряженій 1899 и послѣдующихъ годовъ.

A B C D E F G H I J K L M N O P Q R S T U V W X Y Z

**Л И Н І Я   О Т Р Ъ З А .**

Для приклейки правительственныхъ распоряженій 1899 и послѣдующихъ годовъ.

A. S. F. I. O. R. I. N. H. R.



**Л И Н І Я   О Т Р Ъ З А .**

Для приклейки правительственныхъ распоряженій 1899 и послѣдующихъ годовъ.

И П И И О Л Я Р 2 4

## РАЗДѢЛЪ V.

*Законоположенія и правительственныя распоряженія, касающіяся: поставокъ, владельцами винокуренныхъ и спиртоочистительныхъ заводовъ, сырого и ректификованнаго спирта для надобностей казенной винной операціи въ губерніяхъ съ казенною продажею питей.*



# О Г Л А В Л Е Н І Е

## РАЗДѢЛА V.

№ по порядку.	Годъ.	Мѣсяць и число.	№№ распоряженій.	СОДЕРЖАНІЕ РАСПОРЯЖЕНІЙ.	Страница.
<b>4<sub>a</sub></b>	1894	іюня	6	— Изъ Положенія о казенной продажи питей . . . . . Ст. ст. 39—43 . . . . .	113
<b>9</b>	»	ноября	11	— Правила о производствѣ по заказамъ казны водочныхъ издѣлій на водочныхъ заводахъ частныхъ лицъ . . . . .	114
<b>17</b>	1896	февраля	19	— Мнѣніе Государственнаго Совѣта . . . . . Отд. I ст. ст. 5 и 61 » III » » 3, 4 » 51 . . . . .	119
<b>18<sub>a</sub></b>	»	мая	6	— Тоже.—Ст. 3 . . . . .	120
<b>23</b>	»	августа	21	19 Цирк. Гл. Упр. неокл. сбор. и казен. прод. пит. — О выдачѣ свидѣтельствъ о происхожденіи сдаваемого въ казну спирта . . . . .	121
<b>24</b>	»	»	28	— Заключение Техническо-строительной Инспекціи. — Относительно размѣщенія цистернъ и приспособленій для правильнаго измѣренія сырого спирта при сдачѣ его на ректификованные заводы и приема ректификованнаго спирта изъ означенныхъ заводовъ съ чертежами . . . . .	122
<b>26</b>	»	октября	26	— Правила о торгахъ на поставку спирта для надобностей казенной продажи питей. . . . .	125
<b>27</b>	»	декабря	28	55 Цирк. Гл. Упр. неокл. сбор. и казен. прод. пит.—По вопросу о приѣмѣ въ пунктахъ назначенія транспортовъ спирта, поставляемаго въ казну, въ случаяхъ недопоставки спирта противъ означеннаго въ договорѣ, количества. . . . .	128

<b>30</b>	1897	апрѣля	24	93	Тоже.—По вопросу о распре- дѣленіи между винокуренными заводами поставокъ въ казну разверсточнаго спирта въ отно- шеніи сроковъ и размѣровъ от- дѣльныхъ поставокъ. . . . .	137
<b>32</b>	»	мая	15	99	Тоже.—О порядкѣ заготовки спирта, назначаемаго къ приобрѣ- тенію съ торговъ . . . . .	138
<b>36</b>	»	»	23	107	Цирк. М. Ф.—О допущеніи къ торгамъ на поставку спирта для на- добностей казенной продажи питей исключительно владѣльцевъ и арендаторовъ винокуренныхъ заводовъ . . . . .	139
<b>37</b>	»	»	29	—	Мнѣніе Государственнаго Со- вѣта. Отд. III . . . . .	142
<b>39</b>	»	іюня	13	—	Положеніе Комитета Минис- тровъ.—О временномъ предостав- леніи винокуреннымъ заводчи- камъ права поставлять спиртъ съ торговъ для надобностей казенной продажи питей безъ обезпеченія своихъ обязательствъ залогомъ или закладомъ . . . . .	142
<b>41</b>	»	»	30	124	Цирк. М. Ф.—О торгахъ на по- ставку ректификованнаго спирта въ казну . . . . .	143
<b>41<sub>a</sub></b>	»	августа	22	146	Цирк. Гл. Упр. неокл. сбор. и казен. прод. пит.—О доставленіи ежегодно, не позже октября мѣ- сяца свѣдѣній, для опредѣленія цѣнъ на спиртъ, поставляемый въ казну по назначаемой Минис- терствомъ Финансовъ цѣнѣ, и объ участіи мѣстныхъ виноку- ренныхъ заводчиковъ въ состав- леніи означенныхъ свѣдѣній . . .	144
<b>47</b>	»	сентября	22	152	Тоже. — О примѣненіи Высо- чайше утвержденного, 13 іюня 1897 г., Положенія Комитета Ми- нистровъ къ поставкамъ спирта въ казну съ торговъ арендаторами винокуренныхъ заводовъ . . . . .	145

- 51 1897 ноября 7 — Положеніе Комитета Министровъ.—Объ отмѣнѣ переторжки при производствѣ торговъ на поставку спирта для надобностей казенной продажи питей . . . 146
- 54 » » 24 181 Цирк. Гл. Упр. неокл. сбор. и казен. прод. пит.—О порядкѣ разсмотрѣнія довѣренностей предъявляемыхъ, для участія въ торгахъ на поставку спирта и другихъ предметовъ для надобностей казенной винной операціи. . . 146
- 55 » » 29 183 Тоже. — О примѣненіи Высочайше утвержденнаго, 13 іюня 1897 г., Положенія Комитета Министровъ лишь къ тѣмъ винокуреннымъ заводчикамъ, которые поставляютъ съ торговъ спиртъ собственной выкурки. . . . 147
- 56 » декабря 13 188 Тоже. — О заготовкѣ спирта хозяйственнымъ способомъ . . 148
- 58 1898 января 19 202 Тоже. — О своевременномъ представленіи на утвержденіе торговъ на поставку спирта . . 149
- 60 » марта 10 218 Тоже. — Объ освобожденіи администраціи складовъ отъ пріемки сырого спирта на спиртоочистительныхъ заводахъ . . . 150
- 61 » » 16 221 Тоже. — По предмету публикацій о торгахъ на поставку спирта для надобностей казенной продажи питей. . . . . 150
- 62 » апрѣля 18 232 Цирк. М. Ф. — Объ условіяхъ пріемки въ казну спирта, выкуриваемаго при помощи брагоперегоннаго аппарата системы Перье. 151
- 62<sup>a</sup> » іюля 14 270 Цирк. Гл. Упр. неокл. сбор. и казен. прод. пит.—Объ измѣненіи срока представленія свѣдѣній о цѣнахъ на разверсточный спиртъ. 152

<b>65</b>	1898	юля	29	272	Тоже.—По предмету поставки въ казну разверсточнаго спирта.	154
<b>68</b>					Выписка изъ Положенія о казенныхъ подрядахъ и поставкахъ Св. Зак. Т. х. ч. I. изд. 1887 г. Ст. ст. 38 — 40, 52 — 54, 59, 61—75, 77—79, 97, 171—177 .	154
<b>69</b>	1899	января	12	330	Цирк. Гл. Упр. неокл. сбор. и казен. прод. пит.— По предмету поставки въ казну разверсточнаго спирта . . . . .	170
<b>71</b>	»	»	»	334	Цирк. М. Ф.— О закупкѣ въ казну спирта хозяйственнымъ способомъ преимущественно отъ мѣстныхъ заводчиковъ . . . . .	170
<b>72</b>	»	»	26	339	Цирк. Гл. Упр. неокл. сбор. и казен. прод. пит.—О примѣненіи Устава о гербовомъ сборѣ къ удостовѣреніямъ Акцизныхъ Управленій о качествѣ поставляемаго въ казну спирта . . . . .	171
<b>74</b>	»	»	30	343	Тоже.—О доставленіи свѣдѣній о количествѣ разверсточнаго спирта, на поставку коего съ мѣстными винокуреными заводчиками заключены договоры. . . . .	172
<b>76</b>	»	марта	2	361	Цирк. М. Ф.— О непринятіи въ казну спиртовъ содержащихъ фурфуролъ . . . . .	173
<b>77</b>	»	»	6	363	Цирк. Гл. Упр. неокл. сбор. и казен. прод. пит.—О способѣ обнаруженія фурфуrolа въ спиртахъ.	173
<b>80</b>	»	»	26	371	Тоже.— О выдачѣ задатковъ винокуренымъ заводчикамъ, поставяющимъ въ казну разверсточный спиртъ. . . . .	174
<b>81</b>	»	апрѣля	8	384	Цирк. М. Ф.—О поставкѣ въ казну спирта въ ректифицированномъ видѣ, получаемаго изъ брагоперегонныхъ аппаратовъ. . . . .	175

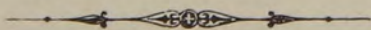



## РАЗДѢЛЪ V.

### 4<sup>a</sup>. Изъ Высочайше утвержденнаго 6 іюня 1894 г. Положенія о казенной продажѣ питей.

Полный текстъ. См. Вып. I Разд. I § 3.

**Ст. 39** \*). Управляющій акцизными сборами представляетъ ежегодно на утверждение Министра Финансовъ планъ казенной продажи питей на предстоящій годъ, согласно Инструкціи, издаваемой Министромъ Финансовъ по соглашенію съ Государственнымъ Контролеромъ.

#### **40. Отмѣнена.**

См. ст. ст. 3, 4 и 5 отд. III Закона 19 февраля 1896 г.

» Разд. V стр. 119 § 17.

» Отд. III Закона 19 мая 1897 г.

» Разд. V § 37.

**41.** Остальное, не распределенное между означенными въ статьѣ 40 заводчиками, количество спирта, а также все количество онаго, отъ поставки коего въ казну откажутся упомянутые заводчики, приобрѣтается съ торговъ, производимыхъ одинъ или нѣсколько разъ въ годъ въ мѣстахъ, назначаемыхъ Министромъ Финансовъ, порядкомъ, установленнымъ въ Положеніи о казенныхъ подрядахъ и поставкахъ. Означенные торги утверждаются Министромъ Финансовъ на всякую сумму.

**42.** Если торги не состоятся, или если заявленные на оныхъ цѣны окажутся чрезмѣрно высокими, то Министру

---

\*) См. Вып. V Разд. XIII §§ 53 и 54.

» » » » » § 50 п. 4.

» » » » » § 35 п. 2.

Финансовъ предоставляется заготовить необходимое для безостановочной продажи питей количество спирта хозяйственнымъ способомъ.

**43.** Лица, принявшія на себя поставку спирта въ казну по назначенной Министромъ Финансовъ цѣнѣ (ст. 40 сего Положенія) или съ торговъ (ст. 41 сего Положенія), обеспечиваютъ обязательство свое залогомъ или закладомъ на основаніи правилъ, изложенныхъ въ ст. ст. 38—79 Положенія о казенныхъ подрядахъ и поставкахъ \*); причемъ размѣромъ залога почитается одна десятая часть договоренной суммы и въ залогъ могутъ быть представляемы тѣ-же цѣнности, какія принимаются по разсрочкамъ въ платежѣ акциза за вино.

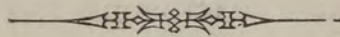

## 9. Правила о производствѣ по заказамъ казны водочныхъ издѣлій на водочныхъ заводахъ частныхъ лицъ.

*Утверждены Министромъ Финансовъ 11 ноября 1894 г.*

*Къ ст. 11 Полож. о казен. прод. пит.*

1. **Выдѣлка водочныхъ издѣлій** по заказамъ казны на заводахъ частныхъ лицъ **производится на основаніи** заключеннаго съ казною **договора** и особаго, всякій разъ даваемого Управляющимъ акцизными сборами, **наряда** на приготовленіе опредѣленнаго количества и сорта водочныхъ издѣлій.

2. По полученіи наряда, заводоуправленіе обязано подать въ Окружное Акцизное Управленіе въ **трехъ экземплярахъ** объявленіе, въ которомъ должно быть объяснено, по какому наряду предположено приступить къ приготовленію водочныхъ издѣлій и указано: 1) время, когда предположено начать и окончить приготовленіе водочныхъ издѣлій, 2) количество градусовъ спирта, которое будетъ употреблено на приготовленіе издѣлій,

\*) См. Разд. V § 68.

»   »   » стр. 119 § 17 ст. 6.

3) количество морсовъ и эссенцій, какое будетъ взято, 4) сколько ведеръ и какого сорта будетъ приготовлено и въ какую посуду разлито издѣлій и 5) срокъ и время сдачи въ казну готовыхъ водочныхъ издѣлій.

3. Окружное Акцизное Управление удостовѣрившись, что означенное объявленіе соотвѣтствуетъ заключенному съ казною договору и данному наряду на изготовленіе издѣлій, дѣлаетъ надпись о разрѣшеніи производства работъ на указанныхъ въ объявленіи условіяхъ. Одинъ экземпляръ объявленія съ такою надписью возвращается заводчику и служитъ свидѣтельствомъ на производство работъ, другой экземпляръ оставляется въ Окружномъ Акцизномъ Управленіи, а третій—представляется въ Губернское Акцизное Управление.

4. Если изложенныя въ объявленіи условія не будутъ соотвѣтствовать заключенному казною договору или данному наряду на изготовленіе водочныхъ издѣлій, то Окружное Управление, сдѣлавъ объ этомъ надпись на объявленіи, возвращаетъ его заводууправленію для подачи другого объявленія.

5. Водочные заводы, взявшіе на себя изготовленіе водочныхъ издѣлій для казны, въ срокъ одного и того же свидѣтельства могутъ производить выдѣлку издѣлій **ТОЛЬКО ИЗЪ СПИРТА, ПРИНЯТАГО ОТЪ КАЗНЫ.**

6. Приготовленіе водочныхъ издѣлій по заказамъ казны производится подъ постояннымъ наблюденіемъ акцизнаго надзора.

7. Водочныя издѣлія по заказамъ казны готовятся изъ **ректификованнаго спирта**, доставляемаго на заводъ по распоряженію Акцизнаго Управленія.

8. Сдача ректификованнаго спирта, освидѣтельствованіе поступающихъ на заводъ морсовъ и пріемъ готовыхъ водочныхъ издѣлій производятся порядкомъ, установленнымъ для сдачи сы-

## РАЗДѢЛЬ V.

рого спирта и приѣма ректификованнаго спирта на частные спиртоочистительные заводы, производящіе ректификацію спирта для казны.

9. Казенный спиртъ, а равно морсы, назначаемые для выдѣлки издѣлій по заказамъ казны, должны храниться въ **особомъ заводскомъ подвалѣ** подъ замкомъ заводскаго управления и печатью акцизнаго контролера.

10. Отпускъ спирта и морсовъ изъ подваловъ въ заводъ для приготовления издѣлій производится, согласно съ условіями свидѣтельства, контролеромъ, состоящимъ при заводѣ.

11. Отпускъ спирта для налива на ягоды и травы производится контролеромъ съ особаго разрѣшенія Окружнаго Акцизнаго Управленія, выдаваемого на основаніи письменнаго заявленія заводууправленія.

12. Число ведеръ водочныхъ издѣлій, которое должно быть приготовлено изъ даннаго количества спирта и морсовъ, качество и крѣпость каждаго сорта напитковъ, допускамыя при приготовленіи потери казеннаго спирта, способы приѣма готовыхъ водочныхъ издѣлій въ казну и расчетъ съ заводчикомъ по приготовленію издѣлій опредѣляются въ договорѣ.

13. Помѣщенія съ водочными издѣліями, приготовляемыми по заказамъ казны, опечатываются въ присутствіи акцизнаго контролера особою, хранящеюся у него, печатью. Печать имѣетъ особый № и оттискъ: «Казенныя водочныя издѣлія такой-то губерніи».

14. Расчеты по расходу спирта и морсовъ при приготовленіи издѣлій производятся по каждому свидѣтельству **отдѣльно**.

15. Водочные заводы, производящіе выдѣлку водочныхъ издѣлій по заказамъ казны, должны вести **особыя книги** по приходу и расходу казеннаго спирта и морсовъ, употребляемыхъ для выдѣлки издѣлій по заказамъ казны, и по изготовленію во-

## РАЗДѢЛЪ V.

дочныхъ издѣлій, по формамъ №№ 1, 2 и 3; при семъ прилагаемымъ: книга № 1 для записи поступающаго въ подвалъ казеннаго спирта и расхода его, книга № 2 для учета спирта, налитаго на ягоды и травы, а также морсовъ, эссенцій и проч. и книга № 3 для записи поступающихъ на приготовленіе водочныхъ издѣлій спирта, морсовъ и количества приготовленныхъ и сданныхъ въ казну водочныхъ издѣлій.

16. **Отчетный годъ** по водочнымъ заводамъ въ районѣ казенной продажи питей устанавливается **съ 1 января** одного **по 1 января** другого года.

17. Водочные заводы, производящіе выдѣлку издѣлій хотя бы только по заказамъ казны, **обязаны выбирать** установленные **патенты**.

Форма № 1.

### К Н И Г А

на записку прихода и расхода казеннаго спирта поступившаго въ подвалъ водочнаго завода, принадлежащаго ..... (такому - то) и находящагося (тамъ-то).

Время поступления спирта.	Откуда поступилъ и по какому документу.	Сдано спирта.			На сумму акциза	Время отпуска.	По какому свидѣтельству или разрѣшенію отпущено.	Отпущено.			Трата при храненіи.		Всего израсходовано градусовъ.	На сумму акциза		
		Число ведеръ.	Крѣпость по I таблицѣ.	Крѣпость по II таблицѣ.				Общее количество градусовъ.	Число ведеръ.	Крѣпость по I таблицѣ.	Крѣпость по II таблицѣ.	Общее число градусовъ.		Дѣйствительно полученная.	Допускаемая договоромъ.	Р.

РАЗДѢЛЬ V.

Форма № 2.

К Н И Г А

для учета спирта, налитаго на ягоды, травы и проч., а также морсовъ, эссенцій и проч. водочнаго завода ..... принадлежащаго (такому-то) и находящагося (тамъ-то).

Поступило спирта для налитія на ягоды, травы, а также морсовъ, эссенцій и проч.							Отпущено на выдѣлку водочныхъ издѣлій.							
Время поступленія	Спирта.			Морсовъ.		Эссенцій.		Время отпуска.	Морсовъ.			Эссенцій.		
	Откуда и по какому документу или разрѣшенію.	Ведеръ.	Крѣпость.	Общее количество градусовъ.	Ведеръ.	Крѣпость.	Общее количество градусовъ.		Ведеръ.	Крѣпость.	Общее количество градусовъ.	Ведеръ.	Крѣпость.	Общее количество градусовъ.

К Н И Г А

Форма № 3.

..... водочнаго завода, принадлежащаго (такому-то) и находящагося (тамъ-то) для записи поступающихъ на приготовленіе водочныхъ издѣлій, по заказамъ казны, спирта, морсовъ, эссенцій и количества приготовленныхъ и сданныхъ въ казну водочныхъ издѣлій.

По какому свидѣтельству разрѣшена выдѣлка водочныхъ издѣлій.	Поступило на выдѣлку водочн. издѣлій.				Приготовлено, разлито въ посуду и сдано водочныхъ издѣлій.									
	Время поступленія.	Что именно.	Количество градусовъ безводнаго спирта.	Время сдачи готовыхъ издѣлій.	Названіе напитковъ.	Крѣпость напитковъ по договору.	Въ посудѣ размѣрами:						Всего ведеръ.	Въ нихъ заключается градусовъ безводнаго спирта.
							въ 1/4 вед.							
							въ 1/10 вед.							
							въ 1/16 вед.							
							въ 1/24 вед.							
							въ 1/40 вед.							
							въ 1/100 вед.							
							въ 1/200 вед.							

**17. Изъ Высочайше утвержденнаго 19 февраля 1896 г. мнѣнія Государственнаго Совѣта.**

Полный текстъ Закона 19 февраля 1896 г. См. Вып. I Разд. I § 12.

**Отд. 1. Ст. 5.** Спиртъ выкуренный на дрожжево-винокуренныхъ заводахъ, приобрѣтается для казенной питейной операціи исключительно съ торговъ.

**Ст. 6.** Лица, принявшіе на себя поставку спирта въ казну по назначенной Министромъ Финансовъ цѣнѣ освобождаются отъ представленія залоговъ или закладовъ въ обезпеченіе своего обязательства.

**Отд. III.** Упомянутыя въ отд. I ст. 5 и 6 узаконенія, съ означенными въ тѣхъ отдѣлахъ измѣненіями, ввести въ губерніяхъ Бессарабской, Волынской, Екатеринославской, Кіевской, Подольской, Полтавской, Таврической, Херсонской, Черниговской, Виленской, Витебской, Гродненской, Ковенской, Минской, Могилевской и Смоленской въ сроки, указанные въ отд. I Высочайше утвержденнаго 2 мая 1895 г. мнѣнія Государственнаго Совѣта \*) (Собр. узак. и расп. Прав. 1895 г. № 85 ст. 621) съ соблюденіемъ слѣдующихъ особыхъ правилъ:

**Ст. 3.** Означенныя губерніи распредѣляются Министромъ Финансовъ, въ отношеніи закупки въ казну спирта отъ винокуренныхъ заводчиковъ на отдѣльные раіоны.

**Ст. 4. \*\*)** Спиртъ для казенной продажи приобрѣтается, въ количествѣ до  $\frac{2}{3}$  годовой потребности отъ винокуренныхъ заводчиковъ раіона, (ст. 3), производящихъ винокурение изъ хлѣбныхъ припасовъ и картофеля по цѣнамъ, ежегодно опредѣляемымъ Министромъ Финансовъ, соотвѣтственно мѣстнымъ условіямъ винокуреннаго производства. Означенное количество спирта распредѣляется между заводчиками раіона на слѣдующихъ осно-

\*) См. Вып. I Разд. I § 10.

\*\* ) » Разд. III стр. 7 § 33.

ваніяхъ: а) заводамъ, годовая выкурка которыхъ ни въ одномъ изъ 3-хъ періодовъ винокуренія 189<sup>2</sup>/<sub>3</sub>, 189<sup>3</sup>/<sub>4</sub> и 189<sup>1</sup>/<sub>5</sub> г.г. не превышала 5000 ведеръ спирта въ 40° предоставляется поставить въ казну спиртъ въ количествѣ наибольшей ихъ выкурки въ указанные періоды, каждому-же заводу наибольшая годовая выкурка котораго въ одномъ изъ означенныхъ 3-хъ періодовъ превышала 5000 ведеръ спирта въ 40° предоставляется поставить въ казну 5000 ведеръ спирта въ 40°; б) остальная часть спирта, приобретаемая по назначаемой Министромъ Финансовъ цѣнѣ, распределяется между заводами района по соразмѣрности съ наибольшею годовою выкуркою ихъ въ одномъ изъ 3-хъ указанныхъ въ п. а періодовъ винокуренія. Общее количество спирта приобретаемое въ казну отъ каждаго завода, согласно п.п. а и б ни въ какомъ случаѣ не должно превышать количества спирта, которое заводъ имѣетъ право выкурить (ст. 1 и 2 отд. I)\*). Уступка заводчикомъ права поставки спирта въ казну другому лицу не допускается. Условія поставки спирта въ казну и расчеты съ поставщиками опредѣляются Министромъ Финансовъ.

**Ст. 5.** Спиртъ выкуриваемый изъ свеклосахарныхъ остатковъ приобретается исключительно съ торговъ, въ количествѣ опредѣляемомъ Министромъ Финансовъ и не иначе, какъ въ очищенномъ перегонкою видѣ.

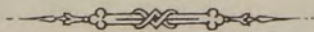

**18.<sup>a</sup>** Изъ Высочайше утвержденного 6 мая 1896 г. мнѣнія Государственнаго Совѣта \*\*).

**Ст. 3.** Остающійся на фруктово и виноградно-водочныхъ заводахъ отъ сдабриванія винограднаго вина (ст. 2) фруктовый и виноградный спиртъ принимается въ казну, по цѣнамъ опредѣляемымъ Министромъ Финансовъ, по соглашенію съ Минист-

\*) См. Разд. V § 68.

\*\*) Полный текстъ Закона 6 мая 1896 г. См. Вып. I Разд. I § 10.



## РАЗДѢЛЪ V.

ромъ Земледѣлія и Государственныхъ Имуществъ. Отъ каждаго, дѣйствовавшаго въ періоды винокуренія 189<sup>1</sup>/<sub>2</sub>, 189<sup>2</sup>/<sub>3</sub>, 189<sup>3</sup>/<sub>4</sub>, 189<sup>4</sup>/<sub>5</sub> и 189<sup>5</sup>/<sub>6</sub> г.г., завода спиртъ принимается въ количествѣ, не превышающемъ средней выкурки спирта на заводѣ въ теченіе сихъ періодовъ. Означенный спиртъ приобрѣтается въ счетъ того количества спирта, заготовленіе котораго для казенной продажи питей производится съ торговъ.

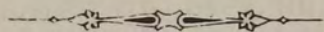

### 23. Цирк. Гл. Упр. неокл. сбор. и казен. прод. пит., 21 августа 1896 г. № 19. — О выдачи свидѣтельствъ о происхожденіи сдаваемого въ казну спирта \*).

Имѣя въ виду, что въ нѣкоторыхъ случаяхъ Акцизнымъ Управленіямъ, принимающимъ поставляемый съ торговъ для надобностей казенной винной операціи спиртъ, является необходимымъ имѣть свѣдѣнія о происхожденіи сдаваемого въ казну спирта, Главное Управленіе неокладныхъ сборовъ и казенной продажи питей предлагаетъ Управляющимъ акцизными сборами сдѣлать распоряженіе по ввѣреннымъ имъ Акцизнымъ Управленіямъ о беспрепятственной выдачѣ, по мѣсту отправленія означеннаго спирта, поставщикамъ его, удостовѣреній \*\*) въ томъ что отправляемый спиртъ выкурень изъ **хлѣбныхъ припасовъ и картофеля**, безъ употребленія въ заторы свеклосахарныхъ остатковъ.

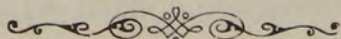

---

\*) Разд. V стр. 120 § 17 отд. III ст. 5.

\*\*) » » § 72.

**24. Заключение Техническо-строительной Инспекціи, при Гл. Упр. неокл. сбор. и казен. прод. пит.—О размѣщеніи цистернъ и приспособленій для правильнаго измѣренія сырого спирта при сдачѣ на ректификаціонные заводы и приѣма ректифицированнаго спирта изъ означенныхъ заводовъ.**

*Утверждено и. о. Начальн. Гл. Упр. 28 августа 1896 г.*

Принимая во вниманіе, что отъ того или другого устройства приспособленій для сдачи сырого спирта на ректификаціонные заводы и приѣма отъ сихъ заводовъ въ казну готоваго ректификата зависитъ какъ точность измѣренія количества спирта, такъ и время, необходимое для производства этихъ операций, Инспекція находитъ неудобнымъ предоставить усмотрѣнію заводчиковъ выборъ того или другого способа приѣмки на заводъ и сдачи съ завода спирта и устройства необходимыхъ для этого приспособленій. Признавая однако, необходимымъ сообразоваться съ разными мѣстными условіями и имѣя въ виду, что приспособленія для приѣмки и сдачи спирта будутъ устанавливаться на заводахъ уже существующихъ и весьма разнообразно устроенныхъ, а также что въ зависимости отъ размѣровъ ректификаціонныхъ заводовъ значительно колеблются величины партій спирта, подлежащія одновременной приѣмкѣ и соотвѣтственно этому размѣры и число мѣрниковъ необходимыхъ для каждаго даннаго завода, Инспекція полагала-бы: не устанавливая однообразныхъ приспособленій для приѣма и сдачи спирта на всѣхъ ректификаціонныхъ заводахъ, а равно числа мѣрниковъ и ихъ размѣровъ, разослать для свѣдѣнія чиновъ акцизнаго надзора (имѣющіеся въ Главномъ Управленіи) чертежи различнаго способа размѣщенія приборовъ, служащихъ для приѣма и сдачи спирта и предоставить мѣстному акцизному надзору, какъ выборъ того или другого способа приѣмки и сдачи спирта, такъ и опредѣленія (въ зависимости отъ размѣра принимаемыхъ партій спир-

та) числа и размѣра мѣрниковъ, для руководства-же по сему предмету преподать акцизному надзору нижеслѣдующія указанія:

1. **Цистерны** для храненія, принятаго на заводѣ сырого и сдаваемого казнѣ ректификованнаго спирта **должны быть устанавливаемы въ отдѣльныхъ** могущихъ быть запираемыми, **помѣщеніяхъ**, при томъ всѣ части цистернъ должны быть доступны для осмотра и ремонта.

2. **Выливаніе спирта изъ бочекъ можетъ производиться:** или способомъ, принятымъ въ казенныхъ складахъ, т. е. **черезъ воронки** съ выкачиваніемъ воздуха изъ сифоновъ, или **сифонами**, но безъ выкачиванія воздуха изъ пріемочныхъ трубъ и наполненіемъ этихъ сифоновъ спиртомъ передъ опусканіемъ ихъ въ бочки или, наконецъ, **опрокидываніемъ бочекъ** надъ металлическимъ желобомъ, причемъ въ первыхъ двухъ случаяхъ число сифоновъ, а въ послѣднемъ длина желоба должны быть сообразованы съ возможностью одновременнаго размѣщенія такого числа бочекъ, которое необходимо для наполненія большаго мѣрника.

3. Пріемные чаны для спирта передъ мѣрниками слѣдуетъ устанавливать только въ случаѣ одновременной сдачи очень большой партіи, или въ случаѣ сдачи спирта доставляемаго въ вагонахъ—цистернахъ.

4. Для сдачи сырого спирта слѣдуетъ устанавливать мѣрники типа, принятаго для казенныхъ складовъ и ставить или по два мѣрника въ 300, 200 или 100 ведеръ и по одному въ 60 ведеръ, или по одному мѣрнику въ 300, 200 или 100 ведеръ и по одному въ 60 ведеръ, въ зависимости отъ величины партій спирта, доставляемыхъ одновременно на ректификаціонные заводы и принимаемыхъ изъ оныхъ заводовъ.

5. Сборные чаны подъ мѣрниками емкостью превышающею емкость большаго мѣрника устанавливать въ случаѣ когда для пріемки или сдачи установлено по одному мѣрнику въ 300, 200

## РАЗДѢЛЪ V.

или 100 ведеръ, а равно и въ случаѣ пріемки очень большихъ партій спирта.

6. Насосы для перекачиванія спирта должны быть настолько сильны, чтобы не задерживать сдачи и пріемки спирта.

7. Для пріемки ректификованнаго спирта въ цистерны, предоставляемыя заводами въ распоряженіе казны, должны быть установлены такіе-же мѣрники, какъ и для сырого спирта, причемъ выборъ способа передачи спирта, а равно и распределеніе числа и размѣровъ мѣрниковъ предоставляется мѣстному акцизному надзору, который при этомъ долженъ руководствоваться какъ количествомъ принимаемаго одновременно спирта, такъ равно и мѣстными условіями каждаго завода.

8. Для наполненія бочекъ при отпускѣ спирта изъ цистернъ, предоставленныхъ заводомъ въ распоряженіе казны для храненія принятаго ректификованнаго спирта, слѣдуетъ ставить по два отдѣльныхъ мѣрника въ 60 ведеръ каждый и только при небольшихъ партіяхъ, отпускаемаго въ складъ спирта, можно допускать установку вмѣсто двухъ—одного мѣрника въ 60 ведеръ. Мѣрники эти должны быть установлены въ помѣщеніи цистерны для храненія казеннаго ректификованнаго спирта.

9. Цистерны, для храненія сданнаго казнѣ ректификованнаго спирта, должны быть поставлены настолько высоко, чтобы наполненіе мѣрниковъ и бочекъ производилось самотекомъ.

Употребленіе насосовъ для наполненія мѣрниковъ должно быть допускаемо въ исключительныхъ случаяхъ. Въ этомъ послѣднемъ случаѣ надъ мѣрникомъ слѣдуетъ устанавливать особый передаточный чанокъ, емкостью отъ 30 до 40 ведеръ, служащій для урегулированія наполненія мѣрниковъ до черты, что весьма затруднительно при непосредственномъ накачиваніи спирта въ мѣрникъ.

10. Для наполненія бочекъ можетъ примѣняться и мѣрникъ, предназначенный для пріемки ректификованнаго спирта

въ казну, если, по мѣсту установки его, онъ можетъ служить для этой цѣли.

11. Имѣющіеся въ Главномъ Управленіи неокладныхъ сборовъ и казенной продажи питей схематическіе чертежи различнаго способа расположенія приѣмки могутъ служить пособіемъ для акцизнаго надзора при выборѣ того или другого способа приѣмки и сдачи спирта, того или другого расположенія мѣрниковъ и резервуаровъ.

## 26. Правила о торгахъ на поставку спирта для надобностей казенной продажи питей.

*Утверждены Министромъ Финансовъ 26 октября 1896 г.*

1. **Нераспредѣленное** между винокуренными заводчиками района казенной продажи питей **количество спирта**, а также все количество онаго, отъ поставки коего въ казну откажутся упомянутые заводчики, **приобрѣтается съ торговъ** \*).

2. Ежегодно Министерство Финансовъ опредѣляетъ сколько изъ общаго количества спирта, подлежащаго приобрѣтенію съ торговъ для надобностей всего района казенной продажи, будетъ предоставлено къ поставкѣ съ торговъ для отдѣльныхъ губерній означеннаго района.

3. Торги на поставку спирта производятся въ мѣстахъ нахождения Губернскихъ Акцизныхъ Управленій района казенной продажи питей.

4. Торги производятся Губернскими Акцизными Управленіями, въ составѣ членовъ сего Управленія: Управляющаго акцизными сборами, ревизоровъ, техника, судебного чиновника, гдѣ таковой имѣется и секретаря или бухгалтера, при депутатѣ отъ Губернатора и представителѣ мѣстной Контрольной Палаты.

*Примѣчаніе.* Непрібытіе упомянутыхъ (ст. 4) депутата и представителя не останавливаетъ производства торговъ.

\*) См. Разд. V § 32.

## РАЗДѢЛЬ V.

5. Для производства торговъ Акцизное Управление опредѣляетъ **пункты** поставки спирта, **сроки** поставки въ эти пункты и **какое количество** спирта необходимо поставить въ каждый срокъ, причѣмъ это количество распредѣляется на **возможно большее** число партій дабы дать возможность участвовать въ торгахъ большому числу лицъ.

6. На поставку спирта въ данный пунктъ и въ данный срокъ назначаются **отдѣльные** торги.

7. О пунктахъ поставки спирта съ торговъ, срокахъ поставки, а равно о количествѣ и качествѣ спирта (сырого или ректификованнаго, крѣпости спирта и проч.) по партіямъ, необходимаго къ поставкѣ въ означенные пункты и сроки, а также о дняхъ и часахъ торговъ, заблаговременно **публикуется** во всеобщее свѣдѣніе въ **губернскихъ вѣдомостяхъ** района казенной продажи и смежныхъ губерній и въ вѣдомостяхъ обѣихъ столицъ. \*)

Сверхъ сего объявленія о торгахъ рассылаются въ мѣста и учрежденія, указанная въ п. 3 ст. 97 Полож. о казенныхъ подрядахъ и поставкахъ.

8. Къ торгамъ допускаются всѣ лица имѣющія право, по дѣйствующимъ узаконеніямъ, на производство винокуренія \*\*).

9. Торги производятся съ соблюденіемъ правилъ, установленныхъ въ Полож. о казенныхъ подрядахъ и поставкахъ для производства торговъ посредствомъ изустныхъ торговъ и запечатанныхъ объявленій (ст. 171—177 Полож.) \*\*\*).

---

\*) См. Разд. V § 61.

» Вып. V Разд. XII § 19.

\*\*) Измѣнена. См. Разд. V § 36.

« » « § 41.

э » » § 54.

\*\*\*) » Разд. V § 68.

« » » § 51.

## РАЗДѢЛЪ V.

10. Желаящій торговаться долженъ прибыть на торгъ, или прислать, или подать въ Губернское Акцизное Управленіе запечатанное объявленіе, съ соблюденіемъ, установленныхъ для сего въ Полож. о казенныхъ подрядахъ и поставкахъ, требованій, съ указаніемъ въ объявленіи, на какой пунктъ, срокъ и какую именно партію спирта желаетъ поставить съ торговъ и по какой цѣнѣ съ доставкою въ мѣсто назначенія согласенъ поставить спиртъ, причемъ цѣна опредѣляется по расчету на ведро въ 40<sup>0</sup>.

11.\*) Желаящій торговаться обязанъ представить, съ соблюденіемъ установленныхъ правилъ, залогъ, состоящій изъ наличныхъ денегъ или цѣнностей, принимаемыхъ въ залогъ по расчоткамъ въ платежѣ акциза за вино. Размѣромъ залога считается  $\frac{1}{10}$  часть договоренной суммы.

12. По окончаніи торговъ оныя немедленно представляются Акцизнымъ Управленіемъ на утвержденіе Министра Финансовъ \*\*).

13. Лица, за коими на торгахъ не осталось право поставки спирта, немедленно получаютъ обратно представленные ими залого.

14. Лицу, за которымъ осталось съ торговъ право поставки спирта, можетъ быть выданъ, въ счетъ стоимости поставки, **задатокъ въ размѣрѣ  $\frac{1}{6}$  суммы поставки**, подъ обезпеченіе залогомъ рубль за рубль.

15. По приѣмкѣ спирта въ мѣстахъ назначенія, освобождаются залого, представленные какъ въ обезпеченіе обязательства поставки, такъ и на полученіе задатка.

16. Окончательные расчеты съ лицами, принявшими на себя поставку спирта съ торговъ, производятся **черезъ двадцать дней по приѣмкѣ спирта** въ мѣстахъ назначенія.

---

\*) См. Разд. V § 39.

\*\*) » » » § 58.

## РАЗДѢЛЬ V.

17. Въ случаѣ смерти лица, за которымъ осталось право поставки, право это передается наслѣдникамъ этого лица, а при отказѣ ихъ, на поставку недоставленнаго означеннымъ лицомъ спирта, назначаются новые торги.



**27. Цирк. Гл. Упр. неокл. сбор. и казен. прод. пит., 28 декабря 1896 г. № 55. — По вопросу о приѣмѣ въ пунктахъ назначенія транспортовъ спирта, поставляемаго въ казну, въ случаяхъ недопоставки спирта противъ означеннаго въ договорѣ количества.**

Изъ имѣющихся, въ Главномъ Управленіи неокладныхъ сборовъ и казенной продажи питей, свѣдѣній усматривается, что при приѣмѣ въ пунктахъ назначенія транспортовъ спирта, поставляемаго въ казну, нерѣдко оказывается нѣкоторая недостача въ спиртѣ противъ означеннаго въ договорѣ количества, хотя поставщикомъ спирта и было отправлено все обусловленное въ договорѣ количество спирта.

Въ виду сего, Главное Управленіе считаетъ необходимымъ разъяснить Управляющимъ акцизными сборами что, по состоявшемуся съ Государственнымъ Контролеромъ соглашенію, признано возможнымъ **не считать нарушеніемъ** поставщиками спирта договоровъ, заключенныхъ ими съ казною, при недопоставкѣ спирта противъ означеннаго въ договорѣ, когда изъ провозныхъ свидѣтельствъ усматривается, что поставщикомъ было **отправлено полностью** то количество спирта, поставить которое онъ обязался по договору и траты спирта въ пути не превышали размѣровъ, установленныхъ п. 7 Правилъ 5 ноября 1894 г. \*) о допускаемыхъ тратахъ для казеннаго спирта и вина, между прочимъ, при перевозкѣ ихъ, кромѣ случаевъ, когда превышеніе траты въ пути противъ опредѣленныхъ въ означенныхъ прави-

---

\*) Замянены Правилами 7 іюня 1897 г. См. Вып. V Разд. XII § 21.



# Сдача спирта на спирто-очистительный заводъ.

1  
Случай сдачи изъ бочекъ.

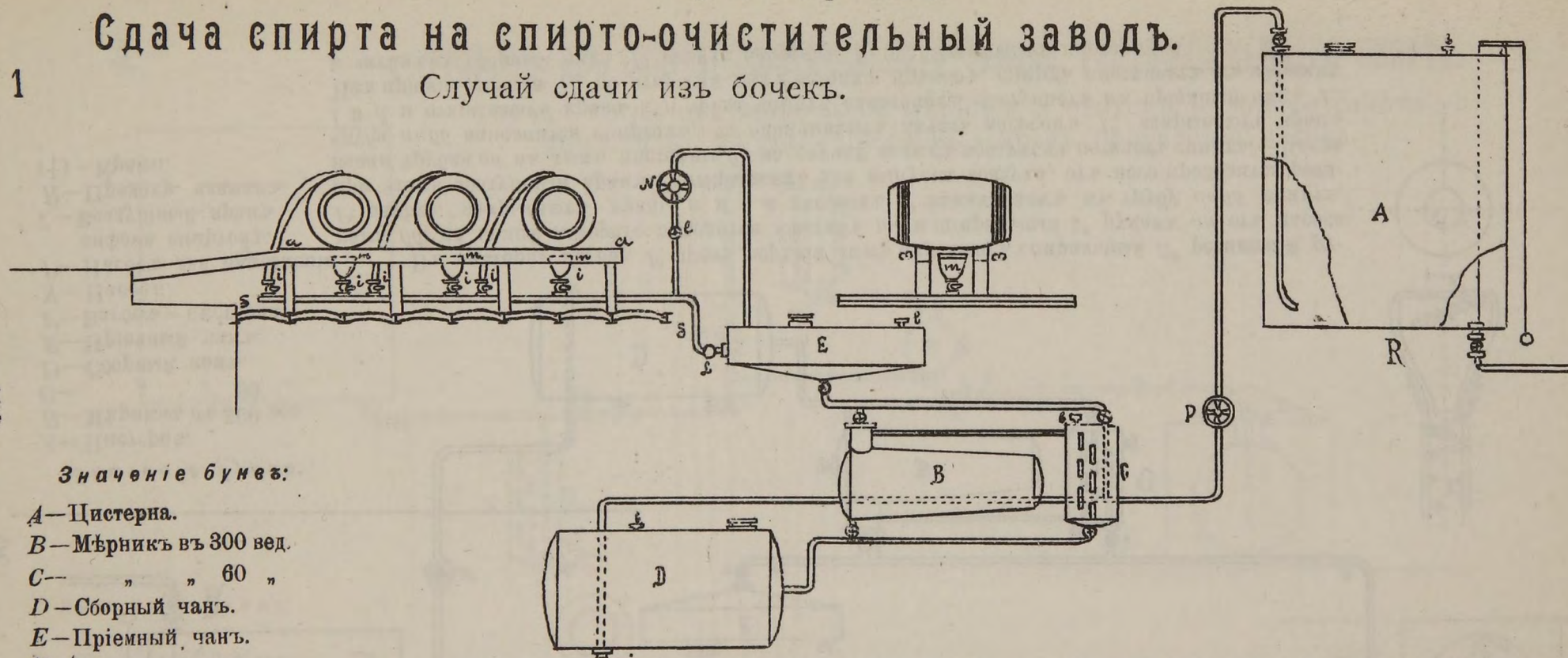

Значеніе буквъ:

- A—Цистерна.
- B—Мѣрникъ въ 300 вед.
- C— " " 60 "
- D—Сборный чанъ.
- E—Приемный чанъ.
- N } Насосы.
- P }
- (+)—Краны.
- b—Воздушникъ.
- R—Предохр. клапанъ.
- m—Воронки.

Между прогонами *aa*, по которымъ катаются бочки, проложена труба *bb*, на которой находятся 6 крановъ *i* въ  $1\frac{1}{2}$ " диаметромъ, причемъ на 3-хъ кранахъ привернуты воронки *m*, внутри которыхъ находятся сѣтки; на остальныхъ кранахъ привернуты по спиральному резиновому рукаву длиною каждый 4 аршина въ  $1\frac{1}{2}$ " диаметра. Закрывъ краны *i* и кранъ *L* и открывъ кранъ *l* производятъ въ трубѣ *bb* *L* насосомъ *N* системы Альвайлера разреженіе воздуха и въ тоже время при каждой бочкѣ, послѣдовательно, открываютъ  $1\frac{1}{2}$ " краны *ii*... сифоновъ бочекъ, и по наполненіи каждого сифона послѣдовательно закрываютъ  $1\frac{1}{2}$ " краны *iii*... Когда, такимъ образомъ, все сифоны наполнились послѣдовательно спиртомъ, открываютъ кранъ *L*, а вмѣстѣ съ тѣмъ и краны *i* сифоновъ; тогда спиртъ сразу изъ всехъ присосанныхъ бочекъ поступаетъ самотекомъ въ приемный чанъ *E*. Изъ приемнаго чана *E* по открытіи надлежалщихъ крановъ, спиртъ поступаетъ въ мѣрники *B* и *C*, а затѣмъ въ сборный чанъ *D*, откуда насосомъ *P* поднимается въ цистерну *A*. Воронки *m* служатъ для смазыванія спирта изъ бочекъ.

# СДАЧА СЫРОГО СПИРТА НА СПИРТО-ОЧИСТИТЕЛЬНЫЙ ЗАВОДЪ.

Случай сдачи изъ вагона—цистерны

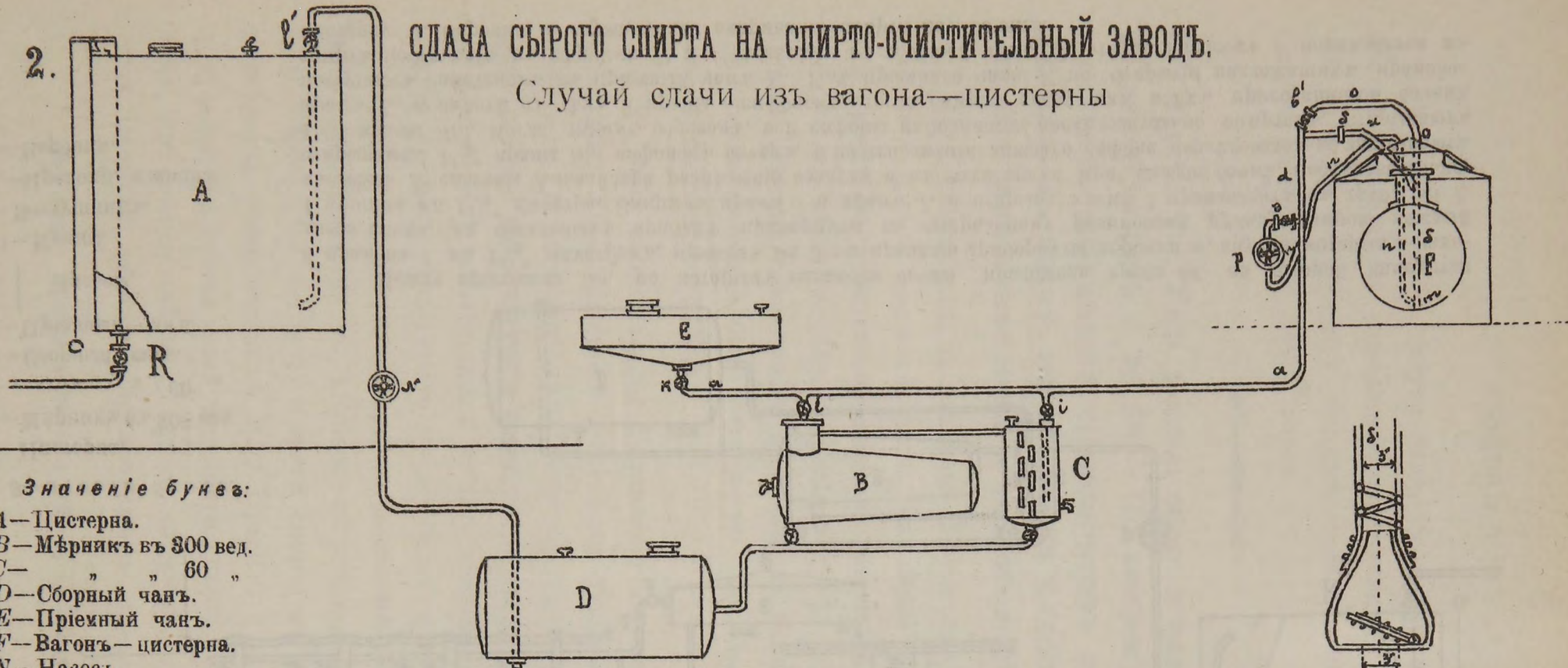

Значеніе буквъ:

- A—Цистерна.
- B—Мѣрникъ въ 300 вед.
- C— " " 60 "
- D—Сборный чанъ.
- E—Пріемный чанъ.
- F—Вагонъ—цистерна.
- N—Насосъ.
- P—Насосъ для наполненія сифона спиртомъ.
- G—Воздушный кранъ.
- R—Предохр. клапанъ.
- (+)—Краны.

Въ цистерну вагона *F* чрезъ верхній люкъ опускаютъ спиральный 3" резиновый рукавъ *bb*, на концѣ котораго находится клапанъ *m*, и спиральный 1" рукавъ *nn* отъ насоса *P*; затѣмъ закрываютъ краны *ii* и *k* и насосомъ *P* накачиваютъ въ трубу *aabb* спиртъ, при этомъ воздушный кранъ *G* открываютъ для выпуска воздуха, отъ него проводится резиновая трубка *oo* въ люкъ цистерны *F*, на случай если съ воздухомъ потечетъ спиртъ. — Когда труба *aabb* наполнится спиртомъ, то оканчиваютъ качать насосомъ *P*, закрываютъ кранъ *l* и *d* и открываютъ кранъ *k* и тогда спиртъ самотекомъ поступаетъ въ пріемный чанъ *E*. Изъ пріемнаго чана *E*, по открытіи надлежащихъ крановъ, спиртъ поступаетъ въ мѣрникъ и затѣмъ въ сборный чанъ *D* откуда насосомъ *N* поднимается въ цистерну *A*.

3.

## ОТПУСКЪ ИЗЪ СПИРТО-ОЧИСТИТЕЛЬНОГО ЗАВОДА РЕКТИФИКОВАННОГО СПИРТА.

Случай когда цистерна выше мѣрника и отпускъ въ бочки самотекомъ, а въ вагоны—цистерны—черезъ посредства насоса.

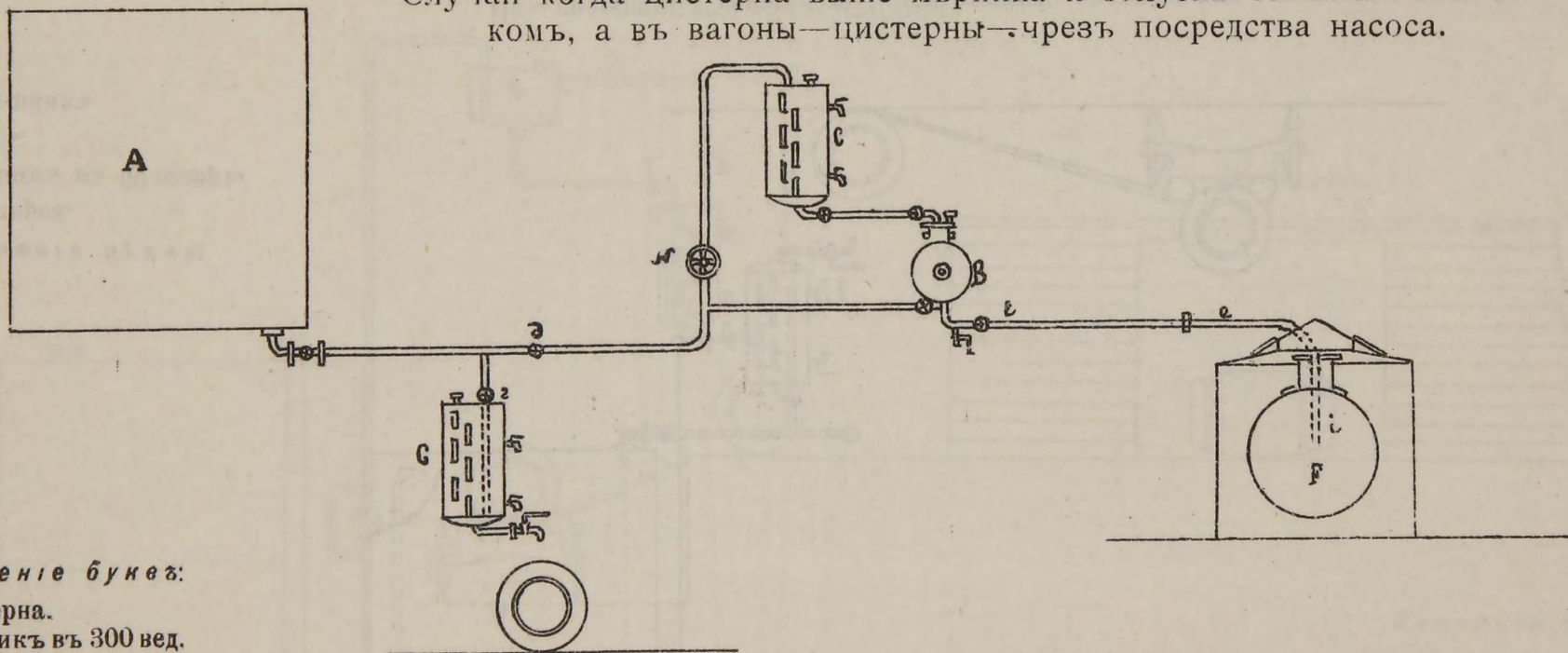

**Значение буквъ:**

- A*—Цистерна.
- B*—Мѣрникъ въ 300 вед.
- C*— " " 60 "
- D*—Передаточный чанъ.
- F*—Вагонъ-цистерна.
- N*—Насосъ.
- (+) Кранъ.

Спиртъ изъ цистерны *A* поступает самотекомъ въ мѣрникъ *C* при открытїи крана *z* и затѣмъ въ бочку; въ томъ же случаѣ, когда спиртъ необходимо отпустить въ вагонъ—цистерны, то по открытїи крана *d* насосъ *N* поднимаетъ въ передаточный чанъ *D* и, по открытїи надлежащихъ крановъ, въ мѣрникъ *B*, изъ котораго по трубкѣ *ee* и спиральному рукаву *e1* поступаетъ въ цистерну вагона. Такъ какъ цистерны вагоновъ имѣютъ 1000 ведеръ емкости, то по спуску трехъ мѣрниковъ по 300 ведеръ изъ передаточнаго (онъ же мѣрникъ *C*) спускаютъ черезъ мѣрникъ *B* два раза по 50 ведеръ.

4.

# ОТПУСКЪ ИЗЪ СПИРТО-ОЧИСТИТЕЛЬНОГО ЗАВОДА РЕКТИФИКОВАННОГО СПИРТА.

Случай, когда цистерна выше мѣрника и отпущкъ въ бочки самотекомъ.

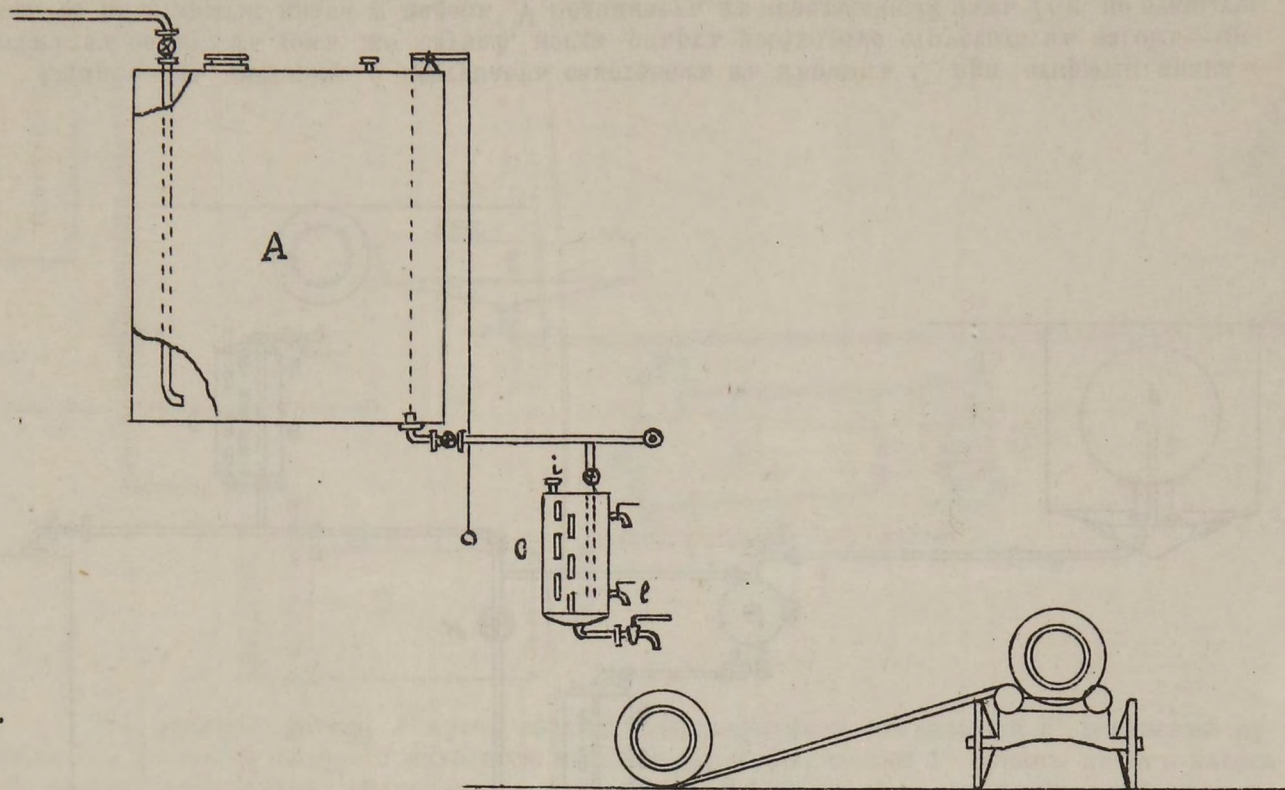

*Значеніе буквъ:*

A—Цистерна.

C—Мѣрникъ въ 60 ведеръ.

e—Кранъ.

i—Воздушникъ

Изъ цистерны A самотекомъ, при открытіи надлежащихъ крановъ, спиртъ поступаетъ въ мѣрникъ C, откуда по открытіи крана e, поступаетъ въ бочку.

5.

# ОТПУСКЪ ИЗЪ СПИРТО-ОЧИСТИТЕЛЬНОГО ЗАВОДА РЕКТИФИКОВАННАГО СПИРТА.

Случай, когда цистерна ниже мѣрника и отпускъ въ бочки посредствомъ насоса.

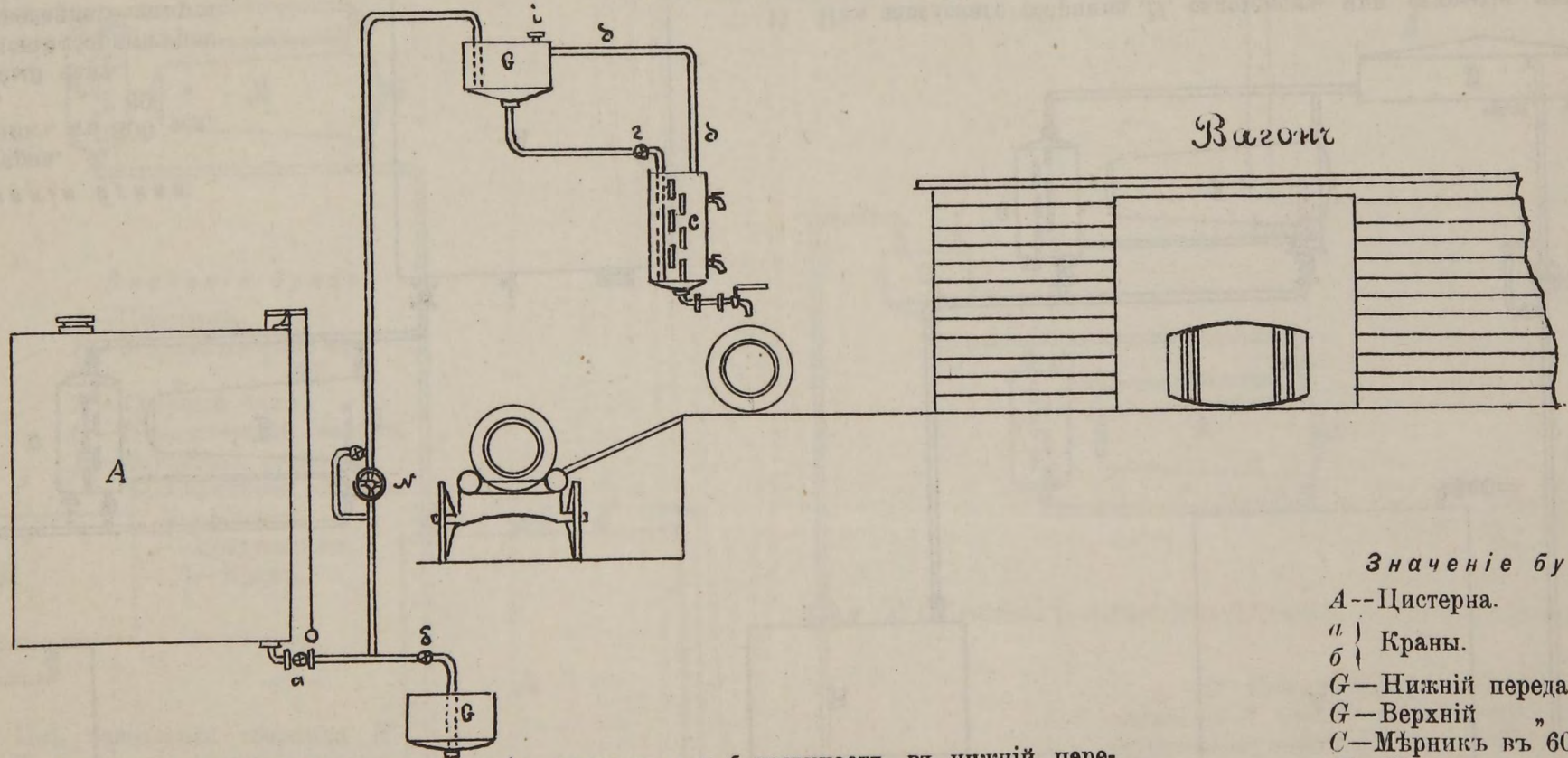

Значеніе буквъ:

A--Цистерна.

а } Краны.

б } Краны.

Г--Нижній передат. чанъ.

Г--Верхній " "

С--Мѣрникъ въ 60 ведеръ.

N--Насосъ.

Изъ цистерны А спиртъ по открытіи крановъ а и б поступаетъ въ нижній передаточный чанъ Г, откуда насосомъ N поднимается въ верхній передаточный чанъ Г, откуда по открытіи крана в поступаетъ въ мѣрникъ С и затѣмъ въ бочки, которыя накатываются съ платформы или на дроги или въ желѣзно-дорожный вагонъ. Трубка дд служитъ для выхода воздуха изъ мѣрника С въ передаточный чанъ, откуда воздухъ выходитъ чрезъ воздушникъ и.

6. ПРИЕМЪ НА СПИРТО-ОЧИСТИТЕЛЬНОМЪ ЗАВОДѢ РЕКТИФИКОВАННАГО СПИРТА.

а) Сборникъ выше чѣмъ мѣрники, а цистерна для ректиф. спирта ниже.

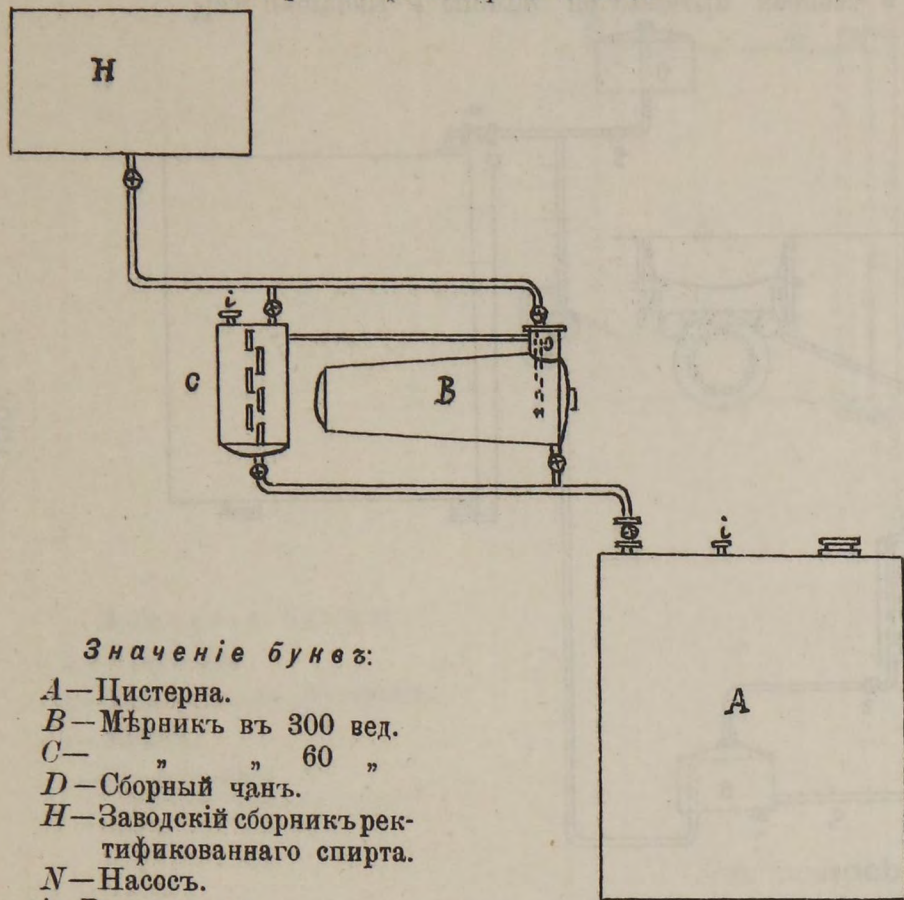

Значеніе буквъ:

- А — Цистерна.
- В — Мѣрникъ въ 300 вед.
- С — " " 60 "
- Д — Сборный чанъ.
- Н — Заводскій сборникъ ректификованнаго спирта.
- Н — Насосъ.
- i — Воздушникъ.
- (+) — Кранъ.

б) Сборникъ и цистерна выше мѣрниковъ.

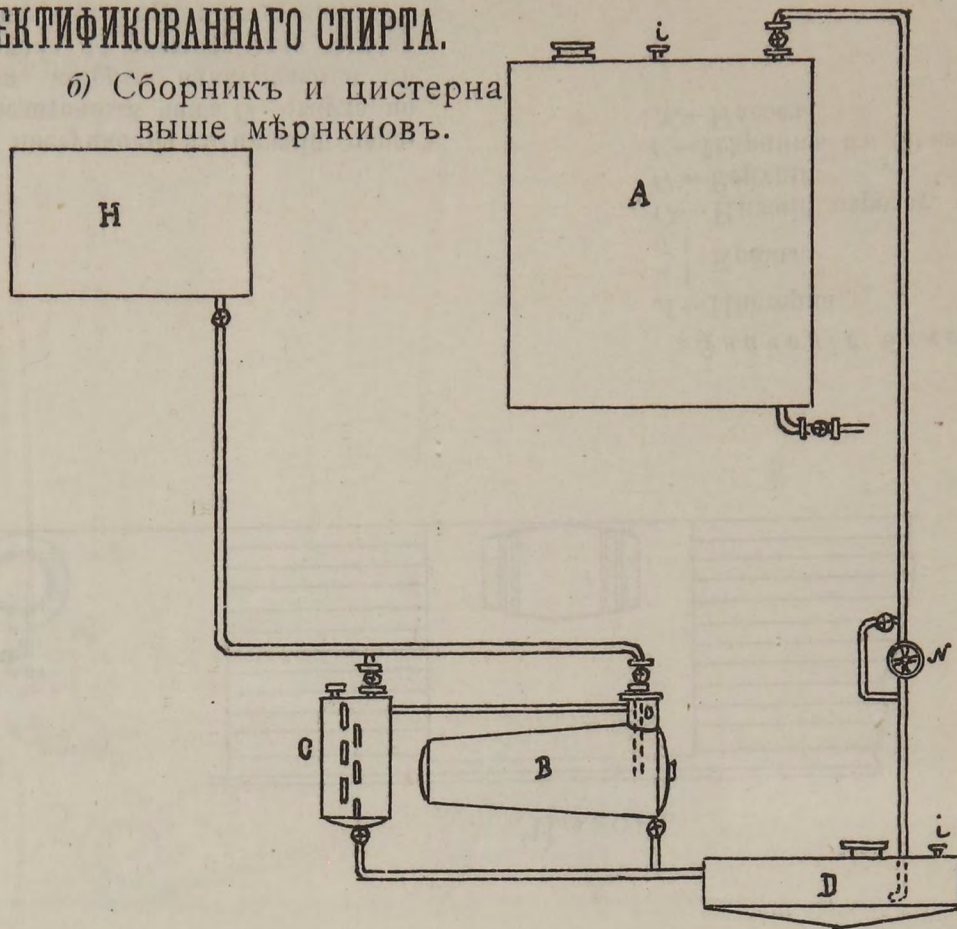

1) Изъ заводскаго сборника *Н*, самотекомъ при открытіи надлежащихъ крановъ, спиртъ поступаетъ въ мѣрники *С* и *В* и затѣмъ въ цистерну *А*.

2) Изъ заводскаго сборника *Н*, при открытіи надлежащихъ крановъ спиртъ поступаетъ въ мѣрники и затѣмъ въ сборный чанокъ *Д*, откуда насосомъ *Н* поднимается въ цистерну *А*.

# ПРИЕМЪ НА СПИРТО-ОЧИСТИТЕЛЬНОМЪ ЗАВОДѢ РЕКТИФИКОВАННАГО СПИРТА.

в) Сборникъ и цистерна ниже мѣрниковъ.

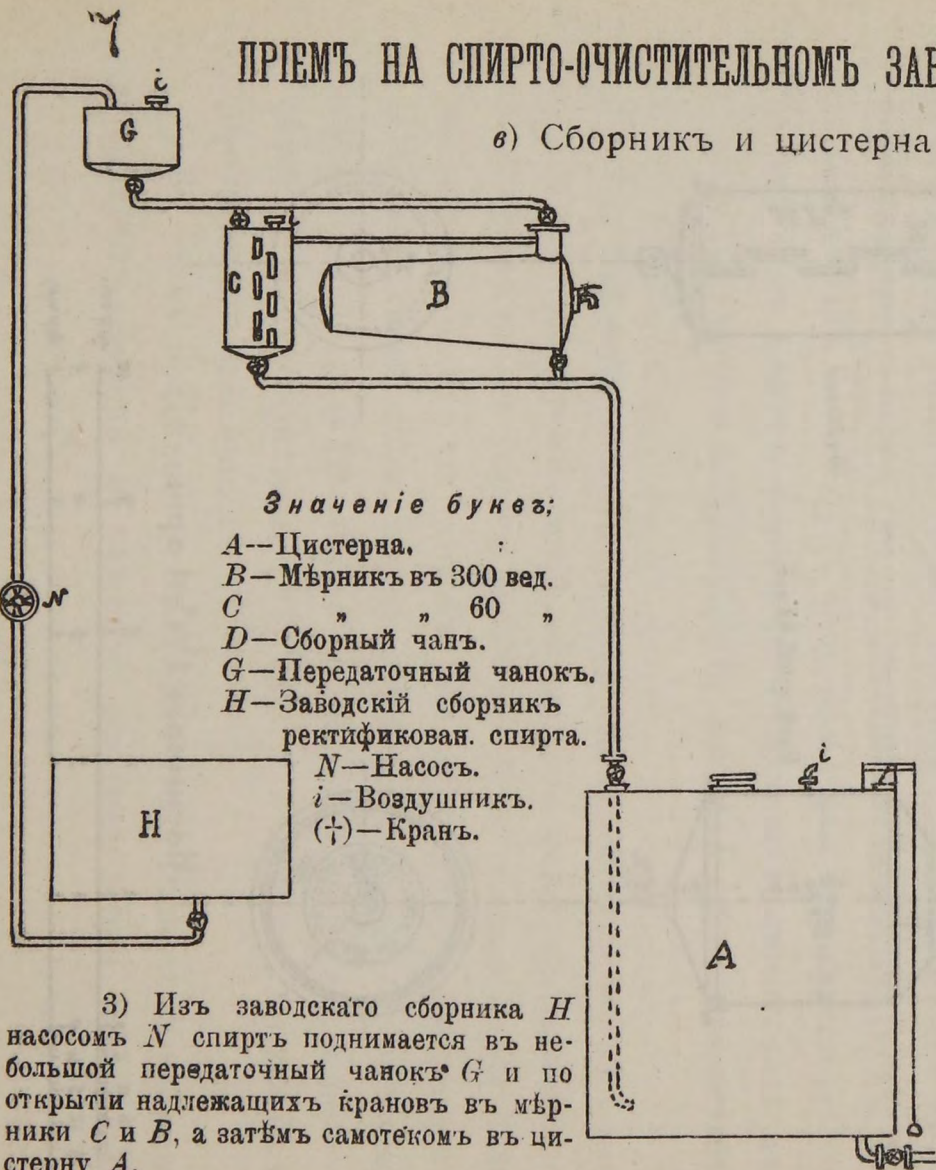

3) Изъ заводскаго сборника H насосомъ N спиртъ поднимается въ небольшой передаточный чанокъ G и по открытіи надлежащихъ крановъ въ мѣрники C и B, а затѣмъ самотекомъ въ цистерну A.

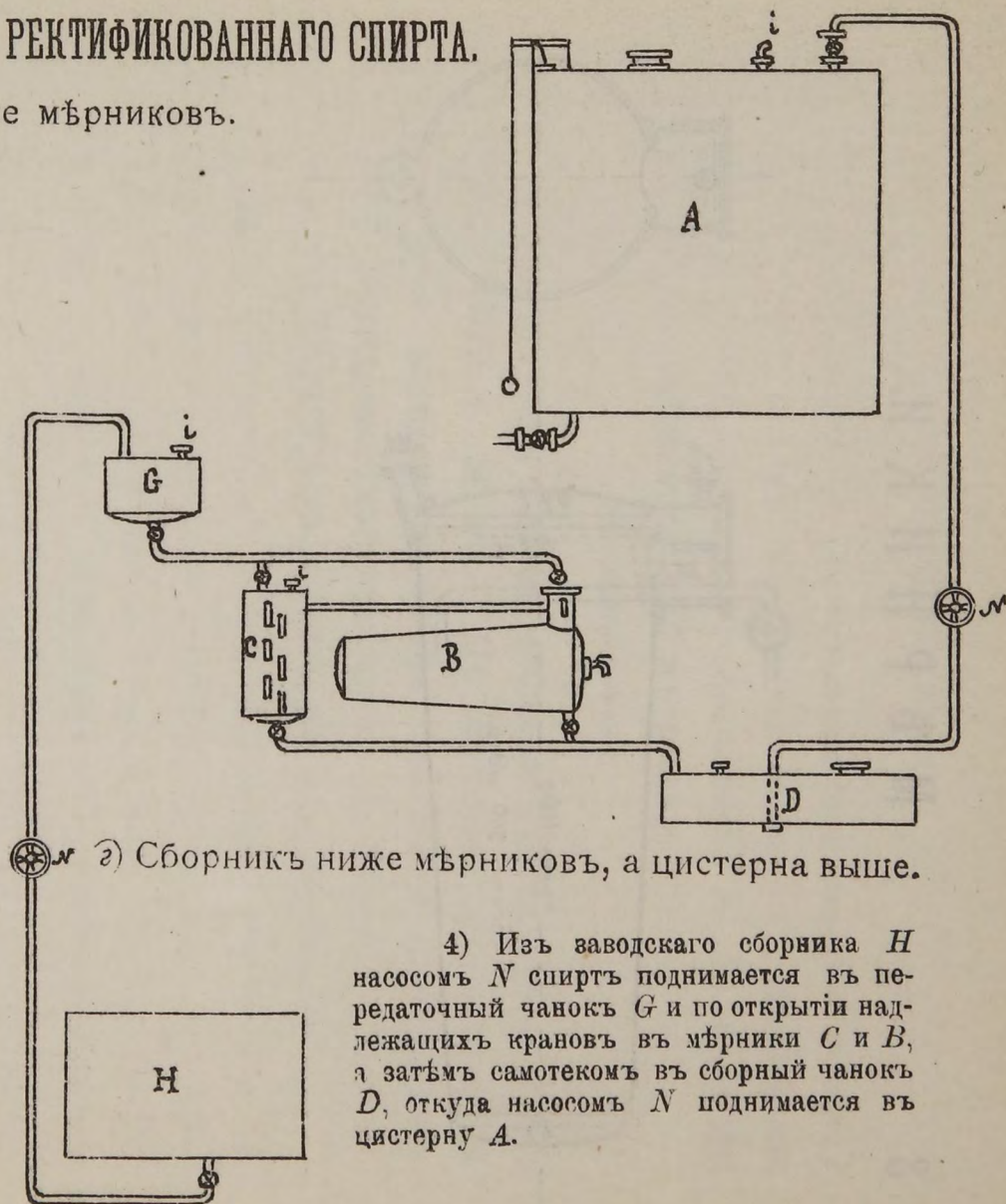

8.

М Ъ Р Н И К И.

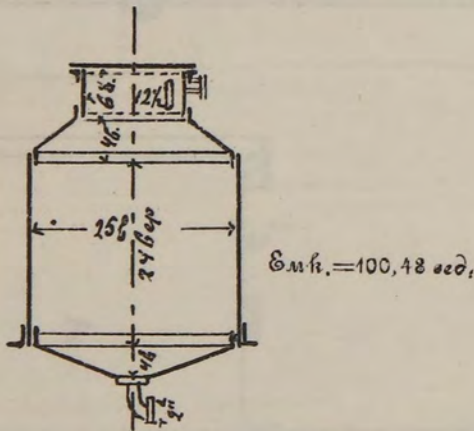
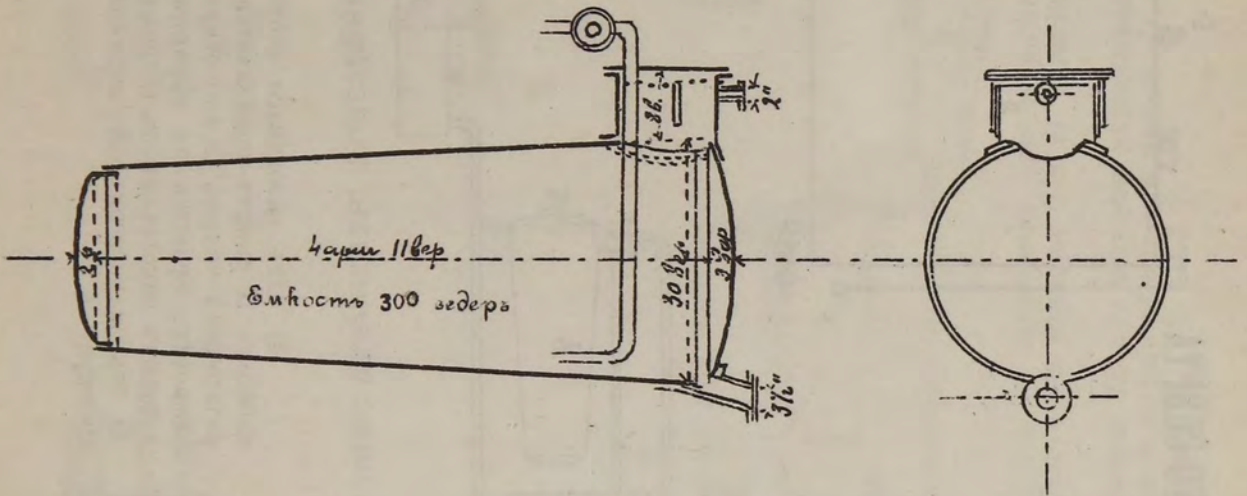

Въ 60 вед.

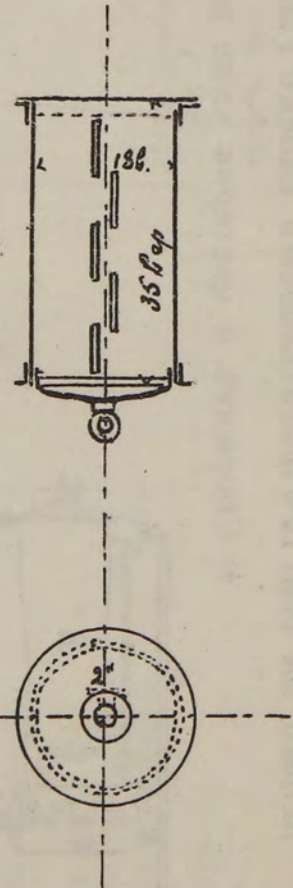

Масштабъ 1 1/4" = 1 арш.

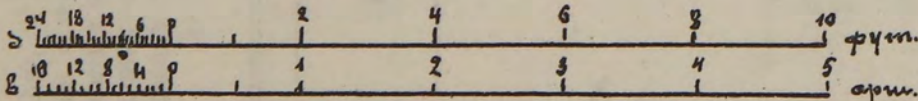



лахъ, размѣровъ произошло отъ естественныхъ причинъ, которыя не могли быть предвидѣны поставщиками спирта. **Излишки же спирта** противъ количествъ, означенныхъ въ договорѣ **не должны быть принимаемы въ казну.**

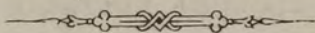

**30. Цирк. Гл. Упр. неокл. сбор. и казен. прод. пит., 24 апрѣля 1897 г. № 93. — По вопросу о распредѣленіи между винокуренными заводами поставокъ въ казну разверсточнаго спирта въ отношеніи сроковъ и размѣровъ отдѣльныхъ поставокъ.**

При казенной продажѣ питей часть необходимаго для надобностей означенной продажи спирта приобрѣтается отъ мѣстныхъ винокуренныхъ заводчиковъ по разверсткѣ между заводами, по цѣнамъ, ежегодно назначаемымъ Министерствомъ Финансовъ.

Установленіемъ такого порядка заготовки части необходимаго для казны спирта, путемъ закупки его у мѣстныхъ винокуренныхъ заводчиковъ, по назначаемымъ Министерствомъ Финансовъ цѣнамъ, имѣлось въ виду облегчить винокуренныхъ заводчиковъ, въ цѣляхъ сельско-хозяйственныхъ, обезпечивъ имъ удобный сбытъ части выкуреннаго на заводахъ спирта по безубыточной цѣнѣ.

Въ виду сего, назначеніе тѣхъ или другихъ сроковъ поставки спирта и размѣровъ партій въ каждый срокъ, въ зависимости отъ хозяйственныхъ условій завода, имѣетъ для заводчика большое значеніе, и для того, чтобы помянутая льгота дѣйствительно достигла своей цѣли, весьма важно, чтобы сроки поставокъ спирта, а равно размѣры партій въ каждый срокъ, были по возможности приравливаемы къ условіямъ хозяйства отдѣльныхъ винокуренныхъ заводчиковъ.

Въ этихъ послѣднихъ соображеніяхъ, Главное Управление неокладныхъ сборовъ и казенной продажи питей предлагаетъ

Управляющимъ акцизными сборами ежегодно, по полученіи предписанія Главнаго Управленія о заготовкѣ спирта на предстоящій годъ, съ указаніемъ по каждому заводу количества спирта, подлежащаго поставкѣ по опредѣленной цѣнѣ, предварительно назначенія для заводовъ сроковъ поставки этого спирта, **предлагать владѣльцамъ винокуренныхъ заводовъ**, по взаимному ихъ соглашенію, **распредѣлитель между собою**, поставляемый ими спиртъ въ отношеніи, сроковъ поставокъ и размѣровъ партій въ каждый изъ сроковъ, съ каковою цѣлью винокуренные заводчики отдѣльныхъ раіоновъ губерній **могли-бы быть приглашаемы** въ мѣста нахожденія Губернскаго или Окружныхъ Акцизныхъ Управленій для совмѣстнаго обсужденія условій поставки спирта по разверсткѣ въ отношеніи сроковъ поставки и размѣровъ партій.

Результаты этихъ обсужденій Управляющіе акцизными сборами имѣютъ **принимать во вниманіе** при распредѣленіи между заводами поставокъ разверсточнаго спирта, наблюдая при этомъ, чтобы такое распредѣленіе не шло въ разрѣзъ съ общими хозяйственными соображеніями по веденію казенной продажи питей и не нарушало-бы интересовъ казны.

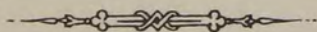

**32. Цирк. Гл. Упр. неокл. сбор. и казен. прод. пит., 15 мая 1897 г. № 99. — О порядкѣ заготовки спирта, назначаемаго къ приобрѣтенію съ торговъ.**

Изъ имѣющихся въ Главномъ Управленіи неокладныхъ сборовъ и казенной продажи питей свѣдѣній усматривается, что нѣкоторые Управляющіе акцизными сборами произвели въ началѣ 1897 г. торги на поставку всего количества спирта, опредѣленнаго къ заготовкѣ съ торговъ, для надобностей сего года, вслѣдствіе чего, въ случаѣ сокращенія потребленія вина, противъ предполагаемаго по плану казенной винной операціи, могутъ

## РАЗДѢЛЬ V.

оказаться въ нѣкоторыхъ губерніяхъ значительные излишки ректификованнаго спирта, которые могутъ непомѣститься въ цистерны, имѣющіяся при спиртоочистительныхъ заводахъ, ректификующихъ спиртъ для казны, и при казенныхъ складахъ.

Въ виду сего и принимая во вниманіе, что лица, участвующія на торгахъ на поставку спирта въ отдаленные сроки, напр., на октябрь или ноябрь, могутъ заявлять на торгахъ повышенныя цѣны только при предположеніи, что въ означенные сроки цѣны на спиртъ могутъ повыситься, и такимъ образомъ торговая цѣна на спиртъ для поставки въ отдаленные сроки можетъ въ значительной степени не соответствовать цѣнѣ на спиртъ, которая будетъ существовать на рынкѣ въ указанные сроки, Главное Управленіе считаетъ необходимымъ разъяснить Управляющимъ акцизными сборами, что при заготовкѣ съ торговъ спирта для надобностей казенной винной продажи **не слѣдуетъ сразу закупать въ началѣ года все назначенное къ приобрѣтенію съ торговъ въ данномъ году количество спирта**, но заготовку спирта съ торговъ надлежитъ производить постепенно, **нѣсколько разъ въ годъ**, по мѣрѣ дѣйствительной надобности въ спиртѣ, причемъ если-бы, по ходу потребленія вина въ губерніи, выяснилось, что заготовка полностью всего, назначеннаго къ приобрѣтенію съ торговъ въ данномъ году количества спирта является **излишнею**, Управляющіе акцизными сборами имѣютъ своевременно **доносить** о томъ Главному Управленію для дальнѣйшихъ распоряженій.

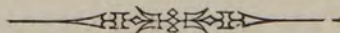

**36. Цирк. М. Ф., 23 мая 1897 г. № 107.—О допущеніи къ торгамъ на поставку спирта для надобностей казенной продажи питей исключительно владельцевъ и арендаторовъ винокуренныхъ заводовъ\*).**

На основаніи ст. 8, изданныхъ мною 26 октября 1896 г., Правилъ о торгахъ на поставку спирта для надобностей казен-

\*) См. Разд. V §§ 39, 41 и 54.

## РАЗДѢЛЪ V.

ной продажи питей\*), къ участию на торгахъ допускаются всѣ лица, имѣющія по дѣйствующимъ узаконеніямъ, право на производство винокуренія.

Изъ поступающихъ на мое утвержденіе торговыхъ производствъ на поставку спирта въ казну я усматриваю, что на торгахъ поставка спирта въ большинствѣ случаевъ остается за лицами, не имѣющими никакаго отношенія къ винокуренному производству, и которыя являются на торги въ качествѣ посредниковъ спекулянтовъ. Изъ поданныхъ-же въ Министерство Финансовъ прошеній винокуренныхъ заводчиковъ видно, что означенные посредники крайне вредно вліяютъ на винокуренное производство, особенно мелкихъ сельскохозяйственныхъ заводовъ, вынуждая владѣльцевъ такихъ заводовъ продавать посредникамъ остающійся у заводчиковъ спиртъ по крайне убыточнымъ цѣнамъ. Винокуренные заводчики при всемъ желаніи поставить въ казну спиртъ съ торговъ даже по цѣнамъ стоимости производства спирта, часто не могутъ получить поставку, такъ какъ посредники понижаютъ на торгахъ цѣны ниже стоимости мѣстнаго производства, имѣя возможность найти болѣе дешевый спиртъ въ другихъ мѣстностяхъ, и засимъ, пользуясь безвыходнымъ положеніемъ участвовавшихъ на торгахъ винокуренныхъ заводчиковъ, скупаютъ у нихъ спиртъ по цѣнамъ, значительно ниже состоявшихся на торгахъ.

Закупка спирта въ казну съ торговъ при вышеуказанныхъ условіяхъ никоимъ образомъ не можетъ быть признана нормальною и совершенно идетъ въ разрѣзъ съ стремленіями Правительства, выразившимися, между прочимъ, въ установленныхъ дѣйствующими узаконеніями о казенной продажѣ питей условіяхъ о заготовкѣ спирта для казенной винной операціи, поддерживать винокуренное производство, особенно на мелкихъ сельскохозяйственныхъ заводахъ.

---

\*) См. Разд. V стр. 126 § 26.

## РАЗДѢЛЪ V.

Поэтому и въ виду поступившихъ въ Министерство Финансовъ ходатайствъ нѣкоторыхъ экономическихъ и сельско-хозяйственныхъ обществъ, а также винокуренныхъ заводчиковъ, я нахожу необходимымъ, впредь до ближайшихъ указаній опыта, постановить, чтобы на будущее время **къ торгамъ на поставку спирта** для надобностей казенной продажи питей **допускались исключительно владѣльцы и арендаторы винокуренныхъ заводовъ или ихъ повѣренные \*)**, за исключеніемъ тѣхъ случаевъ, о которыхъ послѣдуютъ особыя распоряженія, при непремѣнномъ условіи, чтобы лица, получившія на торгахъ поставку спирта въ казну, поставляли спиртъ только своей выкурки, и лишь въ случаѣ неудачи или невыгодности таковыхъ торговъ, **назначать новые торги** безъ указаннаго ограниченія относительно лицъ, имѣющихъ право участвовать на торгахъ.

Для убѣжденія-же въ томъ, что явившіеся на торги лица состоятъ дѣйствительно владѣльцами или арендаторами винокуренныхъ заводовъ, **предлагаю** Управляющимъ акцизными сборами **требовать**, передъ производствомъ торговъ, отъ явившихся на торги лицъ **предъявленія удостовѣреній \*\*)** по прилагаемой при семъ формѣ, каковыя удостовѣренія выдаются Окружными Акцизными Управленіями по мѣсту нахождения заводовъ, и за симъ въ заключаемыхъ съ винокуренными заводчиками договорахъ по поставкѣ спирта съ торговъ, обозначать тѣ заводы, съ которыхъ будетъ доставляться спиртъ.

Объ изложенномъ поставляя Управляющихъ акцизными сборами въ извѣстность, предлагаю имъ примѣнять настоящій циркуляръ къ торгамъ, о которыхъ еще не было объявлено, **въ объявленіяхъ** о торгахъ на поставку спирта **оговаривать** о лицахъ, имѣющихъ право, на основаніи сего циркуляра, уча-

---

\*) См. Разд. V § 71

\*\*) Форму см. ниже.

## РАЗДѢЛЬ V.

ствовать въ торгахъ, и объявить содержаніе сего циркулярнаго мѣстнымъ винокурреннымъ заводчикамъ.

Форма.

### Удостовереніе такого-то Акцизнаго Управленія.

Симъ удостоверяется, что предъявитель сего NN состоитъ владѣльцемъ или арендаторомъ N винокуреннаго завода, въ с. N, губерніи N, уѣзда N, что заводъ этотъ имѣетъ право на выкурку . . . . ведеръ въ періодъ N, и что, за исключеніемъ спирта, подлежащаго поставкѣ въ казну по назначенной Министромъ Финансовъ цѣнѣ, продано заводомъ до выдачи сего удостовѣренія «столько-то» и за симъ остается до разрѣшенной выкурки «столько-то». Дня 1.... года. Подпись NN.



### 37. Изъ Высочайше утвержденнаго 29 мая 1897 г. мнѣнія Государственнаго Совѣта.\*)

Отд. III. Дѣйствіе ст. 40 Положенія о казенной продажѣ питей (прим. I къ ст. 416, прим. 4 Уст. акц. сбор. Св. Зак. т. V по прод. 1895 г.)—отмѣнить, замѣнивъ ее ст. 4 отд. III Высочайше утвержденнаго, 19 февраля 1896 г., мнѣнія Государственнаго Совѣта.



### 39. Высочайше утвержденное 13 іюня 1897 г. По- ложеніе Комитета Министровъ.—О временномъ пре- доставленіи винокурненнымъ заводчикамъ права пос- тавлять спиртъ съ торговъ для надобностей казен- ной продажи питей, безъ обезпеченія своихъ обя- зательствъ залогомъ или закладомъ \*\*).

Министръ Финансовъ, 20 мая 1897 года за № 999, входилъ въ Комитетъ Министровъ съ представленіемъ о временномъ пре-

\*) Полный текстъ Закона 29 мая 1897 г.— См. Вып. I Разд. I стр. — § 24.

\*\*\*) См. Разд. V § 55.

доставленіи винокуреннымъ заводчикамъ права поставлять спиртъ съ торговъ для надобностей казенной продажи питей безъ обезпеченія своихъ обязательствъ залогомъ или залогомъ, въ коемъ полагалъ: 1) освободить въ видѣ опыта временно **на три года**, винокуренныхъ заводчиковъ, участвующихъ въ торгахъ на поставку спирта для надобностей казенной продажи питей отъ представленія залоговъ для первоначальнаго обезпеченія при торгахъ, а равно отъ представленія залоговъ или залоговъ въ обезпеченіе своихъ обязательствъ по поставкѣ спирта въ казну съ торговъ, и 2) предоставить Министру Финансовъ право лишать, указанной въ п. 1 льготы тѣхъ винокуренныхъ заводчиковъ, которые окажутся неисправными въ исполненіи своихъ обязательствъ по поставкѣ спирта съ торговъ \*).

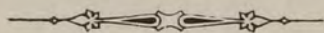

**41. Цирк. М. Ф., 30 іюня 1897 г. № 124. — О торгахъ на поставку ректификованнаго спирта въ казну\*\*).**

Въ дополненіе къ циркуляру моему, 23 мая с. г. № 107 \*), поставляю Управляющихъ акцизными сборами въ извѣстность, для руководства и исполненія, **что къ торгамъ на поставку ректификованнаго спирта** для надобностей казенной продажи питей, кромѣ владѣльцевъ и арендаторовъ винокуренныхъ заводовъ и ихъ повѣренныхъ **должны быть допускаемы владѣльцы и арендаторы спиртоочистительныхъ заводовъ**, или ихъ повѣренные, безъ ограниченія размѣровъ поставки спирта, но при непремѣнномъ условіи, чтобы лица, получившія на торгахъ поставку ректификованнаго спирта въ казну, поставляли только спиртъ, отректификованный на своихъ спиртоочистительныхъ заводахъ.

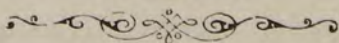

\*) См. Разд. V §§ 36 и 47.

\*\* ) » » » стр. 139 § 36.

**41<sup>a</sup>.** Цирк. Гл. Упр. неокл. сбор. и казен. прод. пит., 26 августа 1897 г. 146.—О доставленіи ежегодно, не позже октября мѣсяца, свѣдѣній, для опредѣленія цѣнъ на спиртъ, поставляемый въ казну по назначаемой Министерствомъ Финансовъ цѣнѣ, и объ участи мѣстныхъ винокуренныхъ заводчиковъ въ составленіи означенныхъ свѣдѣній.

Нѣкоторые винокуренные заводчики обратились въ Министерство Финансовъ съ ходатайствами о томъ, чтобы цѣны на спиртъ, поставляемый въ казну по назначаемой Министерствомъ Финансовъ цѣнѣ (ст. 4 отд. III Выс. утв. 19 февраля 1896 г. мнѣнія Государственнаго Совѣта) \*) опредѣлялись не ранѣе выясненія результатовъ урожая и осеннихъ цѣнъ на винокуренные припасы, напр., не ранѣе конца октября, разверстка-же спирта производилась и ранѣе указанного срока, и чтобы, въ цѣляхъ возможно лучшаго выясненія стоимости производства спирта въ предстоящемъ періодѣ винокурения, соображенія по сему предмету составлялись при участи мѣстныхъ винокуренныхъ заводчиковъ.

Въ виду сего Главное Управление предлагаетъ Управляющимъ акцизными сборами: 1) ежегодно, по выясненіи результатовъ урожая даннаго года, **не позже октября мѣсяца\*\*)** доставлять въ Отдѣлъ казенной продажи питей подробныя соображенія о цѣнахъ, которыя они полагали-бы назначить за спиртъ, поставляемый въ казну въ предстоящемъ году по разверсткѣ между мѣстными винокуренными заводами, входя при этомъ въ обсужденіе вопроса о томъ, не представляется-ли справедливымъ при назначеніи цѣнъ на разверсточный спиртъ установить разныя цѣны на разные сроки поставокъ, и 2) **приглашать** мѣстныхъ винокуренныхъ заводчиковъ, отдѣльныхъ раіоновъ губерніи

\*) См. Разд. V стр. 119 § 17.

\*\* ) » » » § 62a.



въ мѣста нахожденія Губернскихъ или Окружныхъ Акцизныхъ Управленій для совмѣстнаго выясненія всѣхъ данныхъ, касающихся стоимости производства винокурения въ предстоящемъ періодѣ на мѣстныхъ винокуренныхъ заводахъ.

47. Цирк. Гл. Упр. неокл. сбор. и казен. прод. пит., 22 сентября 1897 г. № 152.—О примѣненіи Высочайше утвержденнаго 13 іюня с. г. Положенія Комитета Министровъ къ поставкамъ спирта въ казну съ торговъ арендаторами винокуренныхъ заводовъ \*).

На основаніи Высочайше утвержденнаго, 13 іюня с. г., Положенія Комитета Министровъ\*\*), винокуренные заводчики, участвующіе въ торгахъ на поставку спирта для надобностей казенной продажи питей, освобождены, въ видѣ опыта, временно на три года, отъ представленія залоговъ для первоначальнаго обезпеченія своихъ обязательствъ по поставкѣ спирта въ казну, при торгахъ, а равно отъ представленія залоговъ или закладовъ въ обезпеченіе своихъ обязательствъ по поставкѣ спирта въ казну.

Въ виду встрѣтившагося въ одномъ Акцизномъ Управленіи сомнѣнія, подлежатъ-ли означенной льготѣ арендаторы винокуренныхъ заводовъ, участвующіе въ торгахъ на поставку спирта въ казну, поставляю Управляющихъ акцизными сборами въ извѣстность, для руководства, что Высочайше утвержденное, 13 іюня с. г., Положеніе Комитета Министровъ, о временномъ предоставленіи винокуреннымъ заводчикамъ **права поставлять спиртъ съ торговъ** для надобностей казенной продажи питей, **безъ обезпеченія своихъ обязательствъ залогомъ или закладомъ, должно быть примѣняемо** въ отношеніи **всѣхъ винокуренныхъ заводчиковъ, независимо отъ того, будутъ-ли послѣдніе собственниками или арендаторами** винокуренныхъ заводовъ.

\*) См. Разд. V стр. 139 § 36.

\*\*) » » » » 143 § 41.

» » » » 142 § 39.

**51. Высочайше, утвержденное 7 ноября 1897 г., Положеніе Комитета Министровъ.—Объ отмѣнѣ переторжки при производствѣ торговъ на поставку спирта для надобностей казенной продажи питей.**

По выслушаніи записки Министра Финансовъ, 13 октября 1896 г. № 2199, объ отмѣнѣ переторжки при производствѣ торговъ на поставку спирта для надобностей казенной продажи питей, Комитетъ Министровъ полагалъ: временно, впредь до изданія новаго законоположенія о торгахъ при казенныхъ заготовленіяхъ и хозяйственныхъ операціяхъ, разрѣшить производство торговъ на поставку спирта, приобрѣтаемаго для надобностей казенной продажи питей, назначеніемъ одного рѣшительнаго торга, **безъ переторжки.**—

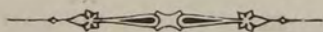

**54. Цирк. Гл. Упр. неокл. сбор. и казен. прод. пит., 24 ноября 1897 г. № 181. — О порядкѣ разсмотрѣнія довѣренностей, предъявляемыхъ для участія въ торгахъ на поставку спирта и другихъ предметовъ для надобностей казенной винной операціи.**

При производствѣ торговъ на поставку спирта и другихъ предметовъ для надобностей казенной продажи питей, участіе въ торгахъ принимаютъ какъ лица, желающія вступить въ обязательства съ казною, такъ и ихъ повѣренные, на основаніи выданныхъ имъ довѣренностей.

Принимая во вниманіе, что доказательствомъ существованія у повѣреннаго надлежащаго уполномочія отъ его довѣрителя на совершеніе повѣреннымъ того или другого дѣйствія служитъ нахожденіе у повѣреннаго подлинной на это дѣйствіе довѣренности, Главное Управленіе предлагаетъ Управляющимъ акцизными сборами наблюдать, при производствѣ торговъ, за тѣмъ, чтобы повѣренные были допускаемы къ торгу не иначе, какъ по представленіи ими въ Губернское Акцизное Управленіе **под-**

**ЛИННЫХЪ** на участіе въ торгахъ довѣренностей, которыя, по разсмотрѣніи ихъ, или приобщаются къ дѣламъ Акцизнаго Управленія, или-же по желанію повѣренныхъ, возвращаются послѣднимъ, съ тѣмъ, чтобы повѣренными были представлены копіи означенныхъ довѣренностей, причемъ на этихъ копіяхъ повѣренными должна быть дана росписка въ обратномъ полученіи подлинной довѣренности, съ указаніемъ въ роспискѣ числа, мѣсяца и года полученія довѣренности. Означенная росписка должна служить для Акцизнаго Управленія оправдательнымъ документомъ въ томъ, что въ моментъ участія въ торгахъ повѣренный дѣйствительно имѣлъ на рукахъ въ подлинникѣ ту довѣренность, копія которой осталась при дѣлахъ Акцизнаго Управленія. Вѣрность представляемой копіи довѣренности съ подлинной, если представленная копія не засвидѣтельствована нотаріальнымъ порядкомъ, можетъ быть засвидѣтельствована Акцизнымъ Управленіемъ.

Вмѣстѣ съ симъ Главное Управленіе предлагаетъ Управляющимъ акцизными сборами **въ объявленіяхъ** о торгахъ на поставку спирта и другихъ предметовъ для надобностей казенной винной операціи **оговаривать**, что повѣренные, **не представившіе** на торгахъ **подлинныхъ довѣренностей**, **не будутъ допускаемы къ участію въ торгахъ**, представленныя-же на торгахъ довѣренности, по ихъ разсмотрѣнію будутъ, по желанію предъявителей, возвращаемы обратно по представленіи копій.

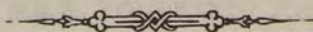

**55. Цирк. Гл. Упр. неокл. сбор. и казен. прод. пит., 29 ноября 1897 г. № 183.—О примѣненіи Высочайше утвержденнаго 13 іюня 1897 г., Положенія Комитета Министровъ, лишь къ тѣмъ винокуреннымъ заводчикамъ которые поставляютъ съ торговъ спиртъ собственной выкурки.**

Главное Управленіе неокладныхъ сборовъ и казенной продажи питей считаетъ необходимымъ, разъяснить Управляющимъ

акцизными сборами, что Высочайше утвержденное, 13 іюня с. г., Положеніе Комитета Министровъ, которымъ винокуренные заводчики, участвующіе въ торгахъ на поставку спирта, для надобностей казенной продажи питей, освобождены временно на **три года**, отъ представленія залоговъ для первоначальнаго обезпеченія при торгахъ, а равно отъ представленія залоговъ или закладовъ въ обезпеченіе своихъ обязательствъ по поставкѣ спирта въ казну съ торговъ,—**должно быть примѣняемо лишь къ тѣмъ** винокуренымъ заводчикамъ, **которые поставляютъ съ торговъ спиртъ собственной выкурки**, какъ въ сыромъ, такъ и ректификованномъ видѣ.

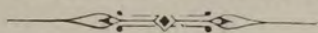

**56. Цирк. Гл. Упр. неокл. сбор. и казен. прод. пит., 13 декабря 1897 г. № 188. — О заготовкѣ спирта хозяйственнымъ способомъ.**

Въ виду неоднократно поступающихъ въ Главное Управленіе неокладныхъ сборовъ и казенной продажи питей представленій Управляющихъ акцизными сборами о разрѣшеніи покупать спиртъ для надобностей казенной продажи питей хозяйственнымъ способомъ, безъ торговъ, Главное Управленіе считаетъ необходимымъ разъяснить Управляющимъ акцизными сборами, что, на основаніи отд. V Высочайше утвержденаго, 6 іюня 1894 г., мѣнія Государственнаго Совѣта\*) и ст. 42 Положенія о казенной продаже питей\*\*), спиртъ хозяйственнымъ способомъ можетъ быть приобретаемъ **только для начала казенной винной операціи** и когда назначенные на заготовку спирта торги не состоятся, или заявленные на торгахъ **цѣны окажутся чрезмѣрно высокими**, и что поэтому закупка спирта хозяйственнымъ способомъ **въ другихъ, кромѣ вышеуказанныхъ случаяхъ, не можетъ быть допускаема.**

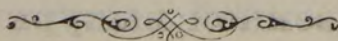

\*) См. Вып. I Разд. I § 2.

\*\*) » Разд. V стр. 113.

**58. Цирк. Гл. Упр. неокл. сбор. и казен. прод. пит.,  
19 января 1898 г. № 202.—О своевременномъ пред-  
ставленіи на утвержденіе торговъ на поставку  
спирта\*).**

Представленія Управляющихъ акцизными сборами объ утвержденіи торговъ на поставку спирта для надобностей казенной продажи питей въ нѣкоторыхъ случаяхъ поступаютъ въ Главное Управление неокладныхъ сборовъ и казенной продажи питей всего лишь за нѣсколько дней до срока первыхъ поставокъ спирта.

Въ виду того, что для разсмотрѣнія въ Главномъ Управленіи торговаго дѣлопроизводства и для представленія за симъ состоявшихся торговъ на утвержденіе Министра Финансовъ требуется нѣкоторое время, соответственное увѣдомленіе въ указанныхъ случаяхъ подлежащаго Акцизнаго Управленія о результатахъ сдѣланнаго имъ представленія объ утвержденіи торговъ можетъ послѣдовать поздно и потому своевременная поставка въ казну торговаго спирта можетъ оказаться затруднительною.

Въ предупрежденіе подобныхъ случаевъ Главное Управление считаетъ нужнымъ разъяснить Управляющимъ акцизными сборами, что торги на поставку спирта, по соображенію со сроками поставокъ онаго, должны быть назначаемы настолько **заблаговременно**, чтобы затѣмъ оставалась достаточно времени для заключенія съ поставщиками спирта договоровъ и своевременнаго ихъ выполненія. Въ случаяхъ-же когда по какимъ-либо причинамъ явилась-бы необходимость въ снѣшномъ назначеніи торговъ для поставокъ спирта на сроки, не отдаленные отъ самаго производства торга, объ утвержденіи поставокъ на ближайшіе сроки должно быть представляемо особо, немедленно послѣ производства торговъ.

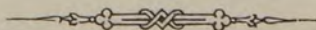

\*) См. Разд. V стр. 127 § 26 п. 12.

**60. Цирк. Гл. Упр. неокл. сбор. и казен. прод. пит., 10 марта 1898 г. № 218.—Объ освобожденіи администраціи складовъ отъ приѣмки сырого спирта на спиртоочистительныхъ заводахъ \*).**

Согласно § 66 счетоводства и отчетности по казенной продажѣ питей\*), приѣмка сырого спирта на спиртоочистительныхъ заводахъ, ректифирующихъ для надобностей казенной винной операціи, производится комиссіею изъ назначаемыхъ Управляющимъ акцизными сборами трехъ лицъ, въ числѣ коихъ можетъ быть одно лицо изъ вольнонаемныхъ служащихъ по казенной винной операціи.

Принимая во вниманіе, что участіе служащихъ въ казенныхъ складахъ въ приѣмкѣ сырого спирта на спиртоочистительныхъ заводахъ отвлекаетъ этихъ лицъ отъ исполненія ихъ прямыхъ обязанностей, а также вызываетъ значительные расходы по поѣздкѣ означенныхъ служащихъ для участія въ помянутой приѣмкѣ, по состоявшему между Министерствомъ Финансовъ и Государственнымъ Контролеромъ соглашенію, признано возможнымъ, въ измѣненіе § 66 означенныхъ правилъ, **освободить администрацію складовъ отъ участія въ приѣмкѣ сырого спирта на спиртоочистительныхъ заводахъ**, возложивъ эту приѣмку исключительно на двухъ лицъ акцизнаго надзора.



**61. Цирк. Гл. Упр. неокл. сбор. и казен. прод. пит., 16 марта 1898 № 221.—По предмету публикацій о торгахъ на поставку спирта для надобностей казенной продажи питей \*\*).**

Главное Управленіе неокладныхъ сборовъ и казенной продажи питей предлагаетъ Управляющимъ акцизными сборами по-

\*) См. Выш. V Разд. XIII.

\*\*) » » » » XII § 19.

мѣщать публикаціи о торгахъ на поставку спирта для казны, кромѣ газетъ, указанныхъ въ п. 7 утвержденныхъ Министромъ Финансовъ, 26 октября 1896 г. \*) Правиль о торгахъ на поставку спирта для надобностей казенной продажи питей, также въ одной изъ газетъ, наиболѣе распространенной въ той губерніи, откуда по преимуществу возможно ожидать предложеній на поставку спирта въ казну.



**62. Цирк. М. Ф., 18 апрѣля 1898 г. № 232. — Объ условіяхъ пріемки въ казну спирта, выкуриваемаго при помощи брагоперегоннаго аппарата системы Перье.**

Въ виду возникшихъ въ одномъ изъ Акцизныхъ Управленій недоразумѣній при пріемѣ на ректификацію для надобностей казенной винной операціи спирта, выкуриваемаго при помощи брагоперегоннаго аппарата системы Перье, поставляю Управляющихъ акцизными сборами въ извѣстность, для руководства, что при пріемкѣ въ казну спирта, выкуриваемаго при помощи аппарата системы Перье, надлежитъ принимать во вниманіе, что по условіямъ работы аппаратовъ этой системы они даютъ при одной сгонкѣ продукты весьма разнообразнаго достоинства, изъ коихъ одни приближаются по качеству къ ректифицированному спирту, другіе-же являются весьма близкими къ отбросамъ ректификаціи. Если первые могутъ быть принимаемы въ казну въ качествѣ сырого спирта, въ томъ случаѣ, когда они не удовлетворяютъ условіямъ для признанія ихъ спиртомъ ректифицированнымъ, то послѣдніе могутъ быть принимаемы въ качествѣ сырого спирта лишь въ томъ случаѣ, когда они въ общую массу сдаваемого спирта вошли въ количествѣ не свыше того, въ которомъ эти продукты получились при нормальной перегонкѣ спирта изъ браги на означенномъ брагоперегонномъ аппаратѣ системы Перье.

\*) См. Разд. V стр. 126 § 26.

**62<sup>a</sup>. Цирк. Гл. Упр. неокл. сбор. и казен. прод. пит.,  
14 іюля 1898 г. № 270.—Объ измѣненіи срока пред-  
ставленія свѣдѣній о цѣнахъ на разверсточный  
спиртъ.**

Циркуляромъ Главнаго Управленія, 22 августа 1897 года № 146\*), между прочимъ, было предложено Управляющимъ акцизными сборами, ежегодно, по выясненіи результатовъ урожая даннаго года, доставлять не позже октября мѣсяца въ Отдѣлъ казенной продажи питей подробныя соображенія о цѣнахъ, которыя они полагали-бы назначить за спиртъ, поставляемый въ казну въ предстоящемъ году по разверсткѣ между мѣстными винокуреными заводами.

Принимая во вниманіе, что при опредѣленіи цѣнъ на разверсточный спиртъ, для хозяйственныхъ соображеній винокуренныхъ заводчиковъ относительно производства винокурения въ предстоящемъ періодѣ, представляется весьма важнымъ, чтобы цѣны на означенный спиртъ были назначаемы и объявляемы ежегодно, по возможности, къ началу періода винокурения, Главное Управленіе предлагаетъ Управляющимъ акцизными сборами **свои соображенія** по указанному вопросу **доставлять**, по прилагаемой при семъ формѣ, ежегодно **не позже 15 сентября**, къ каковому времени результаты урожая даннаго года могутъ быть выяснены въ достаточной степени.

О семъ Главное Управленіе поставяетъ Управляющихъ акцизными сборами въ извѣстность, въ дополненіе къ циркуляру 22 августа 1897 г. № 146, для руководства и исполненія.

---

\*) См. Разд. V стр. 144 § 41а.

» » § 65.



о цѣнахъ, предполагаемыхъ къ назначенію за спиртъ, поставляемый въ казну по разверсткѣ въ ..... Году.

<p>Число винокуренныхъ заводовъ, съ группировкою ихъ по отдѣльнымъ районамъ, въ зависимости отъ стоимости припасовъ, придерживаясь, по возможности, административнаго дѣленія губерній на уѣзды.</p>	
<p>Нормальная, по соображенію съ данными объ урожаѣ, цѣны для каждаго района, по которымъ продаются хозяевами на мѣстѣ винокуренные припасы.</p>	
<p>Высшая и низшая цѣны на преобладающее въ каждомъ районѣ топливо, по расчету на единицу мѣры (пудъ угля, сажень дровъ).</p>	
<p>Стоимость производства одного ведра въ 40°, не считая припасовъ и не принимая во вниманіе безакцизныхъ отчисленій, т. е. считая лишь топливо, рабочую силу, управленіе, процентъ на капиталъ и проч., для преобладающаго въ данномъ районѣ типа винокуренныхъ заводовъ, участвующихъ въ разверсткѣ.</p>	
<p>Средній размѣръ безакцизныхъ отчисленій, упадающихъ на одно ведро въ 40° для преобладающаго въ данномъ районѣ типа винокуренныхъ заводовъ, участвующихъ въ разверсткѣ.</p>	
<p>Выручается на бардѣ, коп. съ ведра въ 40°.</p>	
<p>Цѣны, которыя Управляющій акцизными сборами полагаютъ-бы назначить для даннаго района на ведро въ 40°.</p>	

**65. Цирк. Гл. Упр. неокл. сбор. и казен. прод. пит., 29 іюля 1898 г. № 272. — По предмету поставки въ казну разверсточнаго спирта.**

Въ цѣляхъ предупрежденія могущихъ возникнуть на практикѣ недоразумѣній, Главное Управленіе предлагаетъ Управляющимъ акцизными сборами, при объявленіи винокуреннымъ заводчикамъ количества спирта, представляемаго имъ къ поставкѣ въ казну для надобностей казенной винной операціи по разверсткѣ, и опредѣленной за разверсточный спиртъ цѣны, **назначать опредѣленный срокъ** \*) въ теченіе котораго винокуренные заводчики имѣютъ сообщать о согласіи или не согласіи ихъ на поставку означеннаго спирта, съ тѣмъ, чтобы, по истеченіи указаннаго срока, никакія заявленія о предоставленіи поставокъ спирта въ казну по назначенной цѣнѣ не принимались.

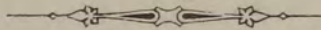

**68. Выписка изъ Положенія о казенныхъ подрядахъ и поставкахъ.**

(Св. Зак. т. X ч. I изд. 1887 г.).

**Ст. 38.** Договоры по казеннымъ подрядамъ и поставкамъ обезпечиваются: 1) залогомъ имуществъ недвижимыхъ; 2) залогомъ имуществъ движимыхъ; 3) поручительствомъ, и 4) законною неустойкою.

**39.** Желаящіе войти въ подрядъ, обязаны обезпечить обязательство свое залогомъ или залогомъ на основаніи правилъ, изъясненныхъ въ ст. ст. 44—79, наблюдая относительно сей обязанности и размѣра залога слѣдующее: 1) общимъ размѣромъ залога по всѣмъ казеннымъ заготовленіямъ, подрядамъ и поставкамъ почитается одна третья часть договоренной суммы; но при семъ соблюдается, чтобы въ подрядахъ, заключаемыхъ на нѣсколько лѣтъ съ опредѣленіемъ положительно годовой суммы, залоговъ требовались на одну треть годовой договоренной суммы; по подрядамъ-же и поставкамъ, при заключеніи коихъ не опредѣлено вовсе годовой суммы, залоговъ должны равняться одной трети договоренной суммы на все время обязательства; 2) въ частности, смотря по обстоятельствамъ, времени, мѣсту и степени надобности, предоставляется высшимъ начальствамъ, при предварительномъ составленіи кондицій на под-

\*) Мѣсячный. См. Разд. V § 69.

## РАЗДѢЛЪ V.

ряды и поставки, опредѣлять мѣру залоговъ, для первоначальнаго обезпеченія при торгахъ, и менѣ одной третьей части, но ни въ какомъ случаѣ не менѣ одной десятой, не распространяя, впрочемъ, отнюдь сего права на начальства средня и подчиненныя, которыя въ приѣмѣ залоговъ менѣ одной третьей части могутъ дѣйствовать не иначе, какъ по разрѣшеніямъ высшаго своего начальства.

40. Подрядъ или заказъ предметовъ, коихъ невыставка или невыполненіе къ сроку не влечетъ за собою никакого казеннаго убытка, допускать и безъ залоговъ, ограничиваясь одною неустойкою въ томъ размѣрѣ, какой назначенъ будетъ въ контрактѣ съ обоюднаго согласія договаривающихся сторонъ.

42. Въ составъ заключаемыхъ на подряды или поставки договоровъ вносить всегда кондицію объ освобожденіи залоговъ по мѣрѣ исполненія подрядчикомъ или поставщикомъ принятой ими на себя обязанности, на слѣдующихъ однако-же при томъ условіяхъ: 1) чтобы такое постепенное освобожденіе залоговъ допускаемо было тогда лишь, когда подрядчикъ или поставщикъ, при исполненіи договора, окажетъ уже на самомъ дѣлѣ свою исправность и, сверхъ того, ни по свойству операціи, ни по другимъ видамъ, не будетъ никакого повода къ опасенію на счетъ дальнѣйшей его благонадежности; 2) чтобы освобожденіе залоговъ, когда при заключеніи договора принято ихъ было менѣ, нежели на одну третью часть договорной суммы, началось не прежде, какъ по уравненіи массы тѣхъ залоговъ съ одною третью частью остающагося еще невыполненнымъ количества подряда или поставки, и чтобы затѣмъ, до совершеннаго окончанія всей принятой подрядчикомъ операціи, въ казнѣ, при каждомъ освобожденіи залоговъ, удерживаемо было оныхъ не менѣ упомянутаго числа, т. е. одной третьей части слѣдующаго еще къ исполненію обязательства; 3) чтобы освобожденіе залоговъ по обязательствамъ, заключеннымъ на нѣсколько лѣтъ, если притомъ залоговъ были представлены соразмѣрно годовой договорной суммѣ было начато лишь въ послѣдній по обязательству годъ, до наступленія онаго таковыя залоговъ должны служить обезпеченіемъ исправнаго исполненія договора, и 4) чтобы при освобожденіи части имѣнія не были раздробляемы заведенія.

43. Въ обезпеченіе получаемыхъ впередъ задаточныхъ суммъ, подрядчики должны представлять особые залоговъ, соразмѣрно задаточной суммѣ рубль за рубль. Сии послѣдніе залоговъ должны быть освобождаемы по мѣрѣ исполненія принятыхъ подрядчиками обязанностей и по мѣрѣ зачета задаточной суммы опредѣленными по договору частями, въ уплату за поставленные уже предметы или произведенныя работы.

## РАЗДѢЛЪ V.

**Примѣчаніе 1.** Постановленія, существующія въ видѣ изъятій на нѣкоторые особенные роды обязательствъ и вообще всѣ введенныя по разнымъ вѣдомствамъ государственнаго управленія частныя правила о залогахъ, равно какъ и постановленія о пріемѣ въ нѣкоторыхъ случаяхъ, вмѣсто залоговъ, разнаго рода ручательствъ, имѣютъ силу независимо отъ правилъ, изложенныхъ въ сей (43) и предшедшихъ (39—42 статьяхъ).

**Примѣчаніе 2.** Лицамъ, въ примѣчаніи къ статьѣ 11 означеннымъ, запрещается быть залогодателями на подряды и поставки, по мѣсту служенія ихъ совершаемые; жены сихъ чиновниковъ ни сами, ни черезъ подставныя лица не могутъ быть залогодательницами по подрядамъ, въ мѣстахъ служенія мужей ихъ совершаемымъ.

**44.** По подрядамъ и поставкамъ принимаются въ залогъ: 1) незаселенныя удобныя земли—въ половину той цѣны, противъ коей должно платить крѣпостныя пошрины, исключая губерній Сибирскихъ, Вятской, Пермской, Архангельской, Вологодской (въ уѣздахъ Яренскомъ, Устьсысольскомъ, Устюжскомъ и Тотемскомъ), Олонешкой, Астраханской, Самарской и Эриванской; свидѣтельства на незаселенныя земли въ Ветлужскомъ и Макарьевскомъ уѣздахъ Костромской губерніи выдаются не иначе, какъ по особой оцѣнкѣ (1846 янв. (19614) § 143), съ тѣмъ, чтобы она ни въ какомъ случаѣ не превышала одного рубля семидесяти пяти коп. за десятину; свидѣтельствъ-же, для представленія оныхъ въ залогъ въ половинѣ нормальной цѣны, вовсе не должно быть выдаваемо; земли Оренбургскаго казачьяго войска, поступившія въ частную потомственную собственность, могутъ быть представляемы въ залогъ по подрядамъ и поставкамъ, какъ въ предѣлахъ войска, такъ и другихъ мѣстахъ совершаемымъ; 2) каменные, крытые желѣзомъ, цинкомъ или черепицею, въ исправномъ положеніи находящіеся жилые дома и лавки въ столицахъ, въ городахъ губернскихъ и нѣкоторыхъ портовыхъ и уѣздныхъ, коимъ сіе именно дозволено или для коихъ послѣдуетъ впредь особое разрѣшеніе, по указанной, въ Книгѣ III Законовъ о Судопроизводствѣ Гражданскомъ (изд. 1876 г.), оцѣнкѣ, на основаніи правилъ, постановленныхъ въ статьѣ 48; 3) заводы и фабрики, въ полномъ дѣйствиіи находящіеся, по удостовѣренію мѣстнаго начальства въ ихъ благонадежности, но въ томъ только случаѣ, когда подрядъ или поставка составляетъ предметъ издѣлій того завода или фабрики.

**Примѣчаніе.** Узаконеніями, состоявшимися до преобразованія государственныхъ кредитныхъ установленій, было опредѣлено, что по казеннымъ подрядамъ и поставкамъ принимаются въ залогъ, по установленнымъ свидѣтельствамъ, недвижимыя населенныя имѣнія, свободныя отъ залога въ упомянутыхъ

## РАЗДѢЛЪ V.

установленіяхъ, по оцѣнкѣ, которая была опредѣлена для Заемнаго Банка, съ добавленіемъ по пятнадцать рублей за ревизскую душу.

45. Частнымъ лицамъ, построившимъ на свой счетъ зданія для тюремъ или другихъ казенныхъ помѣщеній, согласно съ нормальными чертежами, каменные, крытыя на основаніи пункта 2 статьи 44, и съ обязательствомъ, чтобы сіи зданія, во все время найма ихъ Правительствомъ, владѣльцами оныхъ были застрахованы и содержимы въ постоянной исправности, дозволяется получать свидѣтельства для представленія таковыхъ зданій въ залогъ по подрядамъ и поставкамъ на слѣдующихъ условіяхъ: а) чтобы означенныя свидѣтельства были выдаваемы не болѣе какъ на одну четвертую часть стоимости зданій по смѣтамъ, и б) чтобы въ случаѣ неисправности лица, принявшаго подъ залогъ подобнаго зданія извѣстную операцію, вѣдомство, завѣдывающее симъ зданіемъ, уплативъ сумму залогодательнаго свидѣтельства тому вѣдомству, въ распоряженіе коего долженъ поступить залогъ, и затѣмъ уже, уничтоживъ контрактъ, приняло зданіе въ свою собственность.

46. Имѣнія въ западныхъ губерніяхъ, на правѣ маіоратовъ состоящія, не могутъ быть представляемы и принимаемы въ залогъ при подрядахъ.

47. Незаселенныя земли принимаются въ залогъ и на весь подрядъ, но цѣльными дачами, безспорно отмежеванными, не въ чрезполосномъ владѣніи состоящими и непринадлежащими къ населенному имѣнію. Въ Таврической губерніи земли обмежеванныя, но на которыя не выдано еще плановъ, по истеченіи года послѣ межеванія, принимаются въ залогъ по поставкѣ топлива для войскъ, расположенныхъ въ Таврической губерніи, по свидѣтельству старшаго нотаріуса о количествѣ десятинъ и по оцѣнкѣ, производимой на основаніи особыхъ правилъ (1839 іюня 6 (12414); 1841 ноября 12 (15013), 1843 іюня 30 (16993); 1846 мая 6 (20008) ст. 1).

48. Строенія, застрахованныя надлежащимъ образомъ въ страховыхъ обществахъ и въ тѣхъ изъ губернскихъ земскихъ или городскихъ учрежденій взаимнаго страхованія, которыя признаны Министрами Внутреннихъ Дѣлъ и Финансовъ представляющими достаточное обезпеченіе для покрытія могущихъ быть пожарныхъ убытковъ, принимаются въ залогъ по узаконенной оцѣнкѣ, безъ всякаго изъ оной вычета, если только оцѣнка сія сдѣлана на основаніи правилъ, въ книгѣ III Законовъ о Судопроизводствѣ Гражданскомъ (изд. 1876 г.), изложенныхъ. Казенныя мѣста, въ коихъ приняты залогомъ застрахованныя строенія, должны немедленно, по утвержденіи подряда, увѣдомлять о такихъ строеніяхъ страховыя общества, которыя обязаны имѣть особенное за тѣми имуществами наблюденіе.

## РАЗДѢЛЪ V.

**Примѣчаніе.** Въ 1843 году, указомъ Правительствующаго Сената было опредѣлено: торговыя бани принимаются въ залогъ по подрядамъ и поставкамъ на изъясненномъ въ уставахъ Перваго и Второго Россійскихъ Страховыхъ отъ огня Обществъ основаніи.

**49.** Въ залогъ по обязательствамъ частныхъ лицъ съ казною принимаются тѣ лишь строенія, кои надлежащимъ образомъ застрахованы страховыми отъ огня обществами. Страхование сихъ залоговъ продолжается до совершеннаго оныхъ, по исполненіи обязательствъ съ казною, освобожденія. Своевременное возобновленіе застрахованія возлагается на залогодателей или контрагентовъ; но если они сего не выполняютъ, то означенное возобновленіе производится по правиламъ Устава Кредитнаго (изд. 1887 г.), мѣстами, принявшими залогомъ или обязанными имѣть наблюденіе за выполненіемъ условій, сими залогомъ обеспеченныхъ.

**50.** Потребныя на возобновленіе страхованія деньги, если оно не будетъ сдѣлано самими контрагентами, употребляются изъ суммъ, какія для сего указаны будутъ Министерствами или Главными Управленіями каждымъ по своей части. Возмѣщеніе же сей уплаченной страховому обществу суммы обращается на счетъ контрагента, у котораго она удерживается при первой выдачѣ ему отъ казны по контракту денегъ, если таковыя слѣдуютъ, а въ противномъ случаѣ пополняется изъ самыхъ залоговъ. За все-же время, въ которое деньги сіи не будутъ возвращены въ казну, взыскивается по шести процентовъ на сто.

**51.** Деньги, уплачиваемыя страховыми обществами за поврежденіе отъ пожара принятыхъ въ залогъ зданій, отсылаются для приращенія процентами въ кредитныя установленія, гдѣ и остаются до освобожденія зданій сихъ изъ залога, и при совершенномъ выполненіи обязательства выдаются залогодателю; въ противномъ-же случаѣ обращаются въ уплату падающаго на неисправнаго контрагента взысканія.

**52.** Каменныя зданія (разумѣя подъ оными лишь жилые дома и лавки) находящіяся въ исправномъ положеніи, крытыя желѣзомъ, цинкомъ, или черепицею, и застрахованныя, дозволяется принимать въ залогъ по всѣмъ вообще подрядамъ съ казною въ нижеслѣдующихъ городахъ: Арзамазѣ, Бахмутѣ, Болховѣ, Боровичахъ, Боровскѣ, Брянскѣ, Бѣлгородѣ, Бѣлевѣ, Бѣлостокѣ, Валдаѣ, Вереѣ, Виндавѣ, Вольскѣ, Вышнемъ-Волочкѣ, Вязьникахъ, Вязьмѣ, Гатчинѣ, Гжатскѣ, Гольдингенѣ, Дерптѣ, Динабургѣ, Екатеринбургѣ, Елисаветградѣ, Ельцѣ, Ефремовѣ, Ейскѣ, Зарайскѣ, Ирбитѣ, Калязинѣ, Камышинѣ, Карачевѣ, Касимовѣ, Кашинѣ, Керчь-Ейниколѣ, Козельскѣ, Козловѣ, Коломнѣ,

## РАЗДѢЛЪ V.

Кременчугъ съ посадомъ Крюковымъ, Кронштадтъ, Лебедяни, Либавъ, Ливнахъ, Липецкъ, Мѣщовскъ, Моздокъ (Терской Области), Моршанскъ, Муромъ, Мценскъ, Нахичевани, Николаевъ, Новой-Рѣжицѣ, Нѣжинѣ, Обояни, Одессѣ, Орловѣ, Оршѣ, Осташковѣ, Островѣ, Переславъ-Залѣскомъ, Перновѣ, Петергофѣ, Полоцкѣ, Порховѣ, Пятигорскѣ, Ржевѣ, Романовъ-Борисоглѣбскѣ, Ростовѣ, (Екатеринославской губ.), Ростовѣ (Ярославской губ.), Рыбинскѣ, Рыльскѣ, Саранскѣ, Севастополѣ, Серпуховѣ, Скопинѣ, Старомъ-Осколѣ, Старой-Русѣ, Стародубѣ, Сумахъ, Таганрогѣ, Торжкѣ, Торопцѣ, Угличѣ, Умани, Уральскѣ, Устюгѣ, Феодосіи, Царскомъ-Селѣ, Чистополѣ, Шадринскѣ и Шуѣ; впрочемъ Керчь-Еникольскія, Таганрогскія и Нахичеванскія строенія, могутъ быть принимаемы на будущее время въ обезпеченіе по подрядамъ и обязательствамъ не иначе, какъ по сдѣланной относительно сихъ строеній оцѣнкѣ, съ удостовѣреніемъ въ умѣренности исчисленной суммы со стороны Градоначальника или областного начальства, по принадлежности; такимъ-же образомъ дозволяется каменные зданія въ Бердянскѣ изъ жженого кирпича, пиленого или плитоваго камня, принимать въ залогъ по всѣмъ вообще подрядамъ; въ случаѣ же обращенія взысканія на оцѣнщиковъ и городское общество, поступать на основаніи установленій, содержащихся въ Книгѣ III Законовъ о Судопроизводствѣ Гражданскомъ (изд. 1876 г.).

**53.** Каменные магазины въ городахъ Одессѣ и Керчи принимаются въ залого по всѣмъ казеннымъ подрядамъ и поставкамъ, наравнѣ съ каменными домами и лавками сихъ городовъ, и на точномъ основаніи существующихъ для сихъ послѣднихъ правилъ.

**54.** Каменные зданія, на томъ-же основаніи, какъ изложено въ ст. 53, принимаются по подрядамъ собственно на мѣстныя надобности той губерніи, къ коей принадлежитъ городъ, въ нижеозначенныхъ городахъ: Аккерманѣ, Аренсбургѣ, Аксайской станицѣ, Барнаулѣ, Богородскѣ, Бронницахъ, Бѣлозерскѣ, Великихъ Лукахъ, Веневѣ, Верхнеудинскѣ, Вилькомирѣ, Вытегрѣ, Галичѣ, Евпаторіи, Екатеринодарѣ, Елабугѣ, Елатьмѣ, Енисейскѣ, Епифани, Задонскѣ, Звенигородѣ, Изюмѣ, Каширѣ, Кинешмѣ, Кириловѣ, Кирсановѣ, Калязинѣ, Краснослободскѣ, Кунгурѣ, Лаишевѣ, Мариуполѣ, Можайскѣ, Мстиславѣ (Могилевской губ.), Нерчинскѣ, Новоалександровскѣ, Новой-Ладогѣ, Новомосковскѣ, Новохоперскѣ, Новочеркасскѣ, предмѣстьѣ гор. Одессы, близъ Куяльницкаго лимана, Ораніенбаумѣ, Острогжскѣ, Павловскѣ (Воронежской губ.), Подольскѣ, Раненбургѣ, Россіенахъ, Рязскѣ, Сарапулѣ, Сергіевскомъ посадѣ, Слободскомъ, Слуцкѣ, Суздальѣ, Сызрани, Торжскѣ, Тихвинѣ, Троицко-Савскѣ, Умани, Усмани, Фатежѣ, Хотинѣ, Чебоксарахъ, Череповцѣ, Чериковѣ (Моги-

## РАЗДѢЛЪ V.

левской губ.) и Шавляхъ. Въ городахъ Семипалатинскѣ, Омскѣ, Тюмени и Петропавловскѣ принимаются частныя каменныя зданія, крытыя желѣзомъ или черепицею, или цинкомъ, въ залогъ по подрядамъ и поставкамъ на мѣстныя надобности, по Семипалатинску въ губерніи Томской, а по тремъ послѣднимъ городамъ въ губерніи Тобольской.

**Примѣчаніе.** Въ случаѣ надобности, по уважительнымъ причинамъ и по представленію мѣстнаго начальства, предоставляется Министерству Внутреннихъ Дѣлъ, о каждомъ городѣ, не вошедшемъ ни въ одинъ изъ упомянутыхъ выше разрядовъ (ст. 52 и 54), по предварительномъ сношеніи съ Министерствомъ Финансовъ, входить съ представленіемъ, куда по порядку слѣдовать будетъ, о распространеніи права представлять частныя каменныя зданія въ залогъ по подрядамъ съ казною вообще или только по надобностямъ той губерніи, въ которой городъ находится.

**59.** Въ городахъ, исчисленныхъ въ статьяхъ 52 и 54, дозволено принимать, по изложеннымъ въ статьѣ 52 правиламъ, въ залогъ по подрядамъ и поставкамъ собственно на мѣстныя надобности губерніи и такія каменныя зданія, которыя возведены на городской землѣ съ обязанностью постоянного платежа чинша, безъ исключенія поземельнаго чинша изъ оцѣночной суммы, такъ какъ оный исключается уже при составляемой зданію оцѣнкѣ.

**61.** Поставляется въ обязанность Казеннымъ Палатамъ и другимъ мѣстамъ, чтобы они, при принятіи въ залогъ по подрядамъ домовъ и лавокъ, обращали особое вниманіе на правильность сдѣланныхъ имъ оцѣнокъ; всякое упущеніе по сему предмету остается на ихъ отвѣтственности. Сверхъ того, мѣстамъ и лицамъ, наблюдающимъ за оцѣнкою имущества для представленія ихъ залогомъ въ казну, вмѣняется въ обязанность, чтобы при такой оцѣнкѣ былъ всегда принимаемъ въ соображеніе исчисленный для городского или квартирнаго сбора доходъ и чтобы отнюдь не были утверждаемы тѣ оцѣнки для залога, въ основаніе коихъ принять доходъ, исчисленный въ большемъ размѣрѣ, противъ дохода, опредѣленнаго для городского или квартирнаго сбора. Въ случаѣ же, если оцѣнка имущества для залога производится послѣ оцѣнки для городского или квартирнаго сбора спустя нѣсколько лѣтъ, въ теченіе которыхъ доходъ съ имущества могъ возвыситься, то допускается исчисленіе доходовъ съ оцѣняемаго для залога имущества и въ большемъ размѣрѣ противъ показаннаго при городской оцѣнкѣ, но съ тѣмъ, чтобы сообразно сему доходу была дополнена въ то же время, установленнымъ порядкомъ и городская оцѣнка.



## РАЗДѢЛЪ V.

62. Для представленія имущества въ залогъ, потребно установленное мѣстное свидѣтельство о принадлежности онаго лицу, отдающему въ залогъ, или его довѣрителю, и о состояннн имущества въ отношенн ко взысканнмъ и запрещеннмъ.

63. Свидѣтельства на части домовъ и другихъ строенн, для представленн онхъ въ обезпеченн по подрядамъ и поставкамъ, отнюдь не должны быть выдаваемы.

64. Суммы, остающнся свободными отъ залога по обязательствамъ съ казною изъ сдѣланной на законномъ основанн оцѣнки цѣлаго строенн, могутъ быть приняты залогами и по другимъ подрядамъ и поставкамъ, съ соблюденнмъ при семъ слѣдующихъ правилъ: 1) мѣстамъ, принявшимъ въ залогъ строенн не въ полной оцѣночной ихъ суммѣ, дозволяется, по просьбамъ подрядчиковъ и поставщиковъ, выдавать копнн со свидѣтельствъ на снн строенн, для представленн свободной части оцѣночной ихъ суммы въ обезпеченн по другимъ казеннымъ подрядамъ и поставкамъ; но такня части по копнямъ со свидѣтельствъ могутъ быть принимаемы въ залогъ только по вѣдомству того-же самаго Министерства, или Главнаго Управленн, въ которомъ строенн состоитъ уже въ залогѣ; за правильность же и законность залога должны отвѣтствовать тѣ только мѣста, которыя приняли первоначально строенн въ неполной суммѣ и выдали первую копню со свидѣтельства. 2) Копнн со свидѣтельствъ должны быть выдаваемы лишь тому лицу, отъ кого строенн въ залогъ представлено; права передовѣрять снн копнн другимъ лицамъ ему не предоставляется. 3) Мѣсто выдавшее копню со свидѣтельства, обязано сдѣлать на ней надпись, съ объясненнмъ въ оной кому копня выдана, въ какой части оцѣночной суммы по подлинному свидѣтельству принято строенн въ залогъ, въ обезпеченн какого подряда, и по вѣдомству какого именно Министерства или Главнаго Управленн и какая затѣмъ часть оцѣночной суммы, остается свободною; равно какъ и о томъ, что сню свободную часть дозволяется принять въ обезпеченн другого казеннаго подряда или поставки единственно по вѣдомству того-же Министерства или Главнаго Управленн и только отъ того лица, которому копня выдана. 4) Если по копнн со свидѣтельства принята будетъ въ обезпеченн не вся свободная оцѣночная сумма, то мѣсто, принявшее сню копню, по просьбѣ контрагента, выдаетъ ему новую копню съ такою-же надписью, какъ изложено въ пунктѣ 3, и съ означеннмъ принятой вновь въ обезпеченн части оцѣночной суммы. Такимъ образомъ поступать и далѣе, доколѣ оцѣночная сумма строенн не будетъ вполнѣ принята въ залогъ. 5) Каждое мѣсто, какъ о прнѣмъ части оцѣночной суммы въ обезпеченн по копнн со свидѣтельства, такъ и о выдачѣ отъ себя новой копнн, равно объ освобож-

## РАЗДѢЛЪ V.

деніи сей части отъ залога, обязано немедленно извѣщать тѣ мѣста, которыми залогъ уже прежде былъ принятъ. 6) Въ случаѣ неисправности контрагента по какому-либо изъ подрядовъ, обеспеченныхъ оцѣночною суммою одного и того-же строенія, продажа онаго должна быть произведена по распоряженію того мѣста, по вѣдомству коего открылась неисправность, съ тѣмъ, чтобы о семъ были извѣщаемы всѣ прочія мѣста, которыми залогъ сей принятъ въ обезпеченіе, и предварительно исполнены всѣ установленныя въ законахъ обряды публикаціи и вызовъ залогодателей или вѣрителей залога. Контрагентъ, оказавшійся неисправнымъ по какому-либо изъ подрядовъ, однимъ и тѣмъ-же строеніемъ обеспеченныхъ, не устраняется отъ выполненія прочихъ такихъ подрядовъ, если дѣйствуетъ по онымъ исправно. 7) По продажѣ строенія, изъ вырученныхъ за оное денегъ обращается, замѣнъ залога, сумма, равная той, въ какой строеніе принято обезпеченіемъ по всѣмъ вообще подрядамъ, а излишекъ отсылается въ надлежащее присутственное мѣсто для выдачи по принадлежности. 8) Если продажею строенія не будетъ выручена оцѣночная сумма онаго, и вслѣдствіе того окажется невозможнымъ замѣнить вполнѣ обезпеченіе по всѣмъ подрядамъ, по которымъ строеніе въ залогъ было принято, то вырученныя деньги обращаются исключительно на обезпеченіе тѣхъ подрядовъ, хотя бы отъ оцѣночной суммы строенія, за принятыми въ залогъ частями оной, и оставалась какая-либо часть свободною. Въ случаѣ такой недовыручки, полученныя за проданное строеніе деньги распределяются на всѣ обеспеченныя онымъ обязательства пропорціонально, т. е. соразмѣрно количеству принятой по каждой изъ нихъ въ залогъ суммы. Деньги, причитающіяся изъ вырученной за строеніе суммы на часть исправно выполняемыхъ обязательствъ, отсылаются для храненія въ кредитныя установленія и, по окончательномъ выполненіи сихъ обязательствъ, если не возникаетъ по онымъ какого-либо взысканія, обращаются, съ наросшими процентами, на пополненіе числящейся на контрагентѣ недоимки по тому обязательству, по которому оказалась неисправность, бывшая поводомъ къ продажѣ залога. 9) Если и за симъ, по окончательномъ выполненіи контрагентомъ всѣхъ обязательствъ, оцѣночною суммою одного и того-же строенія обеспеченныхъ, недоимка по неисправному подряду, соразмѣрно принятой по оному въ залогъ суммѣ, останется непополненною, то недостающее количество взыскивается, на общемъ основаніи, съ цѣновщиковъ строенія.

Примѣчаніе (по прод. 1895 г.). Выдача копій залоговыхъ свидѣтельствъ для дополнительнаго залога имѣнія въ свободной суммѣ оцѣнки онаго отмѣнена. Когда имѣніе, состоящее въ залогъ по залоговому свидѣтельству, по закону можетъ быть принято въ залогъ казеннымъ управленіемъ

## РАЗДѢЛЪ V.

въ остающейся свободною суммѣ оцѣнки, то подлежащій Старшій Нотаріусъ или замѣняющій его присутственное мѣсто выдаетъ на сіе имѣніе дополнительное залоговое свидѣтельство по правиламъ, изложеннымъ въ Положеніи о Нотаріальной Части.

65. Въ свидѣтельствѣ должны быть показаны всѣ иски, недоимки и запрещенія на имѣніи лежащіе, равно какъ качество, такъ и количество земли. Сіи показанія должны быть основаны на самыхъ вѣрныхъ и точныхъ свѣдѣніяхъ.

66. Свидѣтельства выдаются Старшимъ Нотаріусомъ съ соблюденіемъ правилъ, изложенныхъ въ Положеніи о Нотаріальной Части (изд. 1883 г., ст. 1921 — 1924).

Примѣчаніе 1. Въ тѣхъ мѣстностяхъ, гдѣ не введены Судебные Уставы или введены одни мировыя судебныя установленія, свидѣтельства выдаются изъ Соединенной Палаты той губерніи, гдѣ состоитъ представляемое въ залогъ имущество. Выдача сихъ свидѣтельствъ опредѣляется журналами Присутствія, особыхъ-же протоколовъ о томъ не составляется.

Примѣчаніе 2. Форма свидѣтельства для представленія въ залогъ по казеннымъ подрядамъ и поставкамъ недвижимаго имѣнія при семъ приложена.

### ПРИЛОЖЕНІЕ КЪ СТАТЬѢ 66 (ПРИМ. 2).

*Форма свидѣтельства для представленія въ залогъ по казеннымъ подрядамъ и поставкамъ недвижимаго имѣнія.*

Нотаріусъ N Окружнаго Суда (или N Соединенная Палата), по удостовѣреніи о недвижимомъ имѣніи просителя N, доставшемся ему или по наслѣдству послѣ N (или отъ N по купчей, духовному завѣщанію, дарственной записи, рядной и проч.), что въ собственномъ его владѣніи состоитъ въ N уѣздѣ село N или села и при ономъ (или при оныхъ) земли порознь къ каждому или (если она состоитъ въ одной окружной межѣ) совокупно находящейся, въ единственномъ или же въ чрезполосномъ владѣніи: пашеной 000 десятинъ, подъ сѣнными покосами 000 десятинъ, лѣсу строеваго или дровянаго или того и другаго вмѣстѣ 000 десятинъ, всего же столько-то десятинъ, въ томъ числѣ удобной 00 десятинъ, неудобной 00 десятинъ; что при селѣ N устроена фабрика или заводъ, также господское строеніе (здѣсь писать и прочія особыя заведенія, буде есть); что споровъ на сіе имѣніе, по какимъ либо искамъ, указаго ареста и запрещенія нѣтъ (или исковъ по NN актамъ, предъявленнымъ въ N мѣсто, состоитъ капи-

## РАЗДѢЛЪ V.

тала 000 рублей и процентовъ 00 рублей или споровъ предъявлено въ N мѣсто на такое-то количество земли такого-то качества, казенной недоимки не числится или же числится по такому-то мѣсту за N половину 000 года 000 рублей, или запрещеніе, наложенное по займу изъ такого-то установленія N года, мѣсяца и числа 000 рублей, или по требованію такого-то присутственнаго мѣста по поставкѣ N или подряду N 000 рублей, или по такому-то взысканію казенному 000 рублей, или по такому-то частному долгу 000 рублей)—даетъ въ томъ сіе свидѣтельство, удостовѣряющее въ благонадежности залога при займѣ подъ сіе имѣніе. Въ концѣ означается годъ, мѣсяцъ и число выдачи свидѣтельства, и затѣмъ слѣдуютъ подписи.

67. Установленія, коимъ предоставлена выдача свидѣтельствъ на недвижимыя имѣнія для залога по обязательствамъ съ казною, не должны выдавать, безъ согласія кредитныхъ установленій, особыхъ свидѣтельствъ на земли, принадлежащія къ имѣніямъ, заложеннымъ въ сихъ установленіяхъ со всею землею, и вообще на такія земли, которыя не составляютъ цѣльныхъ дачъ, безспорно обмежеванныхъ, не въ чрезполосномъ владѣніи находящихся и не принадлежащихъ къ населенному имѣнію.

68. Въ случаѣ подложности представленнаго въ казну залога, вмѣстѣ съ присутственными мѣстами и должностными лицами, участвовавшими въ выдачѣ фальшивыхъ свидѣтельствъ владѣльцамъ, подвергаются равномѣрно отвѣтственности какъ хозяинъ залога, такъ и представившій оный въ казну, когда они обличены будутъ въ участіи въ подлогѣ.

69. Если имущество, въ залогъ представленное, не есть собственное но ввѣренное отъ другихъ лицъ, то, сверхъ вышеозначеннаго свидѣтельства (ст. 62), надлежитъ представить подлинную отъ залогодателя довѣренность.

70. Довѣренности отъ залогодателей должны быть принимаемы въ буквальномъ ихъ смыслѣ, безъ всякихъ толкованій, т. е., буде въ которой довѣренности не сказано именно, что вѣритель залога уполномочиваетъ представителя онаго передать другому свое право предъявленія, то онаго никакимъ образомъ не допускать, въ чемъ отвѣтствуютъ своимъ имуществомъ тѣ лица, кои оное допусаютъ.

71. Во избѣжаніе споровъ по довѣренностямъ на представленіе залоговъ и въ осторожность залогодателей, поставляется общими правилами: 1) что никакой залогъ не можетъ служить казнѣ обезпеченіемъ далѣе того срока, который въ довѣренности означенъ, считая со дня написанія оной; 2) что мѣсто, коему представляется сей залогъ, обязано соображать, достаточно ли оный обезпечить подрядъ или поставку на остальное, со дня представленія довѣренности, время и въ противномъ случаѣ сіе мѣсто вправѣ не

## РАЗДѢЛЪ V.

принять залога; 3) что никакой залогъ не можетъ быть употребленъ иначе, какъ токмо на тѣ предметы, кои именно въ довѣренности означены; 4) что безсрочныя довѣренности не допускаются.

72. Залогодатели не могутъ ни подѣ какимъ предлогомъ уничтожать данныхъ ими довѣренностей на ихъ залого, коль скоро оныя уже предъявлены къ торгамъ на подряды, и по сему предъявленные довѣренности имѣютъ сохранять дѣйствіе свое до истеченія ихъ срока; равнымъ образомъ, въ случаѣ смерти вѣрителя, наслѣдники его не имѣютъ права уничтожать предъявленныхъ уже обязательствъ въ теченіе срока, въ нихъ постановленнаго.

73. Залого по предъявленнымъ свидѣтельствамъ остаются подѣ запрещеніемъ или до окончанія исполненія въ исправности договора, или до перемены ихъ другими надлежащими залогомъ, или, наконецъ, до продажи, въ случаѣ несостоятельности лица, заключившаго договоръ.

74. Въ теченіе договорнаго срока дозволяется залого, обеспечивающіе дѣйствіе договора, перемѣнять другими благонадежными, что распространяется и на заклады.

75. Въ отношеніи представленія въ залогъ не населенныхъ земель въ губерніяхъ Херсонской и Екатеринославской, сверхъ вышеизясненныхъ, наблюдаются еще слѣдующія правила: 1) земли принимаются въ залогъ по одному рублю пятидесяти копѣекъ за десятину, безъ всякаго раздробленія, пѣлыми дачами, формально обмежеванными и состоящими въ безспорномъ владѣніи, по свидѣтельствамъ Старшихъ Нотаріусовъ о принадлежности и свободности оныхъ; 2) при представленіи свидѣтельствъ Старшихъ Нотаріусовъ должны быть сверхъ того представлены межевые планы и книги на отдаваемые въ залогъ земли; 3) земли, на кои не будетъ представлено межевыхъ плановъ и книгъ, или которыя состоятъ въ какомъ-либо спорѣ, отнюдь въ залогъ не принимать; 4) если представленная къ залого по одному подряду или поставкѣ земля, считая по одному рублю пятидесяти копѣекъ за десятину, стоила болѣе, нежели сколько по суммѣ подряда къ обезпеченію онаго нужно, то излишнее число десятинъ принимать въ залогъ по другому подряду; 5) въ случаѣ неисправнаго исполненія контракта, обезпеченнаго одною частью, подвергать продажѣ всю дачу безъ раздробленія, хотя-бы контрактъ, обезпеченный другою частью, выполняемъ былъ исправно; 6) изъ суммы вырученной продажею заложенной земли, уплачивать то, что слѣдуетъ будетъ на выполненіе неисправнаго подряда или поставки, а остальные деньги удерживать въ замѣнъ проданной земли, до совершеннаго окончанія прочихъ обязательствъ, тою землею обезпеченныхъ; 7) принятые въ залогъ участки земель ни въ ка-

комъ случаѣ при продажѣ не должны быть раздробляемы; 8) удобныя земли Ставропольской губерніи, составляющія частную собственность, принимаются въ залогъ по всѣмъ казеннымъ подрядамъ и поставкамъ, какъ въ предѣлахъ губерніи, такъ и въ другихъ мѣстахъ совершаемымъ, съ соблюденіемъ установленныхъ для губерній Херсонской и Екатеринославской правилъ, съ тѣмъ лишь, чтобы сіи земли были принимаемы для залоговъ въ одинъ рубль за деятину.

77. Изъ движимаго имущества принимаются въ закладъ по казеннымъ подрядамъ и поставкамъ: 1) Наличныя деньги, которыя при поступленіи въ закладъ могутъ быть отсланы, по желанію закладчика, въ надлежащее мѣсто для храненія и приращенія процентами. 2) (по прод. 1895 г.). Билеты Государственного казначейства (до прекращенія срока ихъ обращенія), краткосрочныя обязательства Государственного Казначейства, билеты непрерывно-доходныя, билеты Коммисіи Погашенія Долговъ, билеты внутреннихъ пятипроцентныхъ съ выигрышами займовъ, государственная желѣзнодорожная рента, закладныя листы Государственного Дворянскаго Земельнаго Банка, свидѣтельства Крестьянскаго Поземельнаго Банка, облигаціи четырехъ съ половиною процентныхъ внутреннихъ консолидированныхъ желѣзно-дорожныхъ займовъ, облигаціи второго, третьяго и четвертаго четырехпроцентныхъ внутреннихъ займовъ, облигаціи четырехъ съ половиною процентныхъ займовъ, облигаціи Россійскаго трехпроцентнаго золотого займа 1891 г. и второго выпуска 1894 г., облигаціи Россійскаго трехъ съ половиною процентнаго золотого займа 1894 г., закладныя листы Земскаго Кредитнаго общества губерній Царства Польскаго и свидѣтельства государственной четырехпроцентной ренты — по правиламъ, изложеннымъ въ Уставѣ Кредитномъ (Разд. II, ст. 105 и слѣд.; Разд. III, ст.ст. 26, 53, 116, 147, 164, 170 и 213; Разд. VI ст. 46; Разд. VII, ст. 14; Разд. XII, ст. 164). 3) Четырехпроцентныя (металлическіе билеты Государственного Банка принимаются въ закладъ на томъ-же основаніи, какъ и билеты Государственного Казначейства; свидѣтельства Государственного Банка на срочныя вклады, билеты бывшихъ Государственныхъ Кредитныхъ Установленій: Заемнаго и Коммерческаго Банковъ, Опекунскихъ Совѣтовъ и Приказовъ Общественнаго Призрѣнія, а также билеты бывшаго Закавказскаго Приказа Общественнаго Призрѣнія на безсрочныя вклады—рубль за рубль по капиталу и процентамъ, заключающимся въ нихъ въ день предъявленія; билеты Донскаго Приказа Общественнаго Призрѣнія: на безсрочныя вклады,— въ полной капитальной суммѣ съ причитающимися процентами; облигаціи Финляндскаго четырехпроцентнаго займа—наравнѣ съ четырехпроцентными билетами Коммисіи Погашенія Долговъ; облигаціи пятипроцентныхъ займовъ, Вы-

## РАЗДѢЛЪ V.

сочайше разрѣшенныхъ въ 1852 и 1858 годахъ на покрытіе расходовъ по устройству Рижскаго порта—въ полной суммѣ. 4) Билеты бывшаго Закавказскаго Приказа Общественнаго Призрѣнія на срочные вклады принимаются въ закладъ только въ предѣлахъ Кавказскаго края—по особымъ правиламъ (1848 мая 10 (22255) § 38—41; 1861 іюня 29 (37187) Выс. пов., ст. 11, 12); именныя билеты Донскаго Приказа Общественнаго Призрѣнія могутъ быть принимаемы въ закладъ не иначе, какъ съ соблюденіемъ особыхъ правилъ (ср. Уст. Общ. Призр., ст. 1081, п. 1 примѣч. къ ст. 15, по прод. 1886 г.), билеты-же на срочные, вѣчные и условныя вклады въ залогъ не принимаются; четырехпроцентныя облигаціи Царства Польскаго—по девяносто за сто, кромѣ тѣхъ подрядовъ, о коихъ существуютъ особыя правила; ликвидаціонныя листы Царства Польскаго—по цѣнѣ восьмидесяти процентовъ нарицательнаго ихъ достоинства; билеты, облигаціи и закладныя листы Городскихъ Общественныхъ, Земскихъ и частныхъ банковъ, на основаніи уставовъ и установленныхъ для нихъ правилъ; акціи, облигаціи и паи разныхъ промышленныхъ обществъ, товариществъ и компаній, по особымъ правиламъ. 5) По цѣнамъ, устанавливаемымъ и публикуемымъ каждое полугодіе Министеромъ Финансовъ: золотая рента, акціи и облигаціи обществъ желѣзныхъ дорогъ, пользующихся правительственною гарантіею, и дозволенныя по Высочайше утвержденнымъ 8 марта 1861 и 14 іюня 1863 годовъ положеніямъ Комитета Министровъ къ выпуску пяти съ половиною-процентныя облигаціи Рижской городской кассы.

**Примѣчаніе 1.** Процентныя бумаги, правительственныя и частныя, неимѣющія всѣхъ принадлежащихъ къ нимъ купоновъ, по коимъ теченіе процентовъ еще не началось, не могутъ быть принимаемы въ залогомъ по казеннымъ подрядамъ и поставкамъ.

**Примѣчаніе 2.** Относительно пріема въ закладъ билетовъ, выданныхъ бывшими банками: Заемнымъ и Коммерческимъ и Сохранными Казнами, установлены были особыя правила.

**Дополненіе** (по прод. 1890 г.), п. 4. Акціи Сѣвернаго Страховаго Общества и акціи нефтепромышленнаго и торговаго общества подъ фирмою «Каспійское Товарищество» принимаются въ залогомъ по казеннымъ подрядамъ и поставкамъ по цѣнамъ, опредѣленнымъ Министерствомъ Финансовъ и публикуемымъ на каждое полугодіе, въ размѣрѣ: первая—не свыше пяти процентовъ средне сложной биржевой цѣны сихъ акцій за предшествующіе шесть мѣсяцевъ, а вторья—въ размѣрѣ пятидесяти процентовъ той-же цѣны также за предшествующіе шесть мѣсяцевъ,

**Дополненіе** (по прод. 1890 г.), п. 5. Закладныя листы Заемнаго Кредитнаго Общества Царства Польскаго принимаются въ залогъ по казен-

## РАЗДѢЛЪ V.

нымъ подрядамъ и поставкамъ, по цѣнѣ, опредѣляемой Министеромъ Финансовъ.

78. Въ обезпеченіе задатка, выдаваемого извозчикамъ при перевозкѣ ими казенныхъ тяжестей, принимаются въ закладъ лошади ихъ и повозки. По морскимъ перевозкамъ, принимаются въ закладъ застрахованные корабли и суда, а по рѣчнымъ перевозкамъ и рѣчныя суда—тамъ, гдѣ сіе существуетъ. При перевозкѣ металлическихъ тяжестей съ Уральскихъ заводовъ пароходными обществами, принимаются въ залогъ, для обезпеченія задаточныхъ денегъ и исправности перевозки, принадлежащія имъ суда и баржи, но съ тѣмъ, чтобы цѣнность представляемыхъ въ обезпеченіе судовъ, превышала требуемый размѣръ залога на пятьдесятъ копѣекъ съ рубля.

79. Закладъ морскихъ и рѣчныхъ судовъ для обезпеченія обязательствъ частныхъ лицъ съ казною, совершается представленіемъ въ то присутственное мѣсто, съ коимъ они заключили договоръ, надлежащаго свидѣтельства о принадлежности и достоинствѣ ихъ, равно какъ и о свободности отъ запрещенія.

97. Относительно вызововъ къ торгамъ по подрядамъ и поставкамъ наблюдаются слѣдующія правила: 1) Мѣсто, производящее торги, сообщаетъ объявленіе о семъ въ мѣстное Губернское Правленіе, по распоряженію коего оно печатается въ Прибавленіяхъ къ Губернскимъ Вѣдомостямъ отдѣльными листками, съ показаніемъ года и нумера вѣдомостей, къ которымъ листки принадлежатъ. 2) Листки съ объявленіемъ о торгахъ разсылаются прямо къ тѣмъ мѣстамъ и лицамъ, на которыхъ лежитъ непосредственно обязанность обнародованія оныхъ, такъ, напримѣръ, въ уѣздахъ, минуя Уѣздныя и Городскія Полицейскія Управленія, прямо къ Становымъ Приставамъ и въ Волостныя Правленія. 3) По распоряженію мѣстной полиціи, объявленія на другой, а если можно и въ самый день ихъ полученія, выставляются на видныхъ мѣстахъ, именно, въ городахъ: на дверяхъ при входѣ въ присутственныя мѣста, торговыхъ площадяхъ и проч., а въ селеніяхъ но не во всѣхъ вообще, а только въ болѣе значительныхъ, въ томъ самомъ уѣздѣ, гдѣ находится предметъ продажи и въ ближайшемъ къ тому мѣсту, на стѣнахъ Волостныхъ Правленій, на базарахъ и вообще тамъ, гдѣ стеченіе народа значительно. 4) Если сумма торга менѣе трехсотъ рублей, то объявленія обнародываются, на основаніи изложенныхъ въ пунктѣ 3 правилъ, въ томъ городѣ и уѣздѣ, гдѣ производится самый торгъ и гдѣ находится самый предметъ торга или подряда. 5) Объявленія о торгахъ на сумму свыше трехсотъ рублей обнародываются: въ губерніи, гдѣ назначены торги, порядкомъ, указаннымъ въ пунктѣ 3 сей статьи, а въ смежныхъ губерніяхъ—посредствомъ припечатанія сихъ объявленій



## РАЗДѢЛЬ V.

въ мѣстныхъ Губернскихъ Вѣдомостяхъ; если-же сумма торговъ превышаетъ семь тысячъ пятьсотъ рублей, то объявленія помѣщаются и въ вѣдомостяхъ обѣихъ столицъ. 6) Листки печатныхъ объявленій рассылаются Губернскимъ Правленіемъ въ потребномъ количествѣ экземпляровъ, смотря по тому, гдѣ, на основаніи вышеизложенныхъ правилъ, нужно сдѣлать обнародованіе.

171. Когда начальство, предположивъ произвести изустный торгъ и дѣлая вызовъ торговцамъ, вмѣстѣ съ симъ публикуетъ, что допускается и присылка запечатанныхъ объявленій, то всякій, желающій вступить въ обязательство съ казною, можетъ, вмѣсто личнаго прибытія на торгъ, прислать или подать о семъ письменное объявленіе, но объявленія сіи должны быть на точномъ основаніи изложенныхъ выше для нихъ правилъ, и притомъ подаваемы и присылаемы не позже назначеннаго для производства торга времени; почему, послѣ опредѣленнаго дня и часа, не могутъ уже быть принимаемы оныя ни отъ подающихъ лично, ни отъ присылающихъ по почтѣ.

172. Поданное или присланное по почтѣ благовременно объявленіе сохраняется запечатаннымъ въ томъ самомъ мѣстѣ, къ коему оно адресовано, и вскрытіе онаго преждевременно почитается важнымъ преступленіемъ по должности.

173. При наступленіи торга, всѣ запечатанные конверты, по оному полученные, вносятся въ комнату, гдѣ торгъ производится, и сохраняются въ семъ видѣ до окончанія переторжки.

174. Когда переторжка съ наличными торговцами будетъ окончена, то, до заключенія оной, полученные запечатанныя объявленія вскрываются въ присутствіи всѣхъ, на переторжкѣ находящихся, и читаются въ слухъ.

175. Если по разсмотрѣніи сихъ объявленій окажется, что въ котормъ-либо изъ нихъ сдѣлано выгоднѣйшее для казны предложеніе, то предпріятіе остается за лицомъ, сдѣлавшимъ такое объявленіе; но если цѣна, заключающаяся въ объявленіи, равняется цѣнѣ, объявленной торговцемъ, находящимся на лицо, хотя бы то и въ общей сложности казеннаго предпріятія, то преимущество остается на сторонѣ торговца наличнаго.

176. Симъ оканчивается производство дѣла, и по вскрытіи письменныхъ объявленій никакія уже новыя предложенія отъ находящихся на лицо о наддачѣ или уступкѣ не приемятся; объявленія-же, несоглатныя съ правилами, для сего постановленными, никакого уваженія имѣть не могутъ.

177. Всѣ сношенія съ отсутствующими торговцами и заключеніе договоровъ производятся по установленнымъ выше сего правиламъ.

**69. Цирк. Гл. Упр. неокл. сбор. и казен. прод. питей, 12 января 1899 № 330. — По предмету поставки въ казну разверсточнаго спирта.**

Въ дополненіе циркуляра 29 іюля 1898 года, № 272 \*), Главное Управление неокладныхъ сборовъ и казенной продажи питей предлагаетъ Управляющимъ акцизными сборами назначать винокуреннымъ заводчикамъ, ежегодно, по объявленіи имъ цѣны разверсточнаго спирта, **мѣсячный срокъ** для сообщенія заводчиками о согласіи своемъ или несогласіи на поставку означеннаго спирта.

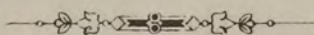

**71. Цирк. М. Ф., 12 января 1899 г. № 334. — О закупкѣ въ казну спирта хозяйственнымъ способомъ преимущественно отъ мѣстныхъ заводчиковъ.**

За силою ст. 42 Положенія о казенной продажѣ питей \*\*), если торги на поставку спирта не состоятся, или заявленные на оныхъ цѣны окажутся чрезмѣрно высокими, то Управляющимъ акцизными сборами, съ разрѣшенія Министра Финансовъ, предоставляется приобрѣтать необходимое для безостановочной продажи питей количество спирта хозяйственнымъ способомъ.

Принимая во вниманіе, что циркулярами Министра Финансовъ, 23 мая и 30 іюня 1897 года №№ 107 и 124 \*\*\*), въ видахъ обезпеченія возможности мѣстнымъ заводчикамъ сбывать въ казну выкуриваемый или очищаемый на принадлежащихъ имъ заводахъ спиртъ, къ торгамъ на поставку спирта для надобностей казенной винной операціи допускаются, кромѣ тѣхъ случаевъ, о которыхъ послѣдуютъ особыя распоряженія, исключительно владѣльцы и арендаторы винокуренныхъ и спиртоочистительныхъ заводовъ или

\*) См. Разд. V стр. 154 § 65.

\*\*) » » » » 113 § 4а.

\*\*\*) » » » » 139 и 143 §§ 36 и 41.

ихъ повѣренныя, предлагаю Управляющимъ акцизными сборами и въ случаяхъ разрѣшенія хозяйственной заготовки спирта **ВХОДИТЬ** въ переговоры о поставкѣ означеннаго спирта прежде всего съ винокуренными заводчиками или владѣльцами спиртоочистительныхъ заводовъ той губерніи, для надобностей которой заготавливается спиртъ, и лишь въ случаѣ безуспѣшности такихъ переговоровъ, или если заявленныя при этомъ цѣны оказались бы несоответственно высокими, обращаться къ заводчикамъ другихъ губерній или, наконецъ, къ другимъ лицамъ.

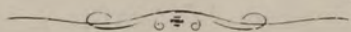

**72. Цирк. Гл. Упр. неокл. сбор. и казен. прод. пит., 26 января 1899 г. № 339. — О примѣненіи Устава о гербовомъ сборѣ къ удостовѣреніямъ Акцизныхъ Управленій о качествахъ поставляемаго въ казну спирта.**

Однимъ изъ Управляющихъ акцизными сборами возбужденъ вопросъ о примѣненіи Устава о гербовомъ сборѣ къ удостовѣреніямъ, выдаваемымъ Окружными Акцизными Управленіями, по мѣсту происхожденія спирта, въ томъ, что спиртъ этотъ выкурень изъ хлѣбныхъ припасовъ или картофеля.

Вслѣдствіе сего Главное Управленіе, по соглашенію съ Департаментомъ Гражданской Отчетности, поставяетъ въ извѣстность Управляющихъ акцизными сборами, что означенныя удостовѣренія, какъ установленныя исключительно въ цѣляхъ правительственнаго надзора, примѣнительно къ п. 1 ст. 57 Устава о гербовомъ сборѣ, по изд. 1893 г., **оплатѣ гербовымъ сборомъ не подлежатъ** \*).

\*). См. Разд. V стр. 121 § 23.

**74. Цирк. Гл. Упр. неокл. сбор. и казен. прод. пит., 30 января 1899 г. № 343. — О доставленіи свѣдѣній о количествѣ разверсточнаго спирта, на поставку коего съ мѣстными винокуренными заводчиками заключены договоры.**

Главное Управление неокладныхъ сборовъ и казенной продажи питей предлагаетъ Управляющимъ акцизными сборами ежегодно, по заключеніи ими, на поставку разверсточнаго спирта для надобностей казенной продажи питей, договоры съ мѣстными винокуренными заводчиками, изъявившими въ срокъ, указанный въ циркулярѣ, 12 января 1899 года, № 330 \*), согласіе на поставку сего спирта, доставлять въ Главное Управление, безъ препроводительной бумаги, свѣдѣнія, по прилагаемой формѣ, объ общемъ количествѣ разверсточнаго спирта, которое имѣетъ быть поставлено на основаніи означенныхъ договоровъ.

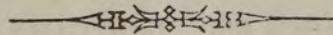

Въ Главное Управление неокладныхъ сборовъ и казенной продажи питей.

*По отдѣлу казенной продажи питей.*

**С В ъ Д ѣ Н І Я**

О поставкѣ разверсточнаго спирта для надобностей казенной винной операціи ..... губерніи въ ..... году.

Наименованіе заводовъ.	Количество спирта, предоставленное заводамъ къ поставкѣ въ казну по назначенной Министерствомъ Финансовъ цѣнѣ.	Сколько въ дѣйствительности будетъ поставлено разверсточнаго спирта, на основаніи заключенныхъ договоровъ.	Примѣчаніе.
Итого . .			

\*) См. Разд. V стр. 170§ 69.

**76. Цирк. М. Ф., 2 марта 1899 г. № 361. — О непри-  
нятіи въ казну спиртовъ содержащихъ фурфу-  
роль \*).**

Въ одномъ изъ Акцизныхъ Управленій, при поставкѣ рек-  
тифицированнаго спирта для нуждъ казенной винной операціи,  
предъявленъ былъ къ сдачѣ спиртъ, хотя и выдержавшій уста-  
новленную пробу на сѣрную кислоту, но содержавшій въ себѣ  
примѣси, давшія замѣтную фурфуроловую реакцію. Примѣси эти  
(фурфуроль и другія, близкія къ нему по характеру, вещества)  
образовались въ дубовомъ деревѣ, изъ котораго были сдѣланы  
бочки, въ коихъ былъ доставленъ спиртъ, и, вслѣдствіе плохой  
эмалировки означенныхъ бочекъ, указанные вещества перешли  
изъ дерева бочекъ въ спиртъ.

Принимая во вниманіе, что фурфуроль вещество ядовитое  
съ весьма высокимъ токсическимъ эквивалентомъ, которое могло  
бы сообщить казенному вину вредныя качества, не устранимая  
очисткою вина черезъ уголь, я признаю нужнымъ обратить вни-  
маніе Управляющихъ акцизными сборами на необходимость вни-  
мательнаго изслѣдованія всѣхъ поступающихъ для казенной вин-  
ной операціи спиртовъ и предлагаю не принимать въ казну  
спирты, содержащіе фурфуроль.

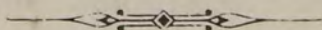

**77. Цирк. Гл. Упр. неокл. сбор. и казен. прод. пит.,  
6 марта 1899 г. № 363. — О способѣ обнаруженія  
присутствія фурфурола въ спиртахъ.**

Въ дополненіе циркуляра 2 марта 1899 г., № 361 \*), о  
неприятіи въ казну спиртовъ, содержащихъ фурфуроль, Глав-  
ное Управленіе неокладныхъ сборовъ и казенной продажи питей  
увѣдомляетъ Управляющихъ акцизными сборами, что присутствіе

\*) См. Разд. V стр. 173 § 77.

\*\* ) « » « » « § 76.

фурфурола въ спиртахъ можетъ быть обнаружено слѣдующимъ приемомъ: въ пробиркѣ, вмѣстимостью около 20 куб. сантиметровъ, отмѣриваютъ 10 куб. сантиметровъ ректификованнаго спирта, прибавляютъ 10 капель чистаго (или очищеннаго перегонкою) анилина и три капли крѣпкой соляной кислоты, затѣмъ тщательно перемѣшиваютъ жидкость стеклянною палочкою и наблюдаютъ появленіе въ періодъ времени до 20 минутъ красно-оранжеваго окрашиванія, которое и указываетъ на присутствіе фурфурола.

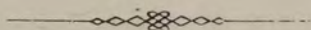

**80. Цирк. Гл. Упр. неокл. сбор. и казен. прод. пит.,  
26 марта 1899 г. № 371. — О выдачѣ задатковъ вино-  
курнымъ заводчикамъ, поставляющимъ въ казну  
разверточный спиртъ.**

Министръ Финансовъ разрѣшилъ Управляющимъ акцизными сборами выдавать лицамъ, поставляющимъ для надобностей казенной продажи питей спиртъ по назначаемымъ Министерствомъ Финансовъ цѣнамъ, **задатки въ размѣрѣ одной шестой ( $\frac{1}{6}$ ) части суммы подряда**, подъ обезпеченіе залогами, въ размѣрѣ рубль за рубль, принимаемыми по разсрочкѣ въ платежѣ акциза за вино, о чемъ Управляющіе акцизными сборами, въ случаѣ надобности, имѣютъ оговаривать въ заключаемыхъ съ винокурными заводчиками договорахъ на поставку спирта въ казну.

Объ изложенномъ Главное Управленіе поставляетъ Управляющихъ акцизными сборами въ извѣстность, для руководства, присовокупляя, что помянутыя задатки надлежитъ выдавать изъ кредита, ассигнуемаго въ распоряженіе Управляющихъ акцизными сборами по ст. 1, § 10 расходной смѣты Главнаго Управленія.

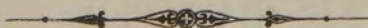

**81. Цирк. М. Ф., 8 апрѣля 1899 г. № 384.—О поставкѣ въ казну спирта въ ректификованномъ видѣ, получаемого изъ брагоперегонныхъ аппаратовъ.**

Въ видахъ полученія для надобности казенной винной операціи ректификованнаго спирта самаго высокаго качества, доступнаго къ полученію при нынѣшнемъ состояніи техники ректификаціи, въ настоящее время, при заключеніи договоровъ на ректификацію спирта для надобности казенной винной операціи, казенное управленіе ставитъ непремѣннымъ условіемъ, чтобы ректификованный спиртъ, удовлетворяя установленнымъ испытаніямъ на чистоту, цвѣтъ, запахъ и вкусъ, былъ приготовленъ изъ сырого спирта, подвергшагося до ректификаціи холодной очисткѣ черезъ уголь, и чтобы при перегонкѣ отбирался изъ навалки куба въ первый сортъ лишь опредѣленный процентъ ректификата (65%).

При примѣненіи означеннаго распоряженія встрѣтилось недоразумѣніе въ томъ, относятся ли послѣднія требованія до спирта, получаемого непосредственно въ ректификованномъ видѣ изъ брагоперегонныхъ аппаратовъ, и вообще, будетъ ли спиртъ, полученный изъ означенныхъ аппаратовъ, приниматься въ казну какъ ректификованный.

Вслѣдствіе сего считаю нужнымъ разъяснить, что при заключеніи новыхъ договоровъ на ректификацію казеннаго спирта, для большей гарантіи полученія ректификата высокаго качества, представляется необходимымъ, независимо отъ установленныхъ приемовъ испытанія сдаваемого въ казну ректификованнаго спирта на сѣрную кислоту, а также и предъявленія требованія о томъ, чтобы поставляемый спиртъ не обладалъ постороннимъ запахомъ и вкусомъ, несвойственными ректификованному спирту,—опредѣлить еще и нѣкоторыя техническія условія процесса приготовленія такого ректификата, которыя, по удостовѣренію специалистовъ, служатъ лучшимъ факторомъ полученія очищеннаго спирта

## РАЗДѢЛЬ V.

высокаго достоинства. Требованія этого послѣдняго рода не относятся къ ректификованнымъ спиртамъ, получаемымъ изъ брагоперегонныхъ аппаратовъ, по конструкціи которыхъ такое требованіе, какъ предварительная холодная очистка черезъ уголь, не можетъ быть примѣнимо. Равнымъ образомъ означеннымъ распоряженіемъ не имѣлось въ виду изъять изъ поставки въ казну для казенной винной операціи спирты, получаемые изъ брагоперегонныхъ аппаратовъ, какъ спирты ректификованные, если только они выдерживаютъ установленную пробу на чистоту и цвѣтъ, не обладаютъ посторонними, несвойственными доброкачественному ректификату, запахомъ и вкусомъ и безусловно удовлетворяютъ вообще всѣмъ тѣмъ условіямъ испытанія, которыя установлены и будутъ впредь установлены для опредѣленія допустимости поставки въ казну ректификованнаго спирта. При этомъ надлежитъ, однако, имѣть въ виду, что при выработкѣ цѣны, коими опредѣляется стоимость ректификованнаго спирта, нельзя не принять въ соображеніе, что заводчики, подчиняющіеся общимъ условіямъ ректификаціи, съ предварительною очисткою черезъ уголь, естественнымъ образомъ несутъ большіе расходы по ректификаціи, нежели заводчики, получающіе ректификованный спиртъ черезъ брагоперегонный аппаратъ, не допускающій предварительной фильтраціи черезъ уголь, **а потому цѣны собственно за ректификацію спирта на брагоперегонномъ аппаратѣ должны быть назначаемы ниже цѣны за ректификацію казеннаго спирта обыкновеннымъ способомъ съ предварительною фильтраціею сырого спирта черезъ уголь.**

О семъ поставляю Управляющихъ акцизными сборами въ извѣстность, для руководства при заключеніи предварительныхъ условій по поставкѣ въ казну спирта въ ректификованномъ видѣ съ заводовъ, на которыхъ установлены брагоперегонные аппараты, каковыя условія имѣютъ быть засимъ представляемы въ Главное Управление **на утвержденіе.**



**87. Цирк. Гл. Упр. неокл. сбор. и казен. прод. пит.,  
25 іюня 1899 г. № 413.—О приѣмѣ въ казну въ слу-  
чаѣ надобности разверсточнаго спирта до начала  
операціоннаго года.**

Изъ имѣющихся въ Главномъ Управленіи неокладныхъ сборовъ и казенной продажи питей свѣдѣній усматривается, что въ нѣкоторыхъ губерніяхъ съ казенною продажею питей определенное къ заготовкѣ, для надобностей казенной винной операціи текущаго года, количество спирта будетъ недостаточно.

Принимая во вниманіе, что заготовка недостающаго для операціоннаго года количества спирта съ торговъ или хозяйственнымъ способомъ, при такихъ условіяхъ спиртовой торговли, которыя имѣютъ мѣсто въ нынѣшнемъ году, едва ли можетъ быть сдѣлана по умѣреннымъ цѣнамъ, Главное Управленіе неокладныхъ сборовъ и казенной продажи питей считаетъ нужнымъ разъяснить Управляющимъ акцизными сборами что, въ случаѣ дѣйствительной надобности въ спиртѣ, сверхъ определенного къ заготовкѣ количества его, **приѣмъ разверсточнаго спирта**, предоставленнаго винокуреннымъ заводчикамъ къ поставкѣ въ казну для надобностей слѣдующаго года, **можетъ быть начатъ съ ноября операціоннаго года**; такъ, на примѣръ, въ ноябрѣ нынѣшняго года можетъ быть начатъ приѣмъ разверсточнаго спирта, назначеннаго къ поставкѣ для винной операціи 1900 года, каковой спиртъ, будучи отректификованъ и даже обращенъ въ вино, можетъ быть отнесенъ къ переходящему запасу на 1-е января слѣдующаго года.

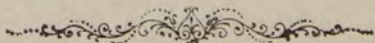



---

**Л И Н І Я   О Т Р Ъ З А .**

Для приклейки правительственныхъ распоряженій 1899 и послѣдующихъ годовъ.



---

**Л И Н І Я   О Т Р Ъ З А .**

Для приклейки правительственныхъ распоряженій 1899 и послѣдующихъ годовъ.

A B E T O H I H H H

**Л И Н І Я   О Т Р Ъ З А .**

Для приклейки правительственныхъ распоряженій 1899 и послѣдующихъ годовъ.





**Л И Н І Я О Т Р Ъ З А .**

Для приклейки правительственныхъ распоряженій 1899 и послѣдующихъ годовъ.



## РАЗДѢЛЪ VI.

*Законоположенія и правительственныя распоряженія, касающіяся: перевозокъ спирта, вина и бодочныхъ издѣлій: а) приобретаемыхъ для надобностей казенной винной операціи, б) провозимыхъ транзитомъ черезъ губерніи съ казенною винною продажею и в) вывозимыхъ изъ района казенной продажи питей въ другія мѣстности Имперіи и за границу.*



# О Г Л А В Л Е Н І Е

## РАЗДѢЛА VI.

№ по порядку.	Годъ.	Мѣсяць и число.	№№ распоряженій.	СОДЕРЖАНІЕ РАСПОРЯЖЕНІЙ.	Страница.
<b>A.</b>	1870	августа	5	— Извлеченіе изъ Инструкціи о пріемѣ и освобожденіи залоговъ по разсрочкѣ акциза за вино и о надзорѣ за виномъ въ пути. Ст. ст. 49—58 . . . . .	185
<b>B.</b>	1876	мая	12	— Правила о порядкѣ заготовленія, выдачи и провѣрки провозныхъ свидѣтельствъ на провозъ вина . . . . .	189
<b>3</b>	1893	декабря	22	— Правила для перевозки безъ залоговъ спирта предназначеннаго для очистки и отправляемаго: а) изъ винокуреннаго завода на спиртоочистительный и б) изъ винокуреннаго завода въ очистное отдѣленіе другого винокуреннаго завода, когда оба завода принадлежатъ одному и тому-же лицу.	192
<b>4<sub>a</sub></b>	1894	іюня	6	— Изъ Положенія о казенной продажѣ питей . . . . . Ст. ст. 4—7 . . . . .	197
<b>10</b>	»	ноября	12	— Правила о транзитномъ провозѣ спирта, вина и водочныхъ издѣлій черезъ районъ казенной продажи питей и вывоза не сданныхъ въ казну сихъ питей изъ означеннаго района . . . . .	198
<b>12</b>	1895	мая	16 2458	Цирк. М. Ф. — О перевозкѣ спирта, пріобрѣтаемаго казною для надобностей казенной продажи питей безъ обезпеченія акциза залогоми . . . . .	206

17	1896	февраля	19	—	Мнѣніе Государственнаго Совеѣта. . . . .	206
					Отд. VIII. . . . .	206
18 <sup>a</sup>	»	мая	6	—	Тоже.—Ст. ст. 4 и 5 . . . . .	207
19	»	»	10	—	Положеніе Комитета Министровъ.—Объ освобожденіи винокуренныхъ заводчиковъ отъ представленія залоговъ и выборки патентовъ при перевозкѣ и очисткѣ спирта собственной выкурки на принадлежащихъ имъ-же винокуренныхъ и спиртоочистительныхъ заводахъ . . . . .	208
					Пунктъ а. . . . .	208
20	»	»	23	2517	Цирк. за М. Ф. Товарища М.—Объ обезпеченіи залогоми, поставляемаго въ казну съ торговъ спирта въ пути его слѣдованія . . . . .	208
21	»	»	27	2518	Тоже. — Объ измѣненіи п. п. 4 и 17 Правилъ 12 ноября 1894 г. о транзитномъ провозѣ спирта, вина и водочныхъ издѣлій черезъ раіонъ казенной продажи питей и о вывозѣ не сданныхъ въ казну сихъ питей изъ означеннаго раіона. . . . .	209
22	»	іюня	28	—	Положеніе Комитета Министровъ.—О продленіи срока дѣйствія Правилъ объ отчисленіи процентовъ спирта на путевую трату за вывозимый спиртъ по предѣльному сроку нахождения онаго въ пути. . . . .	210
28	1897	марта	31	85	Цирк. М. Ф.—О порядкѣ перечисленія акциза за спиртъ, перевозимый для надобностей казенной продажи питей. . . . .	211
35	»	мая	19	103	Тоже.—О порядкѣ перевозки и очистки спирта на условіяхъ установленныхъ закономъ 10 мая 1896 г. . . . .	213
37	»	»	29	—	Мнѣніе Государственнаго Совеѣта. . . . .	214
					Отд. VIII. . . . .	214

- 42 1897 іюля 2 125 Цирк. Гл. Упр. неокл. сбор. и казен. прод. пит.—Объ освожденіи Управляющихъ акцизными сборами отъ представленія въ Главное Управленіе неокладныхъ сборовъ и казенной продажи питей донесеній о выдачѣ разрѣшеній на перевозку, поставляемаго въ казну спирта безъ обезпеченія залогами . . . . . 214
- 45 » сент. 14/16 16180 Цирк. Департ. жел. дор.—По вопросу о формальностяхъ подлежащихъ соблюденію при перевозкѣ спирта, вина и водочныхъ издѣлій изъ мѣстностей не входящихъ въ раіонъ казенной продажи питей въ губерніяхъ на которыя означенная продажа распространена уже въ настоящее время или будетъ распространена впоследствии. . . . . 215
- 46 » сентября 18 104 Цирк. Командира Отдѣльнаго Корпуса Пограничной стражи.—О не воспрепятствованіи слѣдованію въ ночное время казенныхъ транспортовъ вина и спирта въ мѣстностяхъ, гдѣ введена казенная продажа питей . . . . . 217
- 48 » октября 28 166 Цирк. Гл. Упр. неокл. сбор. и казен. прод. пит.—О предоставленіи Управляющимъ акцизными сборами выдавать разрѣшенія на перевозку поставляемаго въ казну спирта безъ обезпеченія акциза въ пути залогами количествомъ менѣе 40.000<sup>р</sup> . . . . . 218
- 49 » » 29 168 Тоже.—О примѣненіи Устава о гербовомъ сборѣ къ заявленіямъ винопромышленниковъ о транзитномъ провозѣ вина, спирта и водочныхъ издѣлій черезъ раіонъ казенной продажи питей. 219

<b>57</b>	1897	декабря	29	193	Цирк. М. Ф.—Объ отмѣнѣ нѣ- которыхъ установленныхъ требо- ваній при транзитномъ провозѣ питей черезъ раіонъ казенной продажи питей . . . . .	220
<b>63</b>	1898	іюня	18	258	Тоже. — О выдачѣ про- возныхъ свидѣтельствъ на от- правку транспортовъ питей изъ однихъ ренсковыхъ погребовъ въ другіе . . . . .	221
<b>64<sub>a</sub></b>	»	августа	4		Цирк. Департамента желѣз- ныхъ дорогъ № 13748 . . . . .	222
<b>66</b>	»	»	31	286	Цирк. Гл. Упр. неокл. сбор. и казен. прод. пит.—О примѣненіи гербоваго Устава къ свидѣтель- ствамъ на провозъ спирта изъ заводовъ въ казенные склады. .	223
<b>73</b>	1899	января	26	340	Тоже.—О примѣненіи Устава о гербовомъ сборѣ къ свидѣтель- ствамъ на провозъ спирта изъ винокуренныхъ заводовъ на рек- тификацію для надобностей ка- зенной продажи питей . . . . .	224
<b>79<sub>a</sub></b>	»	марта	22	370	Тоже. — О примѣненіи Поло- женія о Государственномъ про- мысловомъ налогѣ къ виноку- реннымъ заводчикамъ, постав- ляющимъ спиртъ собственной выкурки для надобностей казен- ной продажи питей . . . . .	224

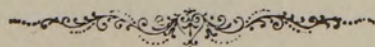



## РАЗДѢЛЪ VI.

**А.** Извлеченіе изъ Инструкціи Министерства Финансовъ 5 августа 1870 г.—О приѣмѣ и освобожденіи залоговъ по разсрочкамъ акциза за вино и о надзорѣ за виномъ въ пути.

*Гл. V. О выпускѣ изъ заводскихъ подваловъ и складовъ вина съ разсрочкою акциза и о надзорѣ за провозомъ вина вообще.*

Ст. 49. По предъявленіи на заводѣ или складѣ разрѣшенія на выпускъ вина съ разсрочкою акциза, разрѣшеніе это оставляется на заводѣ или въ складѣ документомъ при контрольныхъ книгахъ; вино-же выпускается съ завода или изъ склада и перевозится по правиламъ, ниже сего установленнымъ.

*а) О винѣ съ разсрочкою акциза, обезпеченною залогами въ половинномъ размѣрѣ.*

50\*). При отпускѣ съ завода или изъ склада вина, акцизъ за которое обезпеченъ залоговыми квитанціями въ половинномъ размѣрѣ, втулки бочекъ, въ которыхъ должно перевозиться вино и краны, если таковые имѣются, опечатываются печатью надсмотрщика, а гдѣ его нѣтъ — печатью завода или склада. Затѣмъ транспортъ снабжается: 1) провознымъ свидѣтельствомъ, выданнымъ отъ завода или склада, на основаніи 297 ст. Уст. пит. сбор. въ Имперіи и 271 ст. Уст. по сему предмету въ Царствѣ Польскомъ (ст. 452 Уст. акц. сбор. изд. 1893 г.) по прилагаемой при семъ формѣ (форма № 4\*\*), за подписью заводчика, арендатора завода, складчика или ихъ повѣренныхъ и казеннаго надсмотрщика, гдѣ онъ имѣется, на оборотѣ провознаго свидѣтельства, равно какъ и на оборотѣ дубликата (талона), остающагося въ книгѣ завода

---

\*) Постановленія ст. 50 сей Инструкціи измѣнены и дополнены приведенными ниже Дополнительными Правилами 12 мая 1876 г. о порядкѣ заготовленія, выдачи и провѣрки провозныхъ свидѣтельствъ на провозъ вина.

\*\*) Форма эта замѣнена новою формою, приложенною къ приведеннымъ ниже «Дополнительнымъ къ Инструкціи 5 августа 1870 г. Правиламъ 12 мая 1876 года». См. Разд. VI стр. 189 § Б.

## РАЗДѢЛЪ VI.

или склада, должна быть помѣшена точная нумерація бочкамъ въ транспортѣ съ показаніемъ ихъ номеровъ, нарѣзокъ о емкости и крѣпости вина, а также долженъ быть приложенъ снимокъ съ печати, наложенной на втулки бочекъ, и 2) маршрутомъ, утвержденнымъ подписью надсмотрщика, а гдѣ его нѣтъ, подписью владѣльца завода, арендатора, складчика или ихъ повѣренныхъ, съ показаніемъ въ этомъ маршрутѣ тѣхъ городовъ, черезъ которые транспортъ долженъ слѣдовать до мѣста назначенія.

Примѣчаніе. Опечатаніе втулокъ бочекъ и приложеніе снимка печати къ провозному свидѣтельству не обязательно, когда транспортъ съ виномъ перевозится изъ склада въ складъ, въ одномъ и томъ-же городѣ или селеніи.

51\*). При слѣдованіи транспорта съ виномъ по маршруту, провозитель обязанъ предъявлять выданные на транспортъ документы Окружнымъ Акцизнымъ Управленіямъ, мѣстопробываніе которыхъ находится на пути слѣдованія транспорта, для установленной ниже сего повѣрки правильности провоза и для отмѣтки на провозномъ свидѣтельствѣ, что оно было явлено. Независимо отъ сего, всякое должностное лицо Акцизнаго Управленія, при встрѣчѣ транспорта въ пути, имѣетъ право потребовать упомянутые документы для той-же повѣрки.

52. Повѣрка эта заключается: 1) въ разсмотрѣніи, слѣдуетъ-ли транспортъ по назначенному маршруту и были-ли документы предъявлены Окружнымъ Управленіямъ, находящимся на пройденномъ транспортомъ пути; 2) въ осмотрѣ печатей на втулкахъ бочекъ и въ сличеніи ихъ со снимкомъ, находящимся на провозномъ свидѣтельствѣ и 3) въ сличеніи числа бочекъ и ихъ нарѣзокъ съ нумераціею, показанною въ провозномъ свидѣтельствѣ.

53. Если при разсмотрѣніи документовъ окажется, что транспортъ слѣдуетъ не по означенному въ маршрутѣ тракту, или что провозное свидѣтельство не явлено въ предшествующемъ, по маршруту, мѣстѣ пребыванія окружнаго надзирателя, или печати на втулкахъ повреждены или не сходны съ печатью, имѣющей на провозномъ свидѣтельствѣ и т. п., то лицо, повѣряющее транспортъ, производитъ дознаніе объ этомъ, и, если по дознанію не будетъ повода предполагать какое-либо злоупотребленіе или недостатокъ вина, акцизъ за которое не покрывается квитанціями Казначейства, направляетъ транспортъ на означенный въ маршрутѣ трактъ, или-же, въ случаѣ надобности, на другой трактъ къ мѣсту назначенія, налагаетъ на втулки бочекъ свои печати, а снимокъ съ нея на провозное свидѣтельство и т. д. и о результатахъ дознанія и о послѣдовавшихъ затѣмъ своихъ дѣйствіяхъ дѣлаетъ надпись на провоз-

\*) Измѣнена. См. Разд. VI §§ 10, 21 и 57.

## РАЗДѢЛЪ VI.

номъ свидѣтельствѣ. Если-же по дознанію явится сомнѣніе, не происходятъ ли замѣченныя неисправности въ транспортѣ отъ злоупотребленій или тайной распродажи вина, безъ взноса за оное акциза, то лицо, повѣряющее транспортъ, приступаетъ къ подробной повѣркѣ всего вина, въ транспортѣ заключающагося.

54. Если при такой повѣркѣ окажется недостатокъ вина, акцизъ за которое не покрывается квитанціею Казначейства, то транспортъ задерживается и, при неуплатѣ причитающагося за неоказавшееся вино акциза, передается въ вѣдѣніе мѣстной полиціи, съ составленіемъ объ этомъ акта для взысканія акциза посредствомъ публичной продажи соотвѣтственнаго количества вина, причемъ лицо, повѣрявшее транспортъ, сообщаетъ объ этомъ окружному надзирателю, въ округѣ котораго транспортъ задержанъ, и который обязанъ затѣмъ наблюсти за уплатою акциза и увѣдомить кого слѣдуетъ, для зависящаго распоряженія, о наложеніи на виновныхъ взысканія, если будутъ обнаружены нарушенія постановленій о питейномъ сборѣ, влекущія за собою таковыя взысканія. По уплатѣ-же акциза и по надлежащемъ исполненіи требованій закона, провозитель отпускается въ дальнѣйшее слѣдованіе къ мѣсту назначенія, съ отмѣткою обо всемъ этомъ, согласно сказанному въ предыдущемъ пунктѣ, на провозномъ свидѣтельствѣ.

55. Если въ провозимомъ винѣ окажется недостатокъ, происшедшій, по дознанію мѣстнаго должностнаго лица Акцизнаго Управленія, или на основаніи представленнаго провозителемъ вина удостовѣренія другаго акцизнаго чиновника или полиціи, отъ гибели вина по непредвидѣннымъ и случайнымъ обстоятельствамъ, какъ-то: отъ разбитія бочекъ, выпаданія втулокъ изъ бочекъ и т. п., акцизъ-же за утраченное такимъ образомъ вино и за оставшееся въ транспортѣ вполнѣ обезпечивается залогами и стоимостью наличнаго въ транспортѣ вина, то не требуется отъ провозителя за погибшее вино немедленной уплаты акциза. Въ сихъ случаяхъ должностное лицо Акцизнаго Управленія, повѣряющее транспортъ, дѣлаетъ только на провозномъ свидѣтельствѣ отмѣтку о количествѣ погибшаго вина и спирта, а взысканіе за оное акциза производится при поступленіи транспорта въ складъ, о чемъ немедленно сообщается тому акцизному надзирателю, въ вѣдѣніи котораго слѣдуетъ транспортъ.

*б) О винѣ съ разсрочкою акциза, обезпеченною залогами въ полномъ размѣрѣ.*

56. Если акцизъ за выпускаемое вино обезпеченъ залоговыми квитанціями въ полномъ размѣрѣ, т. е. рубль за рубль, то транспортъ съ этимъ ви-

## РАЗДѢЛЪ VI.

номъ, при выпускѣ изъ завода или склала, снабжается: 1) провознымъ свидѣтельствомъ, указаннымъ въ § 50 сей Инструкціи, съ опечатаніемъ втулокъ и крановъ бочекъ, и 2) особымъ свидѣтельствомъ за подписью и печатью окружнаго надзирателя, разрѣшившаго отпускъ вина, въ томъ, что акцизъ за вино обезпеченъ залоговыми квитанціями въ размѣрѣ рубль за рубль; это свидѣтельство должно сохраняться въ числѣ прочихъ документовъ, въ складѣ, въ который вино поступитъ.

57. Если вино, на которое выдано окружнымъ надзирателемъ свидѣтельство о томъ, что оно обезпечено залоговыми квитанціями рубль за рубль, будетъ отправлено, но недостатку извозчиковъ или по другимъ какимъ-либо причинамъ, не въ одномъ, а въ нѣсколькихъ транспортахъ, то въ устраненіе затрудненій, могущихъ произойти отъ отдаленности мѣста пребыванія Окружнаго Управленія, дозволяется выдавать для приложенія къ транспортамъ, копіи съ означеннаго свидѣтельства за подписью и печатью участкаго помощника надзирателя съ тѣмъ, чтобы на этихъ копіяхъ было обозначено, что въ число показаннаго въ такомъ-то свидѣтельствѣ такого-то количества вина, обезпеченнаго полнымъ рубль за рубль, залогомъ, тогда-то и туда-то отправлено съ такого-то завода или склала столько-то.

58. Наблюденіе въ пути за транспортами вина, акцизъ за которое обезпеченъ залогомъ въ размѣрѣ рубль за рубль, ограничивается лишь тѣмъ, что лица акцизнаго надзора, при встрѣчѣ транспорта, требуютъ предьявленія документовъ на оный и повѣряютъ число бочекъ и нарѣзки на нихъ съ провознымъ свидѣтельствомъ и осматриваютъ цѣлость печатей на бочкахъ для удостовѣренія, не везется-ли вино въ большемъ количествѣ противу даннаго разрѣшенія. Подробная-же повѣрка такихъ транспортовъ дѣлается только при возникшемъ подозрѣніи о злоупотребленіи. Если-бы при таковой повѣркѣ оказалось, что вино везется въ большемъ количествѣ противу разрѣшеннаго, то излишекъ вина задерживается и передается съ составленіемъ объ этомъ акта, въ вѣдѣніе мѣстной полиціи, впредь до уплаты за него акциза или взысканія онаго чрезъ продажу вина, каковой акцизъ зачитывается за тотъ заводъ или складъ, изъ коего вино отправлено. О задержаніи вина и о произведенномъ по сему предмету дознаніи сообщается, согласно сказанному въ § 54 Инструкціи, тому окружному надзирателю, въ округѣ котораго транспортъ задержанъ, и обо всемъ этомъ дѣлается надлежащая надпись на провозномъ свидѣтельствѣ.

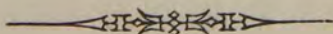

**В. Дополнительные къ Инструкціи 5 августа 1870 г. Правила о порядкѣ заготовленія, выдачи и провѣрки свидѣтельствъ на провозъ вина.**

*Утверждены Министромъ Финансовъ 12 мая 1876 г.*

1. Свидѣтельства на провозъ вина винокуренными заводчиками и складчиками вина и спирта заготавливаются въ губернскихъ или частныхъ типографіяхъ, согласно прилагаемой при семъ формѣ \*).

2. Означенныя свидѣтельства состоятъ изъ трехъ частей: собственно провознаго свидѣтельства, дубликата онаго и талона.

3. Винокуренные заводчики и содержатели складовъ вина представляютъ бланки означенныхъ свидѣтельствъ, сброшюрованные въ тетради по 50 листовъ въ каждой, въ Окружное Акцизное Управление, гдѣ на каждомъ свидѣтельствѣ налагается штемпель, съ обозначеніемъ названія Окружнаго Акцизнаго Управленія и года, такимъ образомъ, чтобы одна часть штемполя была на самомъ провозномъ свидѣтельствѣ, а другая—на дубликатѣ. Сверхъ того, Окружнымъ Управленіемъ выставляется на каждомъ свидѣтельствѣ послѣдовательный номеръ, при чемъ въ особой книгѣ отмѣчается, кому и за какими №№ выданы свидѣтельства. Нумерація сихъ свидѣтельствъ ведется по каждому Округу отдѣльно въ теченіе года, считая съ 1 января одного года по 1 января другого года.

4. При отпускѣ вина и спирта изъ заводскихъ подваловъ и оптовыхъ складовъ вписываются во всѣ три части свидѣтельства требуемыя закономъ свѣдѣнія, при чемъ, какъ въ самомъ провозномъ свидѣтельствѣ, такъ и въ дубликатѣ онаго количество отпущеннаго вина или спирта обозначается непременно прописью и цифрами. Затѣмъ свидѣтельство, подписанное заводчикомъ или арендаторомъ завода или складчикомъ или ихъ повѣренными, отрѣзывается и выдается покупателю, а дубликатъ остается неотрѣзаннымъ при талонѣ.

5. Въ случаѣ какихъ-либо ошибокъ или описокъ при написаніи провознаго свидѣтельства, исправленіе оныхъ не допускается, а взамѣнъ испорченнаго вырѣзывается слѣдующее за нимъ свидѣтельство; испорченное - же должно быть оставлено невырѣзаннымъ въ книгѣ и перечеркнуто.

6. Всякое должностное лицо Акцизнаго Управленія, въ томъ числѣ и надсмотрщики, при посѣщеніи подвала завода или склада, сличаетъ дубликатъ съ талономъ и съ расходными статьями въ подвальной книгѣ и при сходствѣ оныхъ удостовѣряетъ сіе своею подписью на дубликатѣ и на талонѣ, обозначая и время, когда произведена повѣрка, затѣмъ отрѣзаетъ дубликатъ отъ талона, и если отпускъ вина произведенъ въ ту-же мѣстность, то свѣряетъ дубликатъ съ провознымъ свидѣтельствомъ въ томъ заводѣ или складѣ, а въ губерніяхъ, поименованныхъ въ ст. 298 Уст. пит. (ст. 453 Уст. акц. сбор., изд. 1893 г.) и Царства Польскаго, также и въ мѣстахъ раздробительной продажи крѣпкихъ напитковъ, куда вино поступило. Если вино отправлено въ мѣстность, находящуюся въ завѣдываніи другого должностнаго лица, то дубликатъ препровождается къ мѣстному Окружному акцизному надзирателю, который дѣлаетъ распоряженіе о повѣркѣ онаго съ свидѣтельствомъ или пересылаетъ дубликатахъ къ надзирателю того округа, куда вино отправлено.

\*) См. стр. 190 и 191.

РАЗДѢЛЪ VI.

Форма провознаго свидѣтельства.  
Лицевая сторона.

ТАЛОНЪ. № 27 марта 1876 г. II округа Саратовскаго Акцизнаго Управленія. Отпущено вина и спирта: Окуда: изъ Урлейскаго № винокуреннаго завода. Кому: купцу Самсонову. Куда: въ оп- товый складъ въ г. Рыбинскъ, Ярославской губерніи. Сколько гра- дусовъ: пять- десять шесть тысячь граду- совъ (56000). Помощ. над- зирателя или надсмотр. 1877 г.
---

ДУБЛИКАТЪ ПРОВОЗНАГО СВИДѢТЕЛЬСТВА.

№ «Саратовское»  
27 марта 1876 г. ДУБЛИКАТЪ СВИДѢТЕЛЬСТВА. Акцизное Управлен.  
На провозъ вина изъ: Урлейскаго винокуреннаго завода помѣщика №  
или оптоваго склада купца №  
находящагося, при дер. Чернышевкѣ II округа Саратовской губ. въ г. Петровскѣ

Кому и куда отпущено.	Общее количество гра- дусовъ отпущеннаго спирта и уплаченъ или разсроченъ акцизъ.	Маршрутъ пути, коимъ вино будетъ слѣдовать.	Имя и фамилія лица, сопровождающаго транспортъ въ 21 верст- ной полосѣ отъ ино- странной границы.
--------------------------	--	--	---

ДУБЛИКАТЪ.

Купцу № въ оптовый складъ, или водочный за- водъ, или пи- тейное заве- деніе въ г. Рыбинскъ, Ярославской губерніи.	Пятьдесятъ шесть ты- сячь градусовъ (56000), акцизъ уплаченъ или разсроченъ съ обеспе- ченіемъ залогами, по разрѣшенію Окр. надзи- рателя отъ 26 марта 1876 г. № 350.	Черезъ г. Пензу по рѣ- камъ Сурѣ и Волгѣ.
---	--	--

Винокуренный заводчикъ, арендаторъ завода, складчикъ или ихъ повѣренный.  
Съ талономъ свѣрять 1 апрѣля 1876 г. пом. надз. №  
или надсмотр. №

ПРОВОЗНОЕ СВИДѢТЕЛЬСТВО.

№ «Саратовское»  
27 марта 1876 г. СВИДѢТЕЛЬСТВО. Акцизное Управлен.  
На провозъ вина изъ Урлейскаго винокуреннаго завода помѣщика №  
или оптоваго склада купца №  
находящагося, при дер. Чернышевкѣ II округа Саратовской губ. въ г. Петровскѣ

Кому и куда отпущено.	Общее количество гра- дусовъ отпущеннаго спирта и уплаченъ или разсроченъ акцизъ.	Маршрутъ пути, коимъ вино будетъ слѣдовать.	Имя и фамилія лица, сопровождающаго транспортъ въ 21 верст- ной полосѣ отъ ино- странной границы.
--------------------------	--	--	---

СВИДѢТЕЛЬСТВО.

Купцу № въ оптовый складъ, или водочный за- водъ, или пи- тейное заве- деніе въ г. Рыбинскъ, Ярославской губерніи.	Пятьдесятъ шесть ты- сячь градусовъ (56000), акцизъ уплаченъ или разсроченъ съ обеспе- ченіемъ залогами, по разрѣшенію Окр. надзи- рателя отъ 26 марта 1876 г. № 350.	Черезъ г. Пензу по рѣ- камъ Сурѣ и Волгѣ.
---	--	--

Винокуренный заводчикъ, арендаторъ завода, складчикъ или ихъ повѣренный

РАЗДѢЛЪ VI.

Оборотная сторона.

ТАЛОНЪ.

ДУБЛИКАТЪ.

Мѣсто  
для  
печати.

	№ каждой бочки.	Емкость бочки по наръзкѣ.	Кръпость вина или спирта.	№ каждой бочки.	Емкость.	Кръпость.	№ каждой бочки.	Емкость.	Кръпость.
	1	39	Отъ 69,2 до 72,1, или по генеральной пробѣ 71 <sup>0</sup> .						
	12	41							
	15	42,6							
Итого: по наръзкамъ.	3	122,6							
отъема. . .		1,5							
на лицо . . .		121,1							

Управляющій заводомъ

Для транспортовъ съ большимъ числомъ бочекъ, чѣмъ сколько можно вписать на свидѣтельствѣ, для указанія №№ бочекъ, ихъ емкости, съ обозначеніемъ крѣпости, пришивается къ свидѣтельству особый листъ.

СВИДѢТЕЛЬСТВО.

Мѣсто  
для  
печати.

	№ каждой бочки.	Емкость бочки по наръзкѣ.	Кръпость вина или спирта.	№ каждой бочки.	Емкость.	Кръпость.	№ каждой бочки.	Емкость.	Кръпость.
	1	39	Отъ 69,2 до 72,1 или по генеральной пробѣ 71 <sup>0</sup> .						
	12	41							
	15	42,6							
Итого: по наръзкамъ.	3	122,6							
отъема . . .		1,5							
на лицо . . .		121,1							

Управляющій заводомъ

Для транспортовъ съ большимъ числомъ бочекъ, чѣмъ сколько можно вписать на свидѣтельствѣ, для указанія №№ бочекъ, ихъ емкости, съ обозначеніемъ крѣпости, пришивается къ свидѣтельству особый листъ.

**3. Правила для перевозки безъ залоговъ спирта, предназначеннаго для очистки и отправляемаго: а) изъ винокуреннаго завода на спиртоочистительный и б) изъ одного винокуреннаго завода въ очистное отдѣленіе другого винокуреннаго завода, когда оба завода принадлежатъ одному и тому-же лицу \*).**

*Утверждены Министромъ Финансовъ 22 декабря 1893 г.*

1) Спиртъ, предназначенный къ доставкѣ изъ винокуренныхъ заводовъ на заводы спиртоочистительные, а равно изъ одного винокуреннаго завода въ очистное отдѣленіе другого, когда оба завода принадлежатъ одному и тому-же лицу, можетъ быть перевозимъ безъ обезпеченія въ пути залогомъ, подъ отвѣтственности винокуренныхъ заводчиковъ \*\*).

**Примѣчаніе 1.** Дѣйствіе сихъ Правилъ распространяется и на отпуска спирта въ особыя очистныя отдѣленія водочныхъ заводовъ.

**Примѣчаніе 2.** На винокуренные заводы, состояшіе въ арендѣ, дѣйствіе сихъ Правилъ не распространяется.

2) Означенная перевозка спирта безъ залоговъ разрѣшается владѣльцамъ винокуренныхъ заводовъ по прошеніямъ, подаваемымъ на имя мѣстныхъ Управляющихъ акцизными сборами. Въ тѣхъ случаяхъ, когда заводъ свободенъ отъ залога, или когда въ заводскомъ подвалѣ хранится количество спирта, по своей стоимости безъ акциза превышающее сумму акциза, причитающагося со спирта, предназначеннаго къ отправкѣ, или, наконецъ, когда имущественное положеніе заводчика представляетъ полную гарантію интересовъ казны, Управляющій акцизными сборами такую перевозку безъ залоговъ можетъ разрѣшать своею властью, и, затѣмъ о всякомъ выданномъ разрѣшеніи доносить Департаменту неокладныхъ сборовъ. Во всѣхъ остальныхъ случаяхъ ходатайство заводчика представляется Управляющимъ ак-

\*) См. Разд. VI § 19.

\*\*) »   »   »   § 12.



## РАЗДѢЛЪ VI.

цизными сборами, съ его заключеніемъ, на разрѣшеніе Министра Финансовъ черезъ Департаментъ неокладныхъ сборовъ \*).

Если спиртъ отсылается въ предѣлы другого Управленія, Управляющій акцизными сборами, выдавшій разрѣшеніе или получившій таковое отъ Министра Финансовъ, увѣдомляетъ о семъ подлежащаго Управляющаго акцизными сборами.

3) Разрѣшеніе на перевозку спирта безъ представленія залоговъ выдается на время, не превышающее одинъ періодъ винокуренія, но если отправителемъ были нарушены настоящія Правила о перевозкѣ спирта безъ залоговъ, или если въ имущественномъ положеніи заводчика произошли перемѣны, ослабляющія его кредитоспособность, то онъ можетъ быть лишенъ предоставленной ему льготы по перевозкѣ спирта до истеченія срока выданнаго ему разрѣшенія.

4) О каждомъ, подлежащемъ отправкѣ на спиртоочистительный заводъ, транспортѣ заводчикъ - отправитель заявляетъ мѣстному Окружному надзирателю и къ сему заявленію прилагаетъ засвидѣтельствованное мѣстнымъ акцизнымъ надзоромъ удостовѣреніе владѣльца спиртоочистительнаго завода о согласіи его принять этотъ транспортъ подъ свои залого со времени его поступленія на заводъ. Если, однако, по прибытіи транспорта на спиртоочистительный заводъ, таковой не будетъ принятъ, или не окажется свободныхъ на соотвѣтствующую сумму залоговъ, или не будетъ уплаченъ причитающійся акцизъ, то таковой транспортъ арестуется, а по истеченіи семидневнаго срока акцизный надзоръ въ послѣдующемъ поступаетъ согласно 276 ст. Уст. акц. сб., изд. 1893 г. При отправленіи же спирта въ очистное отдѣленіе винокуреннаго завода, собственникомъ коего состоитъ отправитель, заявленіе о высылкѣ транспорта можетъ быть сдѣлано Окружному надзирателю не каждый разъ, а согласно выданному разрѣшенію, коимъ опредѣляется и порядокъ отпуска спирта.

---

\*) Измѣнено. См. Разд. VI. § 42.

## РАЗДѢЛЬ VI.

5) Транспортъ спирта, на перевозку коего выдано разрѣшеніе, не можетъ быть менѣе 40,000<sup>0</sup> \*); но при перевозкѣ спирта изъ одного винокуреннаго завода въ очистное отдѣленіе другого, принадлежащаго тому-же владѣльцу, размѣры транспорта могутъ быть уменьшены Министромъ Финансовъ до количества спирта, соотвѣтствующаго одной суточной спонкѣ.

6) Количество заключающагося въ транспортѣ спирта опредѣляется при отпускѣ съ завода должностнымъ лицомъ акцизнаго надзора, съ наложеніемъ надлежащихъ обезпеченій на втулки бочекъ. Это-же лицо увѣдомляетъ по почтѣ, а въ случаѣ надобности нарочнымъ или телеграммою (на счетъ заводчика) о выпущенномъ съ завода транспортѣ акцизный надзоръ, какъ по мѣсту нахождения желѣзно-дорожной станціи отправления, такъ и по мѣсту нахождения завода, въ который назначенъ спиртъ къ поступленію. Этому послѣднему отправляется и дубликатъ провознаго свидѣтельства, а самое свидѣтельство должно находиться при транспортѣ. Въ свидѣтельствѣ и дубликатѣ обозначается, подъ чьею отвѣтственности провозится спиртъ.

7) По прибытіи на желѣзно-дорожную станцію, транспортъ долженъ быть установленнымъ порядкомъ принять желѣзною дорогою, въ присутствіи отправителя или его повѣреннаго, начальника станціи, или замѣняющаго его лица и должностнаго лица акцизнаго надзора, причемъ повѣряются по провозному свидѣтельству: число бочекъ, ихъ номера и цѣлость наложенныхъ на нихъ обезпеченій, а въ случаѣ сомнѣнія, опредѣляется количество спирта въ бочкахъ, съ составленіемъ обо всемъ этомъ надлежащаго акта. Если при этомъ желѣзною дорогою будетъ засвидѣтельствована неудовлетворительность укупорки, то транспортъ можетъ быть отправленъ не иначе, какъ съ представленіемъ установленныхъ залоговъ.

---

\*) Измѣнено. См. Разд. VI. § 48.

## РАЗДѢЛЪ VI.

Примѣчаніе. Тѣмъ-же порядкомъ провѣряются транспорты и при перевозкѣ спирта въ вагонахъ-цистернахъ, съ тѣмъ, что переливъ спирта изъ бочекъ въ цистерны производится въ присутствіи должностнаго лица акцизнаго надзора и въ актѣ отмѣчаются №№ вагоновъ-цистернъ и количество налитаго въ каждый изъ нихъ спирта.

8) Желѣзно-дорожная накладная должна быть адресована на имя получателя спирта, а дубликатъ накладной передается присутствовавшему при отправкѣ должностному лицу акцизнаго надзора, которое, вмѣстѣ съ дубликатомъ провознаго свидѣтельства, пересылаетъ этотъ дубликатъ въ Окружное Акцизное Управленіе по мѣсту нахождения завода назначенія. Окружное Управленіе передаетъ дубликатъ адресату и наблюдаетъ за своевременнымъ поступленіемъ транспорта на заводъ назначенія. Желѣзная дорога, принявшая спиртъ для отправки, на основаніи сихъ Правиль, отвѣтствуетъ за цѣлость его, на основаніи Общаго Устава Росс. жел. дор. (ст. 104, 106 и 107).

9) По доставленіи транспорта на заводъ назначенія, мѣстный акцизный надзоръ производитъ въ присутствіи получателя или его повѣреннаго, надлежащее освидѣтельствованіе спирта, съ составленіемъ акта, въ который заносится общее количество градусовъ, отпущенное съ винокуреннаго завода и обозначенное въ провозномъ свидѣтельствѣ, количество, оказавшееся въ прибывшемъ транспортѣ, и размѣръ неявки. Актъ этотъ отсылается къ тому акцизному надзирателю, въ округѣ коего находится заводъ отправления. Разсчетъ завода назначенія съ желѣзною дорогою за перевозку спирта производится согласно постановленіямъ Общаго Устава Росс. жел. дор.

10) Акцизъ за спиртъ, выпущенный безъ залоговъ, на основаніи сихъ Правиль, числится, впредь до поступленія спирта на заводъ назначенія, недоимкой по заводу, выпустившему этотъ спиртъ. Въ случаѣ гибели вина въ пути, акцизъ уплачивается заводчикомъ—отправителемъ.

## РАЗДѢЛЬ VI.

11) По полученіи отъ надлежащаго Акцизнаго Управленія увѣдомленія о поступленіи спирта по назначенію и акта объ его освидѣтельствѣваніи:

а) при поступленіи спирта на спиртоочистительный заводъ, въ графу исключеній подвальной книги винокуреннаго завода—отправленія заносится сумма акциза за количество, дѣйствительно поступившее на заводъ спиртоочистительный, а неявка взыскивается съ завода отправленія на общемъ основаніи, и

б) при поступленіи спирта въ очистное отдѣленіе винокуреннаго завода, принадлежащаго владельцу завода отправленія, количество дѣйствительно поступившаго спирта вносится въ особую подвальную книгу, заведенную для сего спирта, которому и ведется по оной отдѣльный учетъ съ начисленіемъ акциза, и по подвальной книгѣ завода отправленія исключается лишь та сумма акциза, которая по подвальной книгѣ завода полученія была начислена; образовавшаяся-же въ пути неявка зачисляется недоимкой по заводу отправленія и взыскивается на общемъ основаніи. Означенный спиртъ можетъ храниться вмѣстѣ со спиртомъ, выкуреннымъ на заводѣ, при которомъ имѣется очистное отдѣленіе.

12) По прибытіи спирта, выпущеннаго безъ залоговъ, на основаніи сихъ Правилъ, на спиртоочистительный заводъ, акцизъ, причитающійся съ него, долженъ быть уплаченъ или обеспеченъ залогомъ на основаніи п. в. § 46 Инструкціи 5 августа 1870 г.; по прибытіи-же такового на винокуренный заводъ съ очистнымъ отдѣленіемъ, начисленный на него акцизъ взымается согласно 272 ст. Уст. акц. сб., изд. 1893 г.

13) Въ случаѣ неприбытія транспорта въ поверстный срокъ, установленный п. 18 Правилъ 16 января 1884 г., для отпуска за границу вина, спирта и издѣлій изъ оныхъ, Окружный надзиратель, по мѣсту нахождения завода назначенія, увѣдомляетъ о семъ надзирателя по мѣсту нахождения завода отправленія, выпустившаго транспортъ, для принятія мѣръ къ обезпеченію акциза за выпущенный съ завода спиртъ.

## РАЗДѢЛЪ VI.

14) Если отправитель, вмѣсто того, чтобы привезти спиртъ по назначенію, пожелаетъ обратить его въ продажу, то онъ можетъ сдѣлать это на общихъ, установленныхъ для сего основаніяхъ, съ соблюденіемъ правилъ Инструкціи Министерства Финансовъ 5 августа 1870 г.

15) По поступленіи спирта на спиртоочистительный заводъ, или въ подвалъ винокуреннаго завода съ очистнымъ отдѣленіемъ, владѣльцемъ коего состоитъ отправитель такового, спиртъ не можетъ быть ни въ какомъ случаѣ возвращенъ въ подвалъ того завода, въ которомъ онъ былъ выкурень. Онъ во всѣхъ случаяхъ и во всѣхъ отношеніяхъ, сими Правилами особо не предусмотрѣнныхъ, приравнивается къ спирту, поступающему на общихъ основаніяхъ въ подвалы, какъ спиртоочистительныхъ, такъ и винокуренныхъ заводовъ.



### **4<sup>a</sup> Изъ Высочайше утвержденнаго 6 іюня 1894 г. Положенія о казенной продажѣ питей.**

Полный текстъ Положенія. См. Вып. I. Разд. I. § 3.

**Ст. 4.** Заводчики, не сдавшіе приготовленнаго ими спирта, вина и водочныхъ издѣлій въ казну, могутъ вывозить ихъ за предѣлы раіона казенной продажѣ питей, съ соблюденіемъ, въ отношеніи перевозки черезъ означенный раіонъ, правилъ, устанавливаемыхъ Министромъ Финансовъ.

**5.** Ввозъ въ раіонъ казенной продажѣ питей частными лицами, для собственнаго употребленія спирта, вина и водочныхъ издѣлій, количествами свыше одной десятой ( $\frac{1}{10}$ ) ведра воспрещается.

**6.** Транзитный провозъ черезъ раіонъ казенной продажѣ питей спирта, вина и водочныхъ издѣлій допускается съ соблюденіемъ правилъ, означенныхъ въ ст. 4 сего Положенія.

**7.** Вывозъ спирта и издѣлій изъ онаго за границу про-

## РАЗДѢЛЪ VI.

изводится на основаніи правилъ, изложенныхъ въ семь Уставѣ, причемъ безакцизныя отчисленія за вывозимый спиртъ выдаются деньгами.

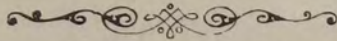

### **10. Правила транзитнаго провоза спирта, вина и водочныхъ издѣлій черезъ раіонъ казенной продажи питей и вывоза не сданныхъ въ казну сихъ питей изъ означеннаго раіона.**

*Утверждены Министромъ Финансовъ 12 ноября 1894 г.*

*Къ ст. ст. 4 и 6 Полож. о казен. прод. пит.*

1) Предусмотрѣнные ст. ст. 4 и 6 Положенія 6 іюня 1894 г. о казенной продажѣ питей \*) вывозъ спирта, вина и водочныхъ издѣлій изъ раіона казенной продажи и транзитный провозъ оныхъ черезъ мѣстности, входящія въ означенный раіонъ, производятся съ соблюденіемъ нижеизложенныхъ правилъ.

2) Къ вывозу изъ раіона казенной продажи питей и транзитному провозу черезъ этотъ раіонъ допускаются спиртъ и вино, какъ оплаченные акцизомъ, такъ и тѣ, акцизъ за которые отсроченъ или разсроченъ.

3) На вывозъ изъ раіона казенной продажи питей всякаго количества спирта, вина и водочныхъ издѣлій, не принадлежащихъ казнѣ, должно быть испрошено надлежащее разрѣшеніе.

4\*\*) Владѣльцы и арендаторы винокуренныхъ, спиртоочистительныхъ и водочныхъ заводовъ раіона казенной продажи питей, желающіе отправить спиртъ, вино и водочныя издѣлія за предѣлы означеннаго раіона, подаютъ въ мѣстное Окружное Акцизное Управление объявленіе, съ указаніемъ: куда, кому, въ какое заведеніе, какія питья и въ какомъ количествѣ предполагается вывезти, уплаченъ-ли, отсроченъ или разсроченъ причита-

\*) См. Разд. VI. стр. 197 § 4а.

\*\*) Измѣненъ. См. Разд. VI §§ 21 и 57.

## РАЗДѢЛЬ VI.

ющійся за нихъ акцизъ, а также въ какой именно день отправляемые питея будутъ вывезены съ завода и подробный маршрутъ слѣдованія.

Въ означенномъ маршрутѣ должно быть указано разстояніе между пунктами слѣдованія и обозначены, при отправкѣ питей по грунтовымъ дорогамъ, города и болѣе значительныя селенія, расположенныя на пути, а при отправкѣ на пароходахъ или по желѣзнымъ дорогамъ станціи отправленія и выгрузки транспорта.

5) При отправленіи спирта и вина съ разсрочкою акциза должно быть соблюдаемо требованіе статей 286 и 287 Уст. акц. сбор., а при отправленіи питей за границу, сверхъ сего, и правила, установленныя Министерствомъ Финансовъ по сему предмету.

6) Окружное Акцизное Управление, по полученіи заявленія о предполагаемомъ вывозѣ питей, выдаетъ на таковой вывозъ, по прилагаемой формѣ, разрѣшеніе съ дубликатомъ \*), обозначая въ нихъ родъ питей, количество оныхъ и мѣсто назначенія, а ко дню, назначенному для вывоза питей съ завода, командируетъ должностное лицо Окружнаго Акцизнаго Управленія для присутствованія при самомъ отпускѣ питей.

7) Разрѣшеніе, вмѣстѣ съ провознымъ свидѣтельствомъ, должно сопровождать транспортъ, а дубликатъ разрѣшенія остается при книгѣ завода, какъ оправдательный документъ произведеннаго вывоза питей за предѣлы раіона казенной продажи питей.

8) Должностное лицо Акцизнаго Управленія, командированное для присутствованія при отпускѣ вывозимыхъ питей, обязано привести въ извѣстность количество оныхъ и съ этою цѣлью, если питея отправляются въ бочкахъ, для убѣжденія въ правильности нарѣзокъ на бочкахъ, должно перекачать на особо заготовленный и предварительно вывѣренный мѣрникъ столько бочекъ, сколько это имъ будетъ признано необходимымъ, и во всякомъ случаѣ не менѣе какъ одну изъ десяти бочекъ, пред-

---

\*) См. ниже стр. 205.

## РАЗДѢЛЪ VI.

назначенныхъ къ вывозу; при вывозѣ-же питей въ стеклянной посудѣ слѣдуетъ провѣрить правильность мѣры разлитыхъ въ посуду питей переливомъ въ клейменные мѣры не менѣе, чѣмъ по одной бутылкѣ изъ каждаго ящика. За симъ при отпускѣ вина и спирта должны быть опредѣлены крѣпость и общее количество градусовъ безводнаго спирта.

9\*) Провѣривъ количество отправляемыхъ питей, должностное лицо Акцизнаго Управленія опечатываетъ своею должностною печатью втулки бочекъ, если питья отправляются въ бочкахъ, и накладываетъ пломбы на концы проволокъ, продѣтыхъ черезъ стѣнки ящиковъ, если питья отправляются въ стеклянной посудѣ. Независимо отъ сего наблюдаетъ, чтобы на каждой бочкѣ и каждомъ ящикѣ подъ ихъ №№ краскою былъ выставленъ № провознаго свидѣтельства.

10) Провозное свидѣтельство на вывозъ питей изъ района казенной продажи должно быть удостовѣрено подписью должностнаго лица Акцизнаго Управленія, присутствовавшаго при отпускѣ питей съ завода, и имъ-же долженъ быть удостовѣренъ маршрутъ слѣдованія транспорта, а также сдѣлана на провозномъ свидѣтельствѣ надпись по какому разрѣшенію питья вывозятся за предѣлы казенной продажи, а на разрѣшеніи и его дубликатѣ отмѣчено время отправленія транспорта съ завода, количество отпускаемыхъ питей и № провознаго свидѣтельства.

11) Присутствовавшее при отпускѣ питей съ завода должностное лицо акцизнаго надзора увѣдомляетъ мѣстное Окружное Акцизное Управленіе о количествѣ вывезенныхъ питей, о времени отправленія изъ завода, № провознаго свидѣтельства, при которомъ питья отправлены, а дубликатъ провознаго свидѣтельства отсылаетъ въ Окружное Акцизное Управленіе по мѣсту назначенія транспорта.

12) Питья, вывезенныя изъ района казенной продажи, по

---

\*) См. Разд. VI § 57.



## РАЗДѢЛЪ VII.

прибытіи ихъ какъ въ мѣста оптовой, такъ и раздробительной продажи, должны быть освидѣтельствованы лицомъ акцизнаго надзора, а потому содержатели заведеній, въ которыя питья поступили, обязаны, не нарушая наложенныхъ на помѣщенія съ питьями знаковъ обезпеченія, немедленно увѣдомить ближайшее по мѣсту жительства лицо акцизнаго надзора для освидѣтствованія и принятія транспорта.

13) Должностное лицо акцизнаго надзора, прибывшее въ заведеніе для принятія транспорта, должно убѣдиться въ цѣлости наложенныхъ на бочки и ящики знаковъ обезпеченія, слитчить нумерацію бочекъ и ящиковъ съ провознымъ свидѣтельствомъ, провѣрить количество поступившихъ питей, сдѣлать на разрѣшеніи и провозномъ свидѣтельствѣ надпись о принятіи питей, перечеркнуть ихъ крестообразно и о поступившемъ транспортѣ донести мѣстному Окружному Акцизному Управленію, которое увѣдомляетъ о поступленіи транспорта съ питьями по назначенію Окружное Акцизное Управленіе, давшее разрѣшеніе на вывозъ питей. Въ случаѣ же обнаруженія поврежденія знаковъ обезпеченія, несходства нумераціи на бочкахъ и ящикахъ съ провознымъ свидѣтельствомъ, утраты части питей въ пути, а равно въ случаѣ подозрѣнія въ подмѣнѣ питей должно быть произведено разслѣдованіе и результаты онаго занесены въ актъ, который препровождается на распоряженіе Управляющаго акцизными сборами губерніи, изъ коей питья были вывезены.

Примѣчаніе. При опредѣленіи количества спирта и вина, перевозимыхъ въ бочкахъ или въ вагонахъ-цистернахъ по прибытіи транспорта по мѣсту назначенія, принимается во вниманіе путевая трата въ размѣрахъ, опредѣляемыхъ правилами, утвержденными Министромъ Финансовъ о размѣрѣ тратъ казенныхъ спирта и вина \*).

---

\*) См. Вып. V Разд. XII § 21 п. 4.

## РАЗДѢЛЪ VI.

14) Съ цѣлью однообразнаго установленія сроковъ сношеній Акцизныхъ Управленій по передвиженію транспортовъ, почему-либо задержанныхъ въ пути, устанавливаются слѣдующіе предѣльные сроки прибытія транспортовъ къ мѣсту назначенія, въ зависимости отъ разстоянія, указаннаго въ маршрутѣ: для передвиженія по желѣзнымъ дорогамъ сто верстъ въ сутки, а по грунтовымъ и водянымъ путямъ двадцать пять верстъ въ сутки и на нагрузку въ вагоны и суда двое сутокъ и на разгрузку ихъ двое сутокъ.

15) Окружное Акцизное Управленіе, по полученіи дубликата провознаго свидѣтельства на питья, отправленныя изъ раіона казенной продажи, наблюдаетъ за своевременнымъ поступленіемъ питей въ то заведеніе, въ которое они были предназначены и въ случаѣ, если питья не придутъ въ предѣльный срокъ, указанный въ предъидущемъ п., сообщаетъ объ этомъ Окружному Акцизному Управленію, давшему разрѣшеніе на вывозъ питей.

16) Питья, вывезенныя за предѣлы раіона казенной продажи, могутъ быть владѣльцами ихъ проданы въ пути какъ частью, такъ и полнымъ транспортомъ, но не иначе, какъ съ заявленіемъ объ этомъ ближайшему по пути слѣдованія транспорта лицу акцизнаго надзора, и, если питья были не оплачены акцизомъ, то со взносомъ акциза за оныя въ Казначейство или съ обезпеченіемъ залогами лицомъ, купившимъ питья. Во всякомъ случаѣ, по прибытіи питей къ мѣсту новаго назначенія, они должны быть освидѣтельствованы порядкомъ, указаннымъ въ п.п. 12 и 13 сихъ Правиль, и о поступленіи ихъ сообщено какъ тому Окружному Акцизному Управленію, изъ округа котораго питья были вывезены такъ и тому, въ округъ котораго они первоначально предназначались.

17) При транзитномъ провозѣ черезъ раіонъ казенной продажи питей вина, спирта и водочныхъ издѣлій изъ одной мѣстности Имперіи въ другую, расположенныхъ внѣ означеннаго раіона, долженъ быть соблюдаемъ слѣдующій порядокъ: а) о пред-

## РАЗДѢЛЪ VI.

стоящемъ направленіи транзитомъ транспорта черезъ районъ казенной продажи питей должно быть подано въ Окружное Акцизное Управление, изъ округа котораго питья предполагается вывезти, или ближайшему по мѣсту жительства должностному лицу акцизнаго надзора письменное заявленіе съ сообщеніемъ тѣхъ-же свѣдѣній, которыя указаны въ п. 4 сихъ Правиль\*); б) на провозъ всякаго количества спирта, вина и водочныхъ издѣлій должно быть выдаваемо провозное свидѣтельство съ подробнымъ указаніемъ пути слѣдованія, и в) освидѣтельствованіе отправляемыхъ питей, выдача провознаго свидѣтельства и самый отпускъ питей производятся порядкомъ, указаннымъ въ п.п. 8, 9 и 10 сихъ Правиль съ тѣмъ измѣненіемъ, что на провозъ транзитомъ питей черезъ районъ казенной продажи не требуется особаго разрѣшенія, но на провозномъ свидѣтельствѣ сверху его должна быть сдѣлана должностнымъ лицомъ, присутствовавшимъ при отпускѣ, надпись, что о транзитномъ провозѣ питей по означенному провозному свидѣтельству черезъ районъ казенной продажи заявлено Акцизному Управленію\*\*).

18\*) О предстоящемъ слѣдованіи транспорта черезъ районъ казенной продажи питей должностное лицо акцизнаго надзора, присутствовавшее при отпускѣ питей, немедленно посылаетъ увѣдомленіе во всѣ Губернскія Акцизныя Управленія, дѣятельность которыхъ распространяется на тѣ мѣстности, черезъ которыя лежитъ путь слѣдованія транспорта, а также въ Окружное Акцизное Управление, въ округъ котораго питья отправлены. Въ означенныхъ увѣдомленіяхъ должно быть указано: время отправления, число мѣстъ съ питьями, количество вывезенныхъ питей, отъ кого и куда они слѣдуютъ и № провознаго свидѣтельства.

19) При поступленіи питей къ мѣсту назначенія они должны быть освидѣтельствованы порядкомъ, указаннымъ въ п. п. 12 и 13 сихъ Правиль, и о приѣмѣ ихъ донесено мѣстному Окруж-

\*) См. Разд. VI §§ 21 и 57.

\*\*\*) » » » § 49.

## РАЗДѢЛЪ VI.

ному Акцизному Управленію, которое о прибытіи питей увѣдомляетъ какъ Окружное Акцизное Управленіе, изъ округа котораго они были вывезены, такъ и тѣ Губернскія Акцизныя Управленія района казенной продажи питей, дѣятельность которыхъ распространяется на мѣстности, черезъ кои транспортъ съ питьями прослѣдовалъ транзитомъ.

20) Въ случаѣ составленія при освидѣтельствованіи транспорта акта, упомянутаго въ п. 13 настоящихъ Правилъ, означенный актъ долженъ быть отправленъ въ Губернское Акцизное Управленіе изъ района котораго питья вывезены, а копіи съ акта— Управляющему акцизными сборами, дѣятельность котораго распространяется на мѣстности, черезъ кои транспортъ прослѣдовалъ транзитомъ.

21) Транспорты спирта, вина и водочныхъ издѣлій, слѣдующіе транзитомъ черезъ районъ казенной продажи питей не могутъ измѣнять пути слѣдованія назначеннаго по маршруту.

22) Если провозители спирта, вина и водочныхъ издѣлій, отправленныхъ безъ назначенія слѣдованія черезъ районъ казенной продажи питей, пожелаютъ измѣнить путь и направить транспортъ черезъ мѣстности, входящія въ означенный районъ, то они обязаны, до вступленія транспорта въ предѣлы района казенной продажи питей, заявить объ этомъ ближайшему по мѣсту жительства должностному лицу акцизнаго надзора, которое должно освидѣтельствовать транспортъ и соблюсти всѣ требованія, указанная въ п. п. 17 и 18 сихъ Правилъ.

23) Транспорты съ питьями, вывезенные изъ района казенной продажи питей или перевозимые транзитомъ черезъ означенный районъ, во время нахождения въ пути подлежатъ надзору со стороны чиновъ акцизнаго вѣдомства по правиламъ, установленнымъ Инструкціею 5 августа 1870 г. \*), въ отношеніи провоза спирта и вина съ разсроченнымъ акцизомъ и въ томъ случаѣ, когда провозятся питья, акцизъ за которыя уплаченъ.

\*) См. Разд. VI стр. 185 § А.

Стр. 199 къ § 10 п. 6.

Казенная про-  
дажа питей въ

губерніи.

Талонъ  
разрѣшенія  
на вывозъ пи-  
тей изъ ра-  
іона казенной  
продажи.

Тотъ - же  
текстъ.

Отмѣтка о  
прибытіи  
транспорта съ  
питьями на  
мѣсто назна-  
ченія.

По увѣдом-  
леніи Окр. Ак.  
Упр. і Округа.  
..... гу-  
берніи отъ .....  
марта 1896 г.  
за №..... тран-  
спортъ при-  
былькъ мѣсту  
назначенія и  
принять .....  
марта 1896 г.

губерніи.

Казенная продажа питей въ

Казенная про-  
дажа питей въ

губерніи.

Дубликатъ  
разрѣшенія  
на вывозъ пи-  
тей изъ ра-  
іона казенной  
продажи.

Тотъ - же  
текстъ.

губерніи.

Казенная продажа питей въ

Казенная продажа питей въ .....  
губерніи.

РАЗРѢШЕНІЕ.

На вывозъ питей изъ раіона казенной  
продажи.

І Окр. Акц. Упр. .... губ. со-  
гласно подданному объявленію разрѣ-  
шаетъ (такому-то) вывезти изъ принадле-  
жащаго ему .....  
винокуреннаго завода въ оптовый складъ  
(такого-то) вина въ бочкахъ сто тысячъ  
градусовъ безводнаго спирта акцизъ за  
который разсрочень

или

разрѣшается такому-то вывезти изъ при-  
надлежащаго ему №... водочнаго завода  
находящагося въ г. .... въ оптовый  
складъ (такого - то) въ г. .... во-  
дочныя издѣлія въ количествѣ ..... ве-  
деръ въ слѣдующихъ сортахъ

Вишневой наливки — вед.

Черносмородинной — »

Польнной — »

Итого — вед.

Годъ, мѣсяць, число

Окружной Надзиратель

Дѣлопроизводитель

Мѣсто  
для  
печати.

**12. Цирк. М. Ф., 16 мая 1895 г. № 2458.—О перевозкѣ спирта, приобретаемаго казною для надобностей казенной продажи питей безъ обезпеченія акциза залогами \*).**

На основаніи ст. 40 \*\*) и 41 \*\*\*) Высочайше утвержденного, 6 іюня 1894 г., Положенія о казенной продажѣ питей необходимое для надобностей казенной винной операціи количество спирта приобретається частью отъ винокуренныхъ заводчиковъ раіона казенной продажѣ питей, по назначенной Министеромъ Финансовъ цѣнѣ и частью съ торговъ, въ коихъ могутъ участвовать винокуренные заводчики всѣхъ мѣстностей Имперіи. Согласно съ заключаемыми съ поставщиками спирта въ казну условіями, спиртъ долженъ быть поставляемъ на казенные спиртоочистительные или на таковыя-же частные заводы, коимъ сдана отъ казны ректификація спирта.

Находя представленіе, установленныхъ въ обезпеченіе акциза за спиртъ, находящійся въ пути, залоговъ при перевозкѣ спирта, сдаваемаго въ казну, обременительнымъ для поставщиковъ такого спирта, я нахожу возможнымъ **разрѣшить временно**, впредь до выработки особыхъ по сему предмету правилъ, **перевозку спирта, приобретаемаго казною для надобностей казенной продажѣ питей, безъ обезпеченія акциза залогами, примѣнительно къ порядку, установленному Правилами 22 декабря 1893 г. \*1)** для перевозки безъ залоговъ спирта, предназначеннаго для очистки и отправляемаго изъ винокуреннаго завода на спиртоочистительный, въ тѣхъ случаяхъ, когда перевозка эта не вызываетъ особыхъ затрудненій для акцизнаго надзора по наблюденію и не представляетъ опасности для интересовъ казны.

\*) См. Разд. VI §§ 20, 42 и 48.

\*\*) Замѣнена. Ст. 3, 4 и 5 Отд. III Закона 19 февраля 1896 г.  
См. Разд. V стр. 119 § 17.

\*\*\*) » » » » 113 § 4а.

\*1) » » VI » 192 § 3.

Объ изложенномъ на основаніи ст. 8 п. 3 приведеннаго выше Положенія и ст. 114 Уст. акц. сбор. изд. 1893 г., поставляю Управляющихъ акцизными сборами въ извѣстность, для надлежащаго съ ихъ стороны руководства.

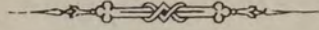

**17. Изъ Высочайше утвержденнаго 19 февраля 1896 г. мнѣнія Государственнаго Совѣта.**

Полный текстъ Закона 19 февраля 1896 г. См. Вып. I. Разд. I. § 12.

**Отд. VIII.** Постановить, что съ 1 апрѣля 1896 г. въ губерніяхъ, указанныхъ въ п. а. отд. VII и съ 1 января 1897 г. въ губерніяхъ, упомянутыхъ въ п. б. того-же отдѣла **размѣръ залоговъ**, имѣющихъ обезпечивать разсрочиваемую акцизную сумму, какъ во время слѣдованія вина и спирта въ пути, такъ и по привозѣ къ мѣсту назначенія въ оптовыхъ складахъ, **назначается въ полной суммѣ акциза.**

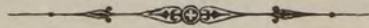

**18<sup>a</sup> Изъ Высочайше утвержденнаго 6 мая 1896 г. мнѣнія Государственнаго Совѣта.**

Полный текстъ см. Вып. I. Разд. I. § 15а.

**Ст. 4.** Владѣльцы фруктово и виноградно-водочныхъ заводовъ, которые откажутся сдать въ казну, остающійся на ихъ заводахъ отъ сдабриванія винограднаго вина спиртъ (ст. 3), обязаны вывезти его за предѣлы раіона казенной продажи питей, съ соблюденіемъ, въ отношеніи перевозки черезъ означенный раіонъ, правилъ, устанавливаемыхъ Министромъ Финансовъ.

**Ст. 5.** Ввозъ въ раіонъ казенной продажи питей фруктоваго и винограднаго спирта допускается для сдабриванія винограднаго вина, но не иначе какъ въ очищенномъ перегонкою видѣ и съ оплатою акцизомъ въ мѣстахъ выкурки. Министру Финансовъ предоставляется устанавливать правила ввоза означеннаго спирта въ раіонъ казенной продажи питей.

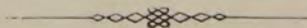

**19. Высочайше утвержденное 10 мая 1896 г. Положеніе Комитета Министровъ. — Объ освобожденіи винокуренныхъ заводчиковъ отъ представленія залоговъ и выборки патентовъ при перевозкѣ и очисткѣ спирта собственной выкурки на принадлежащихъ имъ же винокуренныхъ и спиртоочистительныхъ заводахъ.**

Вслѣдствіе представленія Министра Финансовъ Высочайше утвержденнымъ 10 мая 1896 г. Положеніемъ Комитета Министровъ постановлено:

Предоставить Министру Финансовъ временно **на три года:**

а) разрѣшать винокуреннымъ заводчикамъ перевозку спирта собственной выкурки въ принадлежащія имъ спиртоочистительные заводы и очистныя отдѣленія винокуренныхъ заводовъ, безъ обезпеченія въ пути акциза, причитающагося съ такого спирта залогомъ\*).

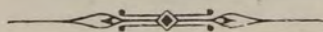

**20. Цирк. за М. Ф. Товарища Министра, 23 мая 1896 г. № 2517. — Объ обезпеченіи залогомъ поставляемаго въ казну съ торговъ спирта въ пути его слѣдованія.**

На основаніи ст. 41 Положенія о казенной продажѣ питей\*\*), часть необходимаго для казенной винной операціи количества спирта приобрѣтается съ торговъ.

Нынѣ нѣкоторые лица, взявшія на себя поставку въ казну спирта съ торговъ, ходатайствуютъ о дозволеніи имъ приобрѣтаемый въ разныхъ мѣстностяхъ Имперіи спиртъ для означенныхъ поставокъ обезпечивать въ пути его слѣдованія залоговыми квитанціями самихъ поставщиковъ. Хотя, на основаніи § 46 Инструкціи Министерства Финансовъ 5 августа 1870 г.\*\*\*), о приѣмѣ и

\*) б. и в. См. Разд. IV стр. 89 § 19.

» » VI § 35.

\*\*) » » V стр. 113 § 4а

\*\*\*) » » VI » 185 § А.



освобожденіи залоговъ по разсрочкѣ акциза за вино, на время слѣдованія транспорта вина въ пути, акцизь за вино, выпущенное изъ завода или склада, можетъ быть обезпечиваемъ залоговыми квитанціями самаго заводчика, арендатора или складчика — продавца, но принимая во вниманіе, что вышеуказанныя ходатайства касаются перевозки спирта, поставляемаго въ казну, я нахожу возможнымъ **разрѣшить поставляемый въ казну съ торговъ спиртъ обезпечивать въ пути его слѣдованія залоговыми квитанціями поставщиковъ**, съ тѣмъ чтобы эти квитанціи были представляемы самими поставщиками и чтобы послѣдніе выдавали при этомъ обязательство отвѣтствовать какъ залогомъ такъ и всѣмъ прочимъ своимъ имуществомъ въ правильномъ поступленіи акциза за упомянутый спиртъ въ случаѣ неявки или гибели онаго въ пути.

— \* —

**21. Цирк. М. Ф., 27 мая 1896 г. № 2518.—Объ измѣненіи п. п. 4 и 17 Правилъ 12 ноября 1894 г. \*) о транзитномъ провозѣ спирта, вина и водочныхъ издѣлій черезъ раіонъ казенной продажи питей и о вывозѣ не сданныхъ въ казну сихъ питей изъ означеннаго раіона.**

Правилами 12 ноября 1894 г. о транзитномъ провозѣ спирта, вина и водочныхъ издѣлій черезъ раіонъ казенной продажи питей и о вывозѣ не сданныхъ въ казну сихъ питей изъ означеннаго раіона, между прочимъ установлено, что въ подаваемыхъ акцизному надзору письменныхъ заявленіяхъ о предполагаемомъ транзитномъ провозѣ вина, спирта и водочныхъ издѣліяхъ изъ одной мѣстности Имперіи въ другую черезъ раіонъ казенной продажи питей, долженъ быть обозначенъ подробный маршрутъ слѣдованія питей, съ указаніемъ разстоянія между пунктами слѣдованія и обозначеніемъ, при отправкѣ питей по грунтовымъ дорогамъ городовъ и болѣе значительныхъ селеній,

\*) См. Разд. VI стр. 198 § 10.

расположенныхъ на пути, а при отправкѣ на пароходахъ или по желѣзнымъ дорогамъ станцій отправленія и выгрузки транспорта (п. п. 4 и 17 Прав.).

Принимая во вниманіе, что отправители означенныхъ транспортовъ въ нѣкоторыхъ случаяхъ не имѣютъ возможности опредѣлить подробный маршрутъ слѣдованія транспорта, я нахожу возможнымъ въ измѣненіе п. п. 4 и 17 Прав. 12 ноября 1894 г., **разрѣшить** лицамъ, желающимъ отправить спиртъ, вино и водочныя издѣлія черезъ раіонъ казенной продажи питей изъ одной мѣстности Имперіи въ другую, расположенныхъ внѣ означеннаго раіона, **ограничивать обозначеніемъ въ маршрутахъ лишь конечныхъ пунктовъ слѣдованія транспортовъ черезъ губерніи раіона казенной продажи питей** \*).

Вмѣстѣ съ симъ, въ виду возникшихъ въ нѣкоторыхъ Акцизныхъ Управленій недоразумѣній по примѣненію п. 18 указанныхъ выше правилъ, относительно увѣдомленія Губернскихъ Акцизныхъ Управленій о слѣдованіи транспорта черезъ раіонъ казенной продажи питей считаю необходимымъ разъяснить, что означенныя увѣдомленія должны быть посылаемы лишь Губернскимъ Акцизнымъ Управленіямъ раіона казенной продажи питей.



**22. Высочайше утвержденное 23 іюня 1896 г. Положеніе Комитета Министровъ. О продленіи срока дѣйствія Правиль объ отчисленіи процентовъ спирта на путевую трату за вывозимый за границу спиртъ по предѣльному сроку нахожденія онаго въ пути.**

Въ представленной въ Комитетъ Министровъ запискѣ 3 іюня 1896 г. о продленія срока дѣйствія Правиль объ отчисленіи % спирта на путевую трату за вывозимый за границу

\*) См. Разд. VI § 57.

спиртъ по предѣльному сроку нахождения онаго въ пути Министръ Финансовъ полагалъ: дѣйствіе п. 3 примѣч. 2 къ ст. 337 Уст. акц. сб. по прод. 1895 г. продлить еще **на три года**, т. е. по 1 іюля 1899 г.

Комитетъ Министровъ полагалъ: заключеніе по настоящему дѣлу Министра Финансовъ—утвердить.



**28. Цирк. М. Ф., 31 марта 1897 г. № 85.—О порядкѣ перечисленія акциза за спиртъ, перевозимый для надобностей казенной продажи питей.**

Изъ имѣющихся въ Министерствѣ Финансовъ свѣдѣній видно, что при перечисленіи акциза за спиртъ, перевозимый для надобностей казенной продажи питей, установленный для сего дѣйствующими правилами объ отпускахъ спирта съ разсрочкой акциза порядокъ представляетъ нѣкоторыя неудобства въ отношеніи начисленія и уплаты, на основаніи ст. 295 Уст. акц. сбор., акциза за обнаруженную при приѣмѣ казною спирта неявку.

Въ видахъ устраненія встрѣченныхъ Акцизными Управленіями затрудненій и установленія единообразнаго въ семъ отношеніи порядка, я признаю необходимымъ постановить слѣдующее:

1) **Акцизъ** причитающійся **за спиртъ, вывезенный**, согласно выданному мѣстнымъ Окружнымъ Акцизнымъ Управленіемъ разрѣшенію, изъ завода, находящагося въ районѣ казенной продажи питей или внѣ онаго, **для поставки въ казну, зачисляется въ недоимку по заводу**, впредь до полученія увѣдомленія о приѣмѣ спирта въ казну; означенная недоимка **не принимается въ расчетъ** при исчисленіи размѣра льготной суммы акциза по заводу (ст. 282 Уст. акц. сбор.).

2) Транспортъ спирта, по прибытіи къ мѣсту назначенія, принимается порядкомъ, установленнымъ въ Правилахъ 4 апрѣля 1896 г. \*) о порядкѣ счетоводства и отчетности по казенной

\*) См. Вып. V Разд. XIII отд. VII. Правиль счетоводства и отчетности.

продажѣ питей, и записывается на приходъ въ установленныя книги наличнымъ принятымъ количествомъ.

3) Окружное Акцизное Управление, въ вѣдѣніи котораго находится казенный складъ или спиртоочистительный заводъ, въ который принять транспортъ спирта, **увѣдомляетъ Окружное Акцизное Управление, выдавшее разрѣшеніе** на вывозъ о количествѣ спирта, принятаго въ казну, и обнаруженной неявкѣ онаго противъ провознаго свидѣтельства съ указаніемъ суммы акциза, какъ причитающагося къ перечисленію по книгамъ завода, такъ и подлежащаго взносу въ Казначейство за оказавшуюся неявку.

4) **Залоговыя квитанціи**, если онѣ приняты въ обезпеченіе акциза за перевозимый спиртъ, **могутъ быть**, по желанію отправителей, **хранимы** въ Окружномъ Акцизномъ Управленіи, выдавшемъ разрѣшеніе на вывозъ спирта, о чемъ дѣлается отмѣтка въ упомянутомъ въ п. 1 сего циркуляра разрѣшеніи. Освобожденіе залоговыхъ квитанцій въ такихъ случаяхъ должно производиться лишь **послѣ полученія увѣдомленія о результатахъ пріема** спирта и послѣ взноса акциза за оказавшуюся при пріемѣ неявку или зачета сего акциза въ счетъ причитающихся заводу безакцизныхъ отчисленій.

5) Если залоговыя квитанціи пересланы въ Окружное Акцизное Управление по мѣсту назначенія транспорта спирта, освобожденіе симъ Окружнымъ Управленіемъ залоговыхъ квитанцій производится лишь по взносу за заводъ отправления поставщикомъ спирта акциза, причитающагося за оказавшуюся при пріемѣ транспорта неявку спирта; въ такихъ случаяхъ къ посылаемому, на основаніи п. 3 сего циркуляра, увѣдомленію, надлежитъ прилагать квитанцію Казначейства во взносѣ акциза за упомянутую неявку.

и 6) Окружное Акцизное Управление, выдавшее разрѣшеніе на вывозъ спирта изъ завода, по полученіи увѣдомленія о

принятіи спирта въ казну, дѣлаеть распоряженіе **о перечисленіи** по подвальной книгѣ завода на спиртоочистительный заводъ или казенный складъ **акциза за дѣйствительно принятое** въ казну количества спирта, и въ случаяхъ, указанныхъ въ п. 4 сего циркуляра, объ уплатѣ акциза за оказавшуюся при приемѣ въ казну спирта неявку или о принятіи онаго въ счетъ причитающихся заводу безакцизныхъ отчисленій, въ случаѣ-же, указанномъ въ п. 5 сего циркуляра, **о записи въ подвальную книгу**, высланной на заводъ квитанціи Казначейства о вносѣ акциза за означенную неявку.

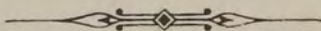

**35. Цирк. М. Ф., 19 мая 1897 г. № 103. — О порядкѣ перевозки и очистки спирта на условіяхъ, установленныхъ Закономъ 10 мая 1896 г.**

На основаніи п. в Высочайше утвержденнаго 10 мая 1896 года Положенія Комитета Министровъ \*) объ освобожденіи винокуренныхъ заводчиковъ отъ представленія и выборки патентовъ при перевозкѣ и очисткѣ спирта собственной выкурки на принадлежащихъ имъ-же винокуренныхъ и спиртоочистительныхъ заводахъ, я, по соглашенію съ Государственнымъ Контролеромъ, нахожу возможнымъ установить, чтобы перевозка и очистка спирта собственной выкурки въ очистныхъ отдѣленіяхъ винокуренныхъ заводовъ и въ спиртоочистительныхъ заводахъ, на основаніи, установленныхъ Закономъ 10 мая 1896 г., а равно отчетность означенныхъ отдѣленій и заводовъ производилась порядкомъ, установленнымъ, по сему предмету для очистныхъ отдѣленій винокуренныхъ заводовъ, Правилами Министерства Финансовъ 22 декабря 1893 г. \*\*).

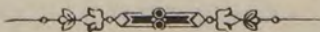

\*) См. Разд. IV стр. 89 § 19.

\*\* ) » » VI » 192 § 3.

**37.** Изъ Высочайше утвержденнаго 29 мая 1897 г. мнѣнія Государственнаго Совѣта. — О нѣкоторыхъ измѣненіяхъ и дополненіяхъ въ дѣйствующихъ законоположеніяхъ о казенной продажѣ питей.

Полный текстъ Закона 29 мая 1897 г. См. Вып. I Разд. I § 24.

**Отд. VIII.** Постановить, что съ 1 іюля 1897 г. въ губерніяхъ, указанныхъ въ отд. VI **размѣръ залоговъ**, имѣющихъ обезпечивать разсрочиваемую акцизную сумму, какъ во время слѣдованія вина въ пути, такъ и по привозѣ къ мѣсту назначенія въ оптовыхъ складахъ, **назначается въ полной суммѣ акциза.**

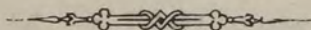

**42.** Цирк. Гл. Упр. неокл. сбор. и казен. прод. пит., 2 іюля 1897 г. № 125.—Объ освобожденіи Управляющихъ акцизными сборами отъ представленія въ Главное Управление неокладныхъ сборовъ и казенной продажѣ питей донесеній о выдачѣ разрѣшеній на перевозку поставляемаго въ казну спирта **безъ обезпеченія залогами.**

Согласно циркуляра Министра Финансовъ 16 мая 1895 г. № 2458 \*) перевозка спирта, приобретаемаго казною для надобностей казенной продажѣ питей, можетъ быть разрѣшаема Управляющимъ акцизными сборами безъ обезпеченія акциза залогами, примѣнительно къ порядку, установленному Правилами 22 декабря 1893 г. \*\*) для перевозки безъ залоговъ спирта, предназначеннаго для очистки и отправляемаго изъ винокуреннаго завода въ спиртоочистительный.

Нынѣ, Министръ Финансовъ приказалъ **освободить Управляющихъ акцизными сборами отъ представленія** въ Главное Управление неокладныхъ сборовъ и казенной продажѣ питей требуемыхъ п. 2 означенныхъ Правилъ **донесеній.**

\*) См. Разд. VI стр. 206 § 12.

\*\*) » » » » 192 § 3.

**45.** Цирк. Департ. желѣзныхъ дорогъ Коммерческаго Отдѣла, 14/16 сентября 1897 г. № 16180. — По вопросу о формальностяхъ подлежащихъ соблюденію при перевозкѣ спирта, вина и водочныхъ издѣлій изъ мѣстностей не входящихъ въ раіонъ казенной продажи питей, въ губерніи, на которыя означенная продажа распространена уже въ настоящее время или будетъ распространена впослѣдствіи.

Въ отмѣну циркуляровъ 19 іюля 1874 г. № 4517, 30 іюля 1884 г. № 6686, 1 и 19 іюля 1885 г. №№ 5417 и 6014 и 8 мая 1889 г. № 4398 (Сборникъ министерскихъ постановленій и общихъ правительственныхъ распоряженій Министра Путей Сообщенія по желѣзнымъ дорогамъ изд. 1877 г. т. II и Указатель распоряженій по Министерству Путей Сообщенія № 32 за 1884 г., №№ 28 и 31 за 1885 г. и № 19 за 1889 г.) относительно провоза по желѣзнымъ дорогамъ спирта, вина и водочныхъ издѣлій, Департаментъ желѣзныхъ дорогъ, по соглашенію съ Главнымъ Управленіемъ неокладныхъ сборовъ и казенной продажи питей, ссылаясь на ст. 66 Общ. Уст. Россійскихъ желѣзныхъ дорогъ, предлагаетъ Управленіямъ желѣзныхъ дорогъ казенныхъ и частныхъ при перевозкѣ означенныхъ грузовъ по желѣзнымъ дорогамъ, какъ въ раіонѣ казенной продажи питей, такъ и внѣ оной руководствоваться нижеслѣдующими правилами:

1) На станціяхъ отправленія транспортовъ спирта, вина и водочныхъ издѣлій, начальникъ станціи, въ сопровождающемъ отправку акцизномъ документѣ, долженъ сдѣлать отмѣтку о принятіи груза къ перевозкѣ, съ указаніемъ года, мѣсяца и числа и съ обозначеніемъ количества мѣстъ, принятыхъ къ отправленію.

2) На станціи назначенія означенныхъ продуктовъ въ сопровождающемъ грузъ акцизномъ документѣ начальникомъ станціи должно быть помѣчено, когда и кому выдана отправка.

## РАЗДѢЛЬ VI.

3) Въ имѣющихся на станціяхъ книгахъ отправленія и прибытія грузовъ, или въ замѣняющихъ книги отправленія корешкахъ накладныхъ, станціи обязаны записывать, при какихъ акцизныхъ документахъ отправлялась или прибыла данная отправка спирта, вина или водочныхъ издѣлій, съ точнымъ указаніемъ номеровъ этихъ документовъ.

4) Агенты Акцизныхъ Управленій должны допускаться безпрепятственно на станціяхъ желѣзныхъ дорогъ, къ повѣркѣ по станціоннымъ книгамъ количества перевезенныхъ спирта, вина и водочныхъ издѣлій.

5) Въ случаѣ вызваннаго условіями движенія по желѣзнымъ дорогамъ раздѣленія транспорта спирта или вина на части, дозволяется получателямъ (цирк. Министра Финансовъ 21 апрѣля 1889 г. № 2158) принимать каждую прибывающую часть груза отдѣльно, не выжидая доставки остальной части съ тѣмъ, однако, чтобы начальникомъ той станціи, на которой произошло такое раздѣленіе, былъ составленъ, при участіи жандарма, актъ и сняты копіи съ провознаго свидѣтельства, причемъ подлинное провозное свидѣтельство и актъ должны оставаться при послѣдней провозимой части транспорта, а копія съ провознаго свидѣтельства съ отмѣткою въ ней о составленномъ актѣ, должна сопровождать каждую идущую впереди часть транспорта. Кромѣ того на подлинномъ провозномъ свидѣтельствѣ надлежитъ обозначать всѣ предшествовавшія отправки частями, съ указаніемъ времени отправокъ и №№ поѣздовъ.

6) Въ случаѣ перевозки по желѣзнымъ дорогамъ спирта, назначеннаго къ экспорту за границу по одному акцизному свидѣтельству на нѣсколько транспортовъ, такъ какъ по существующимъ правиламъ, часть транспорта, прибывшаго въ таможенную безъ провознаго свидѣтельства не можетъ быть разрѣшаема къ вывозу, то, поэтому выданное акцизнымъ надзоромъ на провозъ за границу спирта, провозное свидѣтельство станція, принявшая



грузъ къ отправленію, должна прилагать къ первымъ отправкамъ онаго, и затѣмъ, при отправленіи остальнаго спирта, значащагося по тому свидѣтельству, выдавать съ себя удостовѣреніе, что спиртъ слѣдуетъ по провозному свидѣтельству, приложенному къ такому-то транспорту\*).

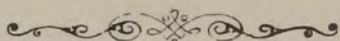

**46. Цирк. Командира Отдѣльнаго Корпуса пограничной стражи — Командирамъ бригадъ пограничной стражи, 18 сентября 1897 г. № 104.— О не воспрепятствованіи слѣдованія въ ночное время казенныхъ транспортовъ вина и спирта въ мѣстностяхъ гдѣ введена казенная продажа питей.**

На основаніи ст. 1 Правиль о порядкѣ провоза и продажи питей въ пограничныхъ мѣстностяхъ (прилож. къ ст. 443 Уст. акц. сбор. изд. 1893 г.) чины ввѣреннаго мнѣ корпуса не должны допускать въ ночное время передвиженія транспортовъ вина и спирта.

Ограничительное постановленіе это введенное въ цѣляхъ надзора за провозомъ питей частными лицами примѣняется нынѣ, по сообщенію Главнаго Управленія неокладныхъ сборовъ и казенной продажи питей, пограничною стражею въ раіонѣ дѣйствія Положенія о казенной продажѣ питей и къ казеннымъ транспортамъ вина и спирта, направляемымъ въ казенные склады и винныя лавки; между тѣмъ подобнаго рода остановка въ пути на ночь помянутыхъ транспортовъ вина и спирта вызываетъ увеличеніе стоимости перевозки и задержку въ доставкѣ транспортовъ по назначенію.

Вслѣдствіе сего по соглашенію съ вышеназваннымъ Главнымъ Управленіемъ предписываю бригадамъ, ввѣреннаго мнѣ

---

\*) Конецъ настоящаго циркуляра, п. п. а и б отмѣнены.  
См. Разд. VI § 64а.

корпуса, расположеннымъ въ мѣстности, гдѣ введена казенная продажа питей, **не препятствовать свободному слѣдованію въ ночное время казенныхъ транспортовъ спирта и вина**, кои снабжены будутъ установленными накладными для перевозки казенныхъ питей и разнаго рода крѣпкихъ напитковъ, принятыхъ отъ частныхъ лицъ на комиссію (§§ 70 и 83\*) Правиль о порядкѣ счетоводства и отчетности по казенной продажѣ питей.

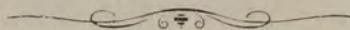

**48. Цирк. Гл. Упр. неокл. сбор. и казен. прод. пит., 28 октября 1897 г. № 166.—О предоставленіи Управляющимъ акцизными сборами выдавать разрѣшенія на поставку поставляемаго въ казну спирта, безъ обезпеченія акциза въ пути залогами, количествами менѣе 40.000<sup>0</sup>.**

На основаніи циркуляра Министра Финансовъ 16 мая 1895 года № 2458 \*\*) перевозка спирта, приобрѣтаемаго для надобностей казенной продажи питей, можетъ быть разрѣшаема безъ обезпеченія акциза въ пути залогами примѣнительно къ порядку, установленному Правилами 22 декабря 1893 г. \*\*\*) для перевозки спирта, предназначеннаго для очистки и отправляемаго изъ винокуреннаго завода въ спиртоочистительный. Согласно-же п. 5 означенныхъ правилъ, транспортъ спирта, на перевозку котораго выдано помянутое разрѣшеніе, не можетъ быть менѣе 40.000<sup>0</sup>.

За Министра Финансовъ Товарищъ Министра, по докладу Главнаго Управленія, принявъ во вниманіе, что установленный Правилами 22 декабря 1893 г. минимальный размѣръ транспортовъ въ 40.000<sup>0</sup> нерѣдко лишаетъ винокуренныхъ заводчиковъ права на полученіе разрѣшеній на перевозку спирта безъ обез-

\*) См. Вып. V Разд. XIII.

\*\*) » Разд. VI стр. 206 § 12.

\*\*\*) » » » » 192 § 3 п. 5.

печенія его въ пути залогами, такъ какъ поставляемый въ казну, какъ по разверсткѣ, такъ и съ торговь спиртъ разбивается иногда на значительное количество мелкихъ партій, размѣры которыхъ часто не достигаютъ 40.000<sup>о</sup>, приказалъ, при выдачѣ разрѣшеній на перевозку безъ обезпеченія акциза въ пути залогами, поставляемаго въ казну спирта какъ по разверсткѣ такъ и съ торговь, **минимальный размѣръ транспортовъ**, на вывозъ коихъ могутъ быть выдаваемы помянутыя разрѣшенія, **установить въ 10.000<sup>о</sup>**.

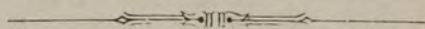

**49. Цирк. Гл. Упр. неокл. сбор. и казен. прод. пит., 29 октября 1897 г. № 168.—О примѣненіи Устава о гербовомъ сборѣ къ заявленіямъ винопромышленниковъ о транзитномъ провозѣ вина, спирта и водочныхъ издѣлій черезъ раіонъ казенной продажи питей.**

Нѣкоторыми Управляющими акцизными сборами возбужденъ вопросъ о томъ, подлежатъ-ли оплатѣ гербовымъ сборомъ, подаваемая винопромышленниками на основаніи п. 17 Правилъ 12 ноября 1894 г. \*), заявленія о транзитномъ провозѣ вина, спирта и водочныхъ издѣлій изъ одной мѣстности Имперіи въ другую черезъ раіонъ казенной продажи питей.

Принимая во вниманіе, что означенныя заявленія подаются въ интересахъ правительственнаго надзора за транзитнымъ провозомъ крѣпкихъ напитковъ т. е. въ интересахъ казеннаго управленія, Главное Управленіе по соглашенію съ Канцелярією Государственнаго Контроля находитъ, что заявленія эти за силою і п. 57 ст. Уст. о герб. сбор. (изд. 1893 г.) **освобождаются** отъ оплаты гербовымъ сборомъ. Что-же касается самыхъ **провозныхъ свидѣтельствъ**, то таковыя на основаніи п. 3 ст. 21 того-же Устава и п. 92 № 135 Алфавитнаго къ нему Перечня **должны оплачиваться 10 коп. гербовымъ сборомъ.**

\*) См. Разд. VI стр. 198 § 10.

**57. Цирк. М. Ф., 29 декабря 1897 г. № 193.—Объ от-  
мѣнѣ нѣкоторыхъ установленныхъ требованій при  
транзитномъ провозѣ питей черезъ районъ казенной  
винной продажи.**

Циркуляромъ 27 мая 1896 г. № 2518\*), въ измѣненіе п. 17 Правиль 12 ноября 1894 г. \*\*) о транзитномъ провозѣ спирта, вина и водочныхъ издѣлій черезъ районъ казенной продажи питей и вывоза не сданныхъ въ казну сихъ питей изъ означеннаго района, предоставлено лицамъ, желающимъ отправить спиртъ, вино и водочныя издѣлія черезъ районъ казенной продажи питей изъ одной мѣстности въ другую расположенныхъ внѣ означеннаго района, ограничиваться обозначеніемъ въ маршрутахъ лишь конечныхъ пунктовъ слѣдованія транспортовъ черезъ губерніи района казенной винной продажи.

Принимая во вниманіе, что требованіе циркуляра № 2518 указывать каждый разъ конечные пункты слѣдованія черезъ районъ казенной продажи питей транспортовъ спирта, вина и водочныхъ издѣлій при транзитномъ ихъ провозѣ, обременительно для отправителей означенныхъ напитковъ и не имѣетъ, какъ показалъ опытъ кого-либо практическаго значенія, **я нахожу возможнымъ разрѣшить не требовать** отъ лицъ, отправляющихъ спиртъ, вино и водочныя издѣлія черезъ районъ казенной продажи питей изъ одной мѣстности Имперіи въ другую, **обозначенія въ маршрутахъ конечныхъ пунктовъ слѣдованія транспортовъ черезъ губерніи означеннаго района.**

Въ виду сего упомянутые въ п. 18 указанныхъ выше Правиль уведомленія о предстоящемъ слѣдованіи транспортовъ должны быть посылаемы присутствовавшими при отпускѣ питей должностными лицами акцизнаго надзора **лишь въ Окружное Акцизное Управление по мѣсту отправленія транспортовъ.**

\*) См. Разд. VI стр. 209 § 21.

\*\*) » » » » 198 § 10.

Вмѣстѣ съ симъ нахожу возможнымъ, въ отступленіе отъ п. 9 Правиль 12 ноября 1894 г. \*), **разрѣшить не требовать опломбированія ящиковъ съ питьями**, направляемыхъ въ стеклянной посудѣ транзитомъ черезъ губерніи съ казенною продажею питей, **а также не требовать, при отправкахъ питей въ бочкахъ, опечатыванія послѣднихъ**, за исключеніемъ лишь случаевъ, предусмотрѣнныхъ въ п. п. 50 и 56 Инструкціи 5 августа 1870 г. \*\*) о приѣмѣ и освобожденіи залоговъ по разсрочкамъ акциза за вино и о надзорѣ за виномъ въ пути, когда втулки и краны бочекъ подлежатъ опечатыванію указаннымъ, въ помянутыхъ п. п. Инструкціи 5 августа 1870 г., порядкомъ.

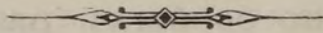

**63. Цирк. М. Ф., 18 іюня 1898 г. № 258.—О выдачѣ провозныхъ свидѣтельствъ на отправку транспортовъ питей изъ однихъ ренсковыхъ погребовъ въ другіе.**

Изъ поступившихъ въ Министерство Финансовъ заявленій виноторговцевъ видно, что содержатели большихъ ренсковыхъ погребовъ, ведущіе торговыя сношенія съ другими ренсковыми погребами, встрѣчаютъ затрудненія въ своихъ операціяхъ, такъ какъ ренсковымъ погребамъ не предоставлено права выдавать провозныя свидѣтельства на отправляемыя изъ погребовъ транспорты питей, и, такимъ образомъ, отпускъ питей изъ однихъ ренсковыхъ погребовъ въ другіе такіе-же погреба не можетъ производиться.

Вслѣдствіе сего поставляю Управляющихъ акцизными сборами въ извѣстность, для руководства, что, въ видахъ устрани-

\*) См. Разд. VI стр. 198 § 10.

\*\*) » » » » 185 § А.

нія изложеннаго неудобства, они могутъ **разрѣшить лицамъ акцизнаго надзора** (помощникамъ акцизныхъ надзирателей и штатнымъ контролерамъ) **выдачу провозныхъ свидѣтельствъ** на отправку изъ ренсковыхъ погребовъ, въ такіе-же погреба транспортовъ съ очищеннымъ виномъ и водочными издѣліями, продаваемыми на комисіонныхъ началахъ, а также съ иностранными водочными издѣліями, **съ соблюденіемъ требованій** ст. 543 Уст. акц. сбор. \*), **относительно количества отпускаемыхъ изъ ренсковыхъ погребовъ питей.**

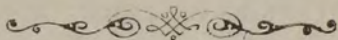

**64<sup>a</sup>.** Цирк. Департ. желѣзныхъ дорогъ, 4 августа 1898 г. № 13748.—Объ отмѣнѣ требованія циркуляра № 16180 относительно особыхъ разрѣшеній на вывозъ въ районъ казенной продажи питей спирта, вина и водочныхъ издѣлій, отправляемыхъ изъ мѣстностей, не входящихъ въ означенный районъ.

Согласно увѣдомленію Главнаго Управленія неокладныхъ сборовъ и казенной продажи питей, утвержденными Министромъ Финансовъ, 11 апрѣля с. г., новыми «Правилами о продажѣ на комисіонныхъ началахъ въ районѣ дѣйствія Положенія о казенной продажѣ питей, водочныхъ издѣлій, русскаго коньяка и очищеннаго вина частной выдѣлки»\*\*), отмѣнено обязательное сопровожденіе всѣхъ этихъ грузовъ,—при перевозкѣ ихъ изъ мѣстностей, расположенныхъ внѣ района казенной винной операціи въ губерніи, на которыя сія операція распространена,—особыми разрѣшеніями на ввозъ въ эти послѣднія мѣстности, выдаваемыми мѣстными Акцизными Управленіями.

---

\*) Ст. 543. Ренсковые погреба могутъ продавать крѣпкіе напитки количествомъ не болѣе трехъ ведеръ, за исключеніемъ виноградныхъ винъ, которыя могутъ быть продаваемы всякими количествами.

\*\*) См. Вып. III Разд. VII § 62.

**Предлагая**, въ виду изложеннаго, **считать недѣйствительными пункты а и б** циркуляра 14/16 сентября 1897 г. № 16.180, \*) коимъ были преподаны правила перевозки спирта, вина и водочныхъ издѣлій (Сборн. Тар. № 885), Департаментъ желѣзныхъ дорогъ объявляетъ для руководства, что впредь **отправки** перечисленныхъ грузовъ, предъявляемыя къ перевозкѣ по желѣзнымъ дорогамъ, **должны быть принимаемы**, во всѣхъ случаяхъ, лишь **при однѣхъ только провозныхъ свидѣтельствахъ, безъ особыхъ разрѣшеній** подлежащихъ Акцизныхъ Управленій на ввозъ этихъ грузовъ въ районъ казенной продажи питей, съ примѣненіемъ къ означеннымъ отправкамъ остальныхъ правилъ и порядка перевозки, указанныхъ въ п.п. 1—6 вышеупомянутаго циркуляра № 16180.

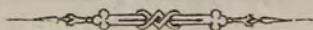

**66. Цирк. Гл. Упр. неокл. сбор. и казен. прод. пит., 31 августа 1898 г. № 286. — О примѣненіи Гербоваго Устава къ свидѣтельствамъ на провозъ спирта изъ заводовъ въ казенные склады.**

Однимъ изъ Управляющихъ акцизнымъ сборами возбужденъ вопросъ о примѣненіи Гербоваго Устава къ провознымъ свидѣтельствамъ, сопровождающимъ транспорты ректифицированнаго спирта, **перевозимаго изъ спиртоочистительныхъ заводовъ въ казенные склады.**

Принимая во вниманіе, что выдача означенныхъ свидѣтельствъ требуется на основаніи § 70 \*\*) Правиль о порядкѣ счетоводства и отчетности по казенной продажѣ питей, въ интересахъ правительственныхъ, Главное Управленіе, по соглашенію съ Департаментомъ гражданской отчетности находитъ, что **тако-**

\*) См. Разд. VI стр. 215 § 45.

\*\*) См. Вып. V Разд. XIII.

**ВЫЯ СВИДѢТЕЛЬСТВА**, примѣнительно къ п. 2 ст. 57 Устава о гербовомъ сборѣ (изд. 1893 г.) **оплатѣ гербовымъ сборомъ не подлежатъ.**

**73.** Цирк. Гл. Упр. неокл. сбор. и казен. прод. пит., 26 января 1899 г. № 340.—О примѣненіи Устава о гербовомъ сборѣ къ свидѣтельствамъ на провозъ спирта изъ винокуренныхъ заводовъ на ректификацію для надобностей казенной продажи питей.

Однимъ изъ Управляющихъ акцизными сборами возбужденъ вопросъ о примѣненіи Устава о гербовомъ сборѣ къ провознымъ свидѣтельствамъ, сопровождающимъ транспорты спирта, **перевозимаго изъ винокуренныхъ заводовъ въ другіе винокуренные же заводы для ректификаціи и предназначеннаго для казенныхъ складовъ.**

Вслѣдствіе сего, Главное Управленіе, по соглашенію съ Департаментомъ гражданской отчетности, поставяетъ въ извѣстность, Управляющихъ Акцизными сборами, что **означенныя свидѣтельства**, какъ требуемыя на основаніи § 70 Правиль о порядкѣ счетоводства и отчетности по казенной продажѣ питей\*), примѣнительно къ п. 2 ст. 57 Устава о гербовомъ сборѣ (изд. 1893 г.), **оплатѣ гербовымъ сборомъ не подлежатъ.**

**79<sup>а</sup>.** Цирк. Гл. Упр. неокл. сбор. и казен. прод. пит., 22 марта 1899 г. № 370.—О примѣненіи Положенія о государственномъ промысловомъ налогѣ къ винокуренымъ заводчикамъ, поставляющимъ спиртъ собственной выкурки для надобностей казенной продажи питей.

Въ виду могущихъ возникнуть сомнѣній по вопросу о томъ,

\*) См. Вып. V Разд. XIII.



## РАЗДѢЛЬ VI.

обязаны-ли, съ введеніемъ въ дѣйствіе Высочайше утвержденнаго, 8 іюня 1898 г., Положенія о государственномъ промысловомъ налогѣ, винокуренные заводчики, поставляющіе для надобностей казенной продажи питей спиртъ собственной выкурки, выбирать промысловыя свидѣтельства, Главное Управление неокладныхъ сборовъ и казенной продажи питей, по состоявшемуся съ Департаментомъ торговли и мануфактуръ соглашенію, считаетъ необходимымъ разъяснить Управляющимъ акцизными сборами, что, на основаніи п. 1 ст. 47 помянутаго Положенія, **винокуренные заводчики** во всѣхъ случаяхъ поставокъ спирта собственной выкурки съ принадлежащихъ имъ или арендуемымъ ими винокуренныхъ заводовъ, подлежащихъ государственному промысловому налогу, **имѣютъ право вступать въ обязательства съ казеннымъ управленіемъ** по поставкѣ означеннаго спирта на всякую сумму **безъ выборки особыхъ свидѣтельствъ**. Равнымъ образомъ, принимая во вниманіе, что, согласно п. 23 ст. 6 Положенія о государственномъ промысловомъ налогѣ, продажа и поставка всякаго рода произведеній собственнаго или аренднаго сельскаго хозяйства не подлежитъ обложенію промысловымъ налогомъ, и имѣя въ виду, что къ означеннымъ произведеніямъ несомнѣнно долженъ быть отнесенъ и спиртъ, выкуриваемый на заводахъ сельскохозяйственнаго типа, — **винокуренные заводчики**, поставляющіе для надобностей казенной продажи питей спиртъ собственнаго производства съ заводовъ, производящихъ исключительно сельскохозяйственную выкурку (ст. 264 Уст. акц. сбор., изд. 1893 г.), и не подлежащіе въ силу п. 25 той-же ст. 6 помянутаго Положенія платежу государственнаго промысловаго налога, также **должны быть освобождаемы отъ выборки особыхъ свидѣтельствъ**.



The first part of the document is a list of names and titles, including:
   
 1. The Hon. Mr. Justice G. D. C. ...
   
 2. The Hon. Mr. Justice ...
   
 3. The Hon. Mr. Justice ...
   
 4. The Hon. Mr. Justice ...
   
 5. The Hon. Mr. Justice ...
   
 6. The Hon. Mr. Justice ...
   
 7. The Hon. Mr. Justice ...
   
 8. The Hon. Mr. Justice ...
   
 9. The Hon. Mr. Justice ...
   
 10. The Hon. Mr. Justice ...
   
 11. The Hon. Mr. Justice ...
   
 12. The Hon. Mr. Justice ...
   
 13. The Hon. Mr. Justice ...
   
 14. The Hon. Mr. Justice ...
   
 15. The Hon. Mr. Justice ...
   
 16. The Hon. Mr. Justice ...
   
 17. The Hon. Mr. Justice ...
   
 18. The Hon. Mr. Justice ...
   
 19. The Hon. Mr. Justice ...
   
 20. The Hon. Mr. Justice ...
   
 21. The Hon. Mr. Justice ...
   
 22. The Hon. Mr. Justice ...
   
 23. The Hon. Mr. Justice ...
   
 24. The Hon. Mr. Justice ...
   
 25. The Hon. Mr. Justice ...
   
 26. The Hon. Mr. Justice ...
   
 27. The Hon. Mr. Justice ...
   
 28. The Hon. Mr. Justice ...
   
 29. The Hon. Mr. Justice ...
   
 30. The Hon. Mr. Justice ...
   
 31. The Hon. Mr. Justice ...
   
 32. The Hon. Mr. Justice ...
   
 33. The Hon. Mr. Justice ...
   
 34. The Hon. Mr. Justice ...
   
 35. The Hon. Mr. Justice ...
   
 36. The Hon. Mr. Justice ...
   
 37. The Hon. Mr. Justice ...
   
 38. The Hon. Mr. Justice ...
   
 39. The Hon. Mr. Justice ...
   
 40. The Hon. Mr. Justice ...
   
 41. The Hon. Mr. Justice ...
   
 42. The Hon. Mr. Justice ...
   
 43. The Hon. Mr. Justice ...
   
 44. The Hon. Mr. Justice ...
   
 45. The Hon. Mr. Justice ...
   
 46. The Hon. Mr. Justice ...
   
 47. The Hon. Mr. Justice ...
   
 48. The Hon. Mr. Justice ...
   
 49. The Hon. Mr. Justice ...
   
 50. The Hon. Mr. Justice ...
   
 51. The Hon. Mr. Justice ...
   
 52. The Hon. Mr. Justice ...
   
 53. The Hon. Mr. Justice ...
   
 54. The Hon. Mr. Justice ...
   
 55. The Hon. Mr. Justice ...
   
 56. The Hon. Mr. Justice ...
   
 57. The Hon. Mr. Justice ...
   
 58. The Hon. Mr. Justice ...
   
 59. The Hon. Mr. Justice ...
   
 60. The Hon. Mr. Justice ...
   
 61. The Hon. Mr. Justice ...
   
 62. The Hon. Mr. Justice ...
   
 63. The Hon. Mr. Justice ...
   
 64. The Hon. Mr. Justice ...
   
 65. The Hon. Mr. Justice ...
   
 66. The Hon. Mr. Justice ...
   
 67. The Hon. Mr. Justice ...
   
 68. The Hon. Mr. Justice ...
   
 69. The Hon. Mr. Justice ...
   
 70. The Hon. Mr. Justice ...
   
 71. The Hon. Mr. Justice ...
   
 72. The Hon. Mr. Justice ...
   
 73. The Hon. Mr. Justice ...
   
 74. The Hon. Mr. Justice ...
   
 75. The Hon. Mr. Justice ...
   
 76. The Hon. Mr. Justice ...
   
 77. The Hon. Mr. Justice ...
   
 78. The Hon. Mr. Justice ...
   
 79. The Hon. Mr. Justice ...
   
 80. The Hon. Mr. Justice ...
   
 81. The Hon. Mr. Justice ...
   
 82. The Hon. Mr. Justice ...
   
 83. The Hon. Mr. Justice ...
   
 84. The Hon. Mr. Justice ...
   
 85. The Hon. Mr. Justice ...
   
 86. The Hon. Mr. Justice ...
   
 87. The Hon. Mr. Justice ...
   
 88. The Hon. Mr. Justice ...
   
 89. The Hon. Mr. Justice ...
   
 90. The Hon. Mr. Justice ...
   
 91. The Hon. Mr. Justice ...
   
 92. The Hon. Mr. Justice ...
   
 93. The Hon. Mr. Justice ...
   
 94. The Hon. Mr. Justice ...
   
 95. The Hon. Mr. Justice ...
   
 96. The Hon. Mr. Justice ...
   
 97. The Hon. Mr. Justice ...
   
 98. The Hon. Mr. Justice ...
   
 99. The Hon. Mr. Justice ...
   
 100. The Hon. Mr. Justice ...

**Л И Н І Я О Т Р Ъ В А.**

Для приклейки Правительственныхъ распоряженій 1899 и послѣдующихъ годовъ.

А В Е Р Ч Е О К І Н Н Д

**Л И Н І Я   О Т Р Ъ З А .**

Для приклейки правительственныхъ распоряженій 1899 и послѣдующихъ годовъ.

LIBRARY OF THE UNIVERSITY OF TORONTO

---

**Л И Н І Я   О Т Р Ъ З А .**

Для приклейки правительственныхъ распоряженій 1899 и послѣдующихъ годовъ.





**Л И Н И Я   О Т Р Ъ З А .**

Для приклейки правительственныхъ распоряженій 1899 и послѣдующихъ годовъ.



**Л И Н І Я   О Т Р Ъ В А .**

Для приклейки правительственныхъ распоряженій 1899 и послѣдующихъ годовъ.

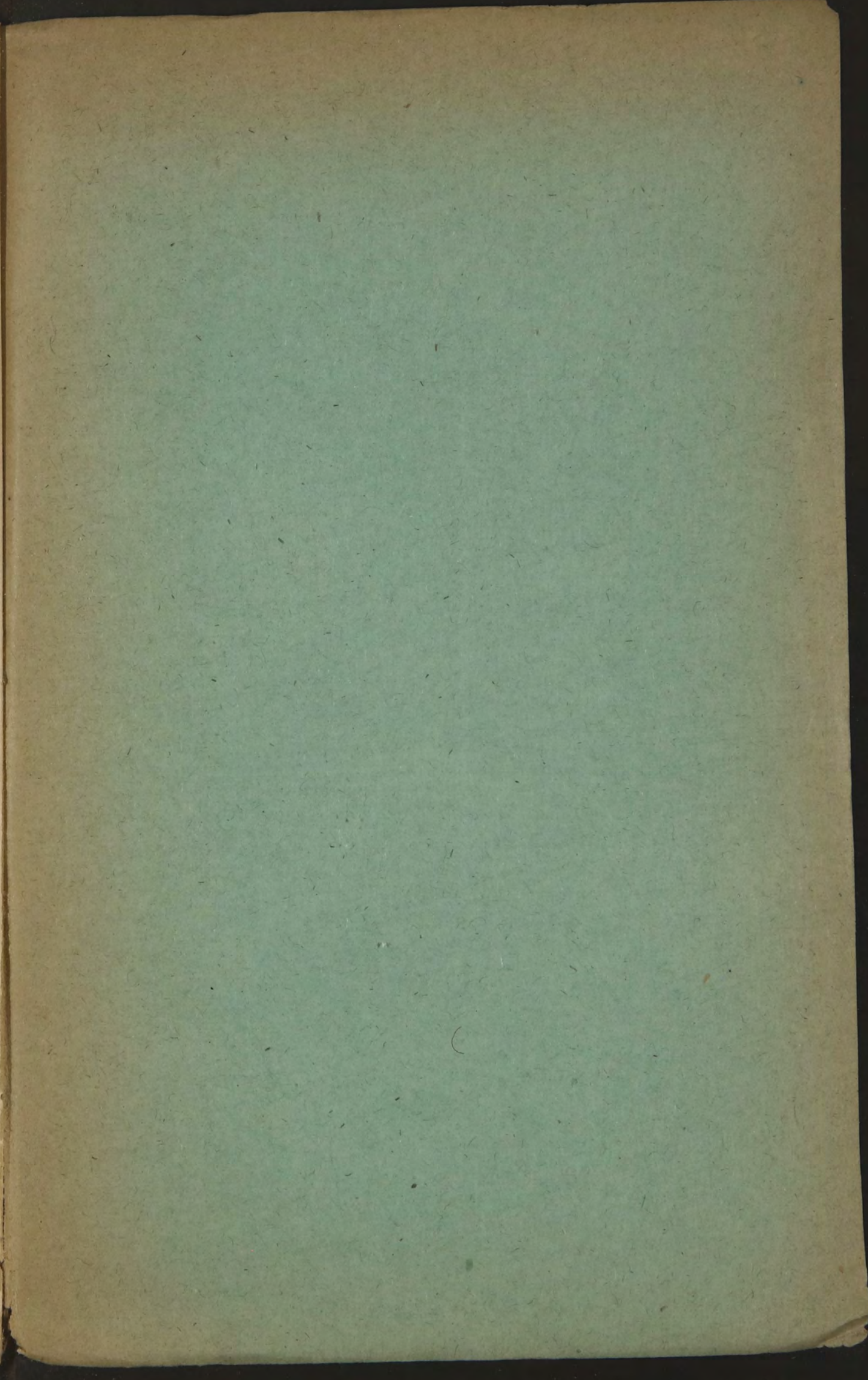
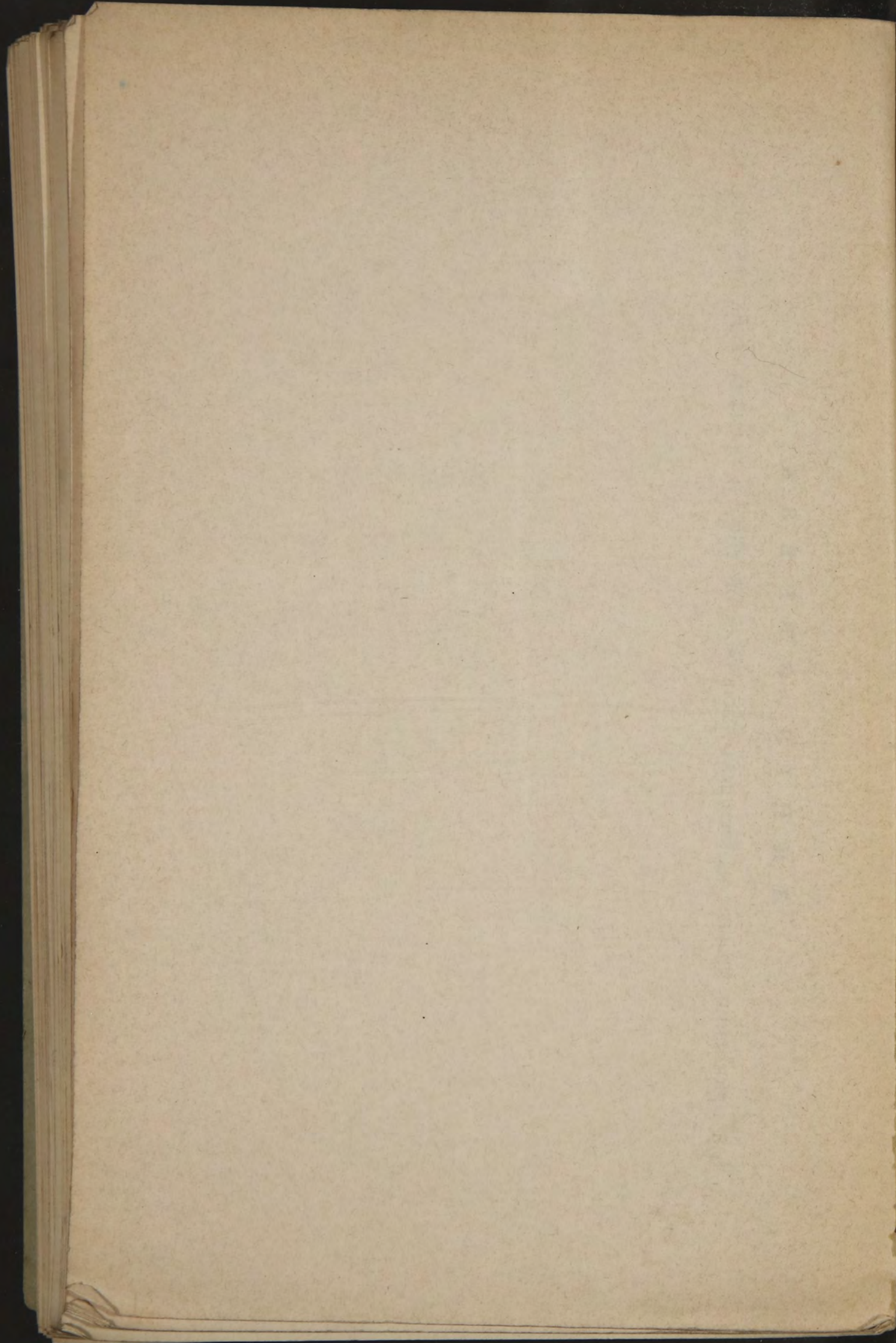

Цѣна 1 рубль.

BRITISH MUSEUM LIBRARY