

Посвящается памяти
Револьта Ивановича Пименова

ДВА СЪЕЗДА НАРОДНЫХ ДЕПУТАТОВ РСФСР В ЗЕРКАЛЕ ПОИМЕННЫХ ГОЛОСОВАНИЙ

материалы временной информационно-аналитической группы

I

Начало регулярной работе по учету и анализу результатов поименных голосований народных депутатов РСФСР было положено бурным летом 1990 г., когда небольшая группа добровольных помощников блока "Демократическая Россия" решила дать "своим" депутатам возможность лучше сориентироваться в абсолютно неясной на начальном этапе политической ситуации Съезда, по результатам нескольких первых поименных голосований, разобраться в общих чертах в реальном раскладе сил, ответить хотя бы приблизительно на интригующий вопрос "кто есть кто?"

Созданная при этом компьютерная база данных позволила решить и несколько более сложные задачи. Например, выяснить - что объединяет между собой депутатов, голосующих с разных позиций? Предварительные соображения по этому поводу прозвучали в программе "Взгляд" (еще в дни работы I Съезда), попали на страницы местных газет, были опубликованы в "АиФ" (N 29, 1990 г.).

При этом методика анализа совершенствовалась "на ходу", обростала терминологией, вычислительным аппаратом, дополнительными информационными возможностями. В результате мы пришли к понятию "политической температуры" (рейтинга) отдельных депутатов и различных депутатских групп, опубликовали карту "политической температуры России" (АиФ N 41, 1990 г., "Вестник Агентства PostFactum" и др. издания), рассчитали "температуру" депутатского корпуса в целом, нового Верховного Совета РСФСР и его палат.

В основе анализа - тщательно отобранный ряд поименных голосований по наиболее принципиальным вопросам, голосований, при которых позиции основной части депутатов, группирующейся вокруг блоков "Коммунисты России" и "Демократическая Россия", заведомо определены и противоположны. При таких голосованиях голоса депутатов обычно распределяются примерно поровну, иногда давая незначительное преимущество одной из сторон.

В основе анализа лежит также разработанный нами кодификатор социально-профессиональной принадлежности депутатов, представляющий собой расширение и развитие классификации, предложенной н.д. РСФСР В.Л.Шейнисом и А.К.Назимовой (см. АиФ N17, 1990 г.).

Что же такое - наша методика, и какие она сулит возможности?

Во-первых, наша методика соотносится с профессиональной социологией скорее косвенно и служит несколько иным целям. Это - методика оперативного и весьма достоверного политического анализа, не рассчитанная на кропотливое вычисление тонких многомерных корреляций при случайных выборках. Она основана на знании существующих политических реалий и нацелена на быстрое и довольно точное определение позиций неслучайным образом выделенных групп внутри ограниченного (опять же далеко не случайного) множества всех

народных депутатов РСФСР - в рамках наиболее, скажем так, лежащих на поверхности политических расхождений.

Во-вторых, необходимость такого анализа (по крайней мере сегодня) очевидна. Выборы народных депутатов РСФСР проводились "в преддверии плюрализма". Впрочем, реальная многопартийность отсутствует до сих пор. При этом наиболее массовая и мощная организация - КПСС, - фактически, политической партией не является (это - сохранившаяся почти что в целости нелегальная бюрократическая структура, в основе которой - не политическая идея, а вполне конкретный противозаконный интерес: сохранить власть любой ценой). Что же касается новых партий, то даже наиболее крупные из них - это, скорее, только зародыши кристаллизации будущих политических движений.

Более того, официальная политическая структура Съезда предельно запутана (в том числе и умышленно). Так, членство в КПСС вовсе не влечет за собой членства в коммунистической фракции (много членов КПСС и среди "демороссов"), а, например, группа "Россия" - "независимая группа демократического центра", если проанализировать характер голосования ее членов, абсолютно ничем не отличается от группы "Коммунисты России". Практически идентичны позиции "Демократической России" и группы "Смена". А "Левый центр" расходится с "Радикальными демократами" разве что в отношении к проблеме "Россия-Союз" (впрочем, расхождения эти не слишком серьезны).

Заметим, что, в отличие от Съезда Союза, сформированного за год до преддверия плюрализма, и на котором любая информация о позициях депутатов может разве что удовлетворить чью-нибудь любознательность, - от позиций российских депутатов реально зависит не всегда предсказуемый исход тех или иных важных голосований.

Отсутствие же серьезного закона о порядке деятельности фракций, допущение одновременного участия депутата в нескольких "группах", существование, наряду с политическими, множества "профессиональных" групп ("Гласность", "Продовольствие и здоровье", "Жесть и бекон" и т.д.) - среди которых одни живут просто так, а другие являются филиалами "КР" и "ДР", - все это вместе взятое оставляет один-единственный (по крайней мере сегодня) достоверный критерий для объективной оценки политической ситуации на Съезде. Критерий этот - характер поименных голосований депутатов.

Поименные голосования поэтому представляют нам сегодня уникальную возможность выявить реальную политическую структуру депутатского корпуса, возможность тем более ценную, что для российских депутатов это, пожалуй, единственный способ установить своего рода "обратную связь", взглянуть на себя со стороны и ответить на извечный вопрос врачей-психиатров: в какой мере больной ЯВЛЯЕТСЯ тем, кем ПРЕДЪЯВЛЯЕТСЯ.

II

ПОЛИТИЧЕСКАЯ СТРУКТУРА ДЕПУТАТСКОГО КОРПУСА

При появлении в печати (особенно местной) первых результатов нашей работы мы сразу столкнулись с недоумением некоторых "затронутых" депутатов.

Их непонимание вызвала наша система проставления в таблицах знаков "+" и "-", при которой знак "+" означал иногда голосование "за", а иногда - голосование "против". Тогда же нам пришлось объяснять, что "+" означает у нас всегда голосование с радикальных, прогрессивных позиций - с позиций блока "Демократическая Россия", а "-" - с противоположных позиций группы "Коммунисты России". Голосования же, в которых оба эти блока или приходили к согласию, или не занимали определенной позиции, во внимание не принимались, поскольку не могли способствовать прояснению позиций депутатов.

Выбор знаков "+" и "-", разумеется, вполне произволен и отражает исключительно политические пристрастия авторов. Впрочем, на этом наш "произвол" кончается, потому что результаты анализа от выбора знаков никак не зависят (так что если наши материалы интересуют "Советскую Россию" или какое-нибудь аналогичное издание, мы не будем возражать, если они, щадя эстетическое чувство своих читателей, заменят "+" на "-". Мы будем расценивать тогда ряды крестиков против фамилий "Коммунистов России" как знак того, что на политической судьбе представляемой ими силы народ скоро поставит крест).

Не составил на I Съезде труда и выбор характерных голосований. Почти все они стали на Съезде событиями. Тут и полемика вокруг аппаратного проекта повестки дня, в том числе о том, заслушивать ли до избрания нового руководства отчет о деятельности руководства старого (которое как раз и собиралось стать новым). Тут и вопрос о верховенстве республиканских законов над союзными. Тут и целое сражение вокруг проекта Декрета о власти, предложенного В.К.Варовым и другими депутатами (проекта, предусматривавшего деполитизацию армии и МВД, вывод парткомов с предприятий и проч.). Тут, наконец, и вопрос об одиозной 6 статье Конституции. В общем, все вопросы - базовые, именно вокруг них развивалось противостояние как во время подготовки к Съезду, так и в ходе его. Именно отношение к этим вопросам определило содержание "демократического" и "коммунистического" менталитетов.

Соответственно, "+" на I Съезде означает голосование за верховенство российских законов над союзными, против аппаратного варианта повестки дня, против всевластия номенклатуры КПСС, ее проникновения во все поры жизни общества. "-", наоборот, - за сохранение власти союзного центра, за освобождение старого российского руководства от отчета и ответственности за свои действия, за сохранение монополии КПСС на власть.

10 таких голосований позволили приблизительно оценить политическую позицию как каждого депутата, так и различных групп депутатов.

Во-первых, была вычислена "политическая температура" каждого депутата - разность доли голосов (в %), поданных с позиций, обозначенных нами знаком "+", и доли голосов со знаком "-" (пропущенные голосования не учитывались). Соответственно, депутат, голосующий только с позиций "ДР", получит "рейтинг" +100, последовательный член группы "КР", соответственно, -100, а депутат, голосовавший попеременно то так, то эдак, будет иметь "температуру", близкую к 0.

Измерив температуру каждого депутата, мы получили возможность разбить весь депутатский корпус на "позиционные группы". Депутатов с

рейтингом выше 67 (т.е. голосовавшим с демократических позиций более чем в 85 % случаев) мы условно отнесли к "радикалам", от 66 до 34 - к "умеренным радикалам", от 33 до 1 - к "левому центру", от 0 до -33 - к "правому центру", от -34 до -66 - к "умеренным консерваторам", ниже -67 - к "консерваторам" неумеренным или попросту "коммунистам". (Названия групп мы приводим в кавычках, поскольку они - эти названия - столь же условны, сколь и выбор знаков "+" и "-". Что касается реального политического содержания позиций этих групп, то мы вернемся к этому вопросу в конце статьи). Мы также выделили более "грубую" структуру, объединив группы "Р" и "УР" в одну большую группу "радикалов", "К" и "УК" - в большую группу "консерваторов", "ЛЦ" и "ПЦ" - в группу "умеренных".

Первый же анализ показал, что более 83% депутатов принадлежат либо к "радикалам", либо к "консерваторам", голосующим с позиций "своей" группы более чем в 67% случаев, а в "центр" попадает менее 16.5%.

Имеющееся разбиение на "позиционные группы" позволило подойти более строго к выбору базовых голосований на II Съезде. А именно: отбирались те голосования, в которых группы "консерваторов" и "радикалов" голосовали как единые противостоящие фракции (количество "перебежчиков" в каждой группе не должно было превышать 1/3 полного среднего числа членов группы). Таким образом были выделены 20 ключевых поименных голосований, которые можно разбить на следующие блоки:

- 1) Голосования по вопросам собственности на землю;
- 2) Голосования по вопросам собственности вообще и рыночных отношений;
- 3) Голосования по вопросу взаимоотношений с Союзом;
- 4) Голосования по вопросу о законодательном закреплении "социалистического выбора";

5) Голосования по вопросам демократического государственного устройства.

Здесь можно выделить по меньшей мере 3 рубежа противостояния. Во-первых, это традиционный рубеж "демократия против партократии" ("правые" против "левых" в современном советском значении этих терминов). Во-вторых, это противостояние сторонников частной собственности и рынка и их противников ("правые" против "левых" в традиционном западном понимании). Наконец, это спор о приоритете между Россией и Союзом ("федералисты" против "унитариев").

Можно было бы предположить, что позиции депутатов по каждому из этих трех направлений независимы. Однако анализ показывает, что это не так. Оказывается, что СЕГОДНЯ налицо жесткая корреляция: сторонник рынка и частной собственности практически всегда - за расширение народовластия и за главенство российского суверенитета. Наоборот, сторонник "социалистического выбора" и общественной собственности - за сохранение механизмов партократии, за отстранение народа от прямого участия в решении наиболее важных вопросов (таких, как выборы Президента или принятие Конституции), за приоритет сильного союзного центра.

Мы склонны полагать, что такая корреляция - скорее временное, чем закономерное явление, вызванное сочетанием целого ряда важных внешних обстоятельств (так, например, "радикалы" вряд ли столь решительно отстаивали

бы суверенитет России, если бы власть в Союзе удалось бы выбить из рук номенклатуры; по той же причине "КР" - за суверенитет автономий, власть в большинстве которых, в отличие от России, осталась у прежних структур).

Так или иначе, сегодня эта корреляция - реальность, и голосование по любому из основных "блоков" практически однозначно определяет характер голосования по остальным "блокам".

Ниже мы приводим диаграммы (рис.1-2), на которых отражен политический состав депутатского корпуса по результатам I и II съездов (в сравнении). Приведены как "грубая"(рис.1), так и "тонкая"(рис.2) структуры. Списки 10 базовых голосований по I Съезду и 20 голосований по II Съезду см. в приложении 1, в котором мы помещаем полный список депутатов с их рейтингами по двум съездам и результатами голосования на II Съезде.

III

СОЦПРОФ-СОСТАВ

(примечание: название главы не имеет никакого отношения к социал-демократическим профсоюзам СССР, не служит им рекламой, но и не бросает тень на их странную деятельность)

Чтобы провести последовательный анализ влияния социально-профессиональной принадлежности депутатов на их политические позиции, мы отнесли каждого депутата к соответствующей социально-профессиональной группе. При этом структура кодификатора определяется принадлежностью депутатов к одной из 5 крупных социальных групп: (1) высший эшелон управления; (2) среднее руководящее звено; (3) низшее руководящее звено; (4) рабочие и крестьяне; (5) работники умственного труда и прочие социальные группы (священнослужители, руководители новых общественных организаций, пенсионеры, студенты и т.д.).

Заметим, что в классификации учитывается профессия депутата на момент его избрания, так как именно эта профессия соответствует, как правило, характеру его общественного статуса. И наоборот - переходя на этажи новой власти, депутаты остаются пока что (в основном) представителями тех социальных групп, из которых их вырвал избирательный процесс. (Так, например, если спикер парламента обвиняет своих коллег-депутатов в том, что они "регулярно не ходят на занятия", естественно предположить, что высокий пост не успел еще вытеснить строй характера, свойственный типичному вузовскому профессору.)

В соответствии с такой классификацией на диаграмме рис.3 в наглядной форме представлен социальный состав российского депутатского корпуса. Из этой диаграммы видно, что почти 60% депутатских мест на Съезде занимают представители высшего и среднего руководящего звена, и только 22% - представители массовых профессий (рабочие, крестьяне, инженеры, техники, врачи, учителя, научные работники и др.).

Как же влияет такой, скажем так, не вполне адекватный состав депутатского корпуса на характер принимаемых им решений?

Ответить на этот вопрос нам помогут диаграммы (рис.4-8), на которых отражена политическая структура каждой из крупных социальных групп (например, показано, какую долю среди депутатов-рабочих составляют "радикалы") - причем как по результатам I, так и по результатам II съездов. Чтобы у читателя не оставалось никаких иллюзий (если они у него еще остались), приводим дополнительно еще две диаграммы (рис.9-10), на которых решена "обратная задача" - показан социальный состав "радикалов" и "консерваторов" (по пяти перечисленным социальным группам). Наконец, в приложение 3 вынесены для особо любознательных диаграммы (рис.П1-П5), на которых показана "тонкая" политическая структура социальных групп.

Наконец, на рис.11 приведены очень характерные диаграммы, прямо отвечающие на вопрос "как голосуют депутаты?" На диаграммах для каждой из 5 социальных групп показано, сколько процентов голосов подано депутатами этой группы с "радикальных" и "консервативных" позиций.

Аналогичные диаграммы, по сложившейся традиции, мы приводим для некоторых специфических, более узких социально-профессиональных групп. Так, на рис.12 показано, как голосовали депутаты, принадлежащие, соответственно, к высшему (1), среднему (2) и младшему (3) составам Вооруженных Сил, МВД и КГБ. На рис.13 эта же задача решена применительно к партийным (КПСС) руководителям высшего (1), среднего (2) и низшего (3) ранга. Выбор для рисунка номера 13 случаен, но соответствует пожеланиям авторов.

IV

ПРОДОЛЖАЕТСЯ ЛИ В РОССИИ "ПОЛИТИЧЕСКАЯ ВЕСНА"?

В материалах, опубликованных нашей группой летом и осенью 1990 г., "политическая температура" отдельных региональных депутатских групп ставилась в соответствие уровню реальной политизации населения регионов. Одновременно о среднем рейтинге Съезда (+7) говорилось как о "политической температуре России".

Надо сказать, основания для этого были. Только что "отшумела" избирательная кампания 1990 г., и совершенно ясно, что чем более "разогрет" был на момент выборов тот или иной регион, тем больше радикально настроенных кандидатов в депутаты преодолевало в этом регионе многочисленные номенклатурные рогадки и добивалось победы.

К зиме ситуация, конечно, несколько изменилась. Съезд слегка "похолодал" (до +4). Прямая связь между избирателями и свежизбранными депутатами в ряде случаев отошла в прошлое и теперь взаимоотношения между ними носят более опосредованный характер. Конечно, по идее, депутаты должны чувствовать настроение своих избирателей, но, как показывает опыт союзного парламента, вполне могут без этого обойтись. Тем не менее представляется, что пока что депутаты не успели полностью "уйти в отрыв", и "политическая

география" II Съезда имеет непосредственное отношение к ситуации в стране, в соответствующих регионах.

Ниже мы приводим список "политических температур" региональных депутатий по результатам двух съездов, отражающих, как мы полагаем, в какой-то степени реальный уровень политизации населения регионов по состоянию соответственно на июль и декабрь 1990 г.

V

РЕЗЮМЕ

Очевидно, что огромный объем информации, извлекаемый из анализа голосований, может (и должен) быть как-нибудь истолкован. Предлагаем свою версию.

1. ЧТО-ТО СТАЛО ХОЛОДАТЬ? Действительно, наряду с незначительным похолоданием Съезда в целом, значительно изменился относительный баланс региональных депутатий. На I Съезде на 42 "положительные" депутатии приходилось 44 "отрицательные" и 2 "нейтральные" (с "температурой" 0). На II Съезде число "положительных" депутатий уменьшилось на 10. Это сразу проявилось при формировании Комиссии по союзному договору, которая создавалась, как и Конституционная комиссия на I Съезде, по принципу представительства территорий, однако, в отличие от Конституционной комиссии, в которой "радикалов" и "консерваторов" примерно поровну, в Комиссии по союзному договору заметно преобладают "консерваторы".

Однако об общем "похолодании" - несколько позже. Сейчас же отметим, что в том, как именно изменились "температуры" депутатий, прослеживается одна закономерность. В основном "похолодание" коснулось наиболее радикальных депутатий (исключая Москву и Ленинград). Более того, в первую очередь среди них - представители тех регионов, власть в которых в той или иной мере перешла в руки "демократов". И наоборот - в "холодных" депутатиях из регионов, где всевластие старых структур сохраняется, наблюдается заметное "потепление".

На наш взгляд, это свидетельствует об одной из самых существенных и характерных черт нашего сегодняшнего кризиса.

А именно: в тех местах, где номенклатура сохраняет полновластие, где она продолжает демонстрировать свою полную несостоятельность, неспособность и нежелание сделать хоть что-то существенное в интересах народа, - там возмущение населения растет, уровень его политизации продолжает повышаться, и не реагировать на это не могут даже самые консервативные депутаты.

Наоборот, там, где на волне народного гнева контроль над представительными органами получили новые люди, энтузиазм населения в отношении этих новых людей постепенно проходит. Охватившее народ весной и летом этого года небывало яркое ощущение противостояния "мы(народ) - они (номенклатура)" изрядно потускнело под грузом разочарования в возможностях новой власти.

Потускнело в том числе и потому, что сами демократы, подавленные свалившейся на них текучкой, слишком быстро забыли о провозглашенной ими главной задаче - задаче демонтажа номенклатурной системы, задаче ликвидации власти партократии. Желая как можно быстрее перейти к делу - осуществлению своих властных полномочий в интересах народа, демократы упустили из виду, что, взяв на себя всю полноту ответственности за положение дел, они оставили все реальные рычаги власти в руках у всепроникающей системы номенклатурного управления.

Став, таким образом, заложниками номенклатуры, наши демократы оказались вынуждены олицетворять в глазах населения не свои популярные демократические программы, а реальные плоды сохранения реальной власти (за спиной якобы правящих новых людей) в руках ушедших в тень и теперь уже полностью безответственных обкомов и горкомов. Последние при этом получают широчайшие возможности, организуя повсеместно массированный саботаж и подогревая страсти, распускать слухи о своей якобы приверженности интересам трудящихся. Демократы же, слишком рано растерявшие свой антиноменклатурный пафос, фактически утрачивают главную и, пожалуй, единственную свою надежную опору - тесную связь с народом. При этом и у населения появляются сомнения в том, действительно ли "демократы" - выразители народных чаяний.

А действительно - в какой мере "демократы" выражают народные чаяния. Постараемся ответить на этот вопрос.

2. КТО С НАМИ И КТО С НИМИ. Мы продолжили социальный анализ поименных голосований. И результаты такого анализа почти не изменились по сравнению с I Съездом. Сохраняется, таким образом, без изменений и главный вывод, сделанный нами еще летом.

Вывод такой. Противостояние "радикалов" и "консерваторов" на Съезде никоим образом не отражает какого-то общенародного размежевания. Рубеж проходил и продолжает проходить не между рабочими и учеными, не между военными и штатскими, не между христианами и мусульманами, а между подавляющим большинством всего народа и мизерной (по численности) правящей верхушкой, которая, захватив на Съезде львиную долю мест, получила совершенно непропорциональную возможность разрушительно влиять на работу высшего органа власти России.

И вот, потрясая над головой специально отобранными (а иногда и специально составленными) телеграммами протеста против частной собственности на землю, требуя сохранения всевластия союзного центра, вопия о "социалистическом выборе народа", встают на Съезде плечом к плечу все (или почти все) ставшие депутатами секретари крайкомов и обкомов, генералы КГБ, МВД и армии, нынешние и бывшие председатели исполкомов и министерские чиновники. А кто же голосует за "антинародную" частную собственность, против "социалистического выбора", за верховенство российских законов и за всенародное избрание российского Президента? Кто эти "антинародные силы"? А вот кто: бригадиры и мастера, офицеры и научные работники, рабочие и крестьяне, инженеры и техники, врачи и учителя, преподаватели вузов и священнослужители...

Суть противостояния на Съезде за истекшие месяцы не изменилась ни на йоту. Противостояние это продолжает определяться реальными и несколько не сглаживающимися социальными противоречиями в стране - противоречиями между номенклатурой и народом.

3. О РОЛИ ХВОСТА В БОРЬБЕ КРЫЛЬЕВ МЕЖДУ СОБОЙ. Поскольку депутатов-руководителей на Съезде оказалось существенно больше, чем депутатов, представляющих рядовых граждан (в том числе и руководителей нижнего уровня), "глас народа" на Съезде оказался практически уравновешен (а иногда и заглушен) "гласом начальства". Важно при этом, что объективная социальная основа размежевания обеспечивает для подавляющего большинства депутатов однозначность выбора: так сказать, кто не с нами, тот с ними. Вот почему более 83% депутатов оказались в "крыльях" (правом и левом), и только малая часть - 16% - в "центре", который очень хочется назвать "хвостом" - голосование попеременно с противоположных позиций означает, скорее, не умеренность (обычно отождествляемую с "центризмом"), а отсутствие четкой позиции.

Тем не менее без "хвоста" - даже такого повыщипанного - ни одному из "крыльев" далеко не улететь - ни у кого из них нет большинства. И если на I Съезде борьбу за "хвост" выискивали, в основном, радикалы, увлекавшие своим эмоциональным подъемом в том числе и людей "внепартийных", то на II Съезде "хвост" дрогнул под мощным напором инспирированной "Коммунистами России" беспрерывной массовой истерии.

Конечно, иногда демократам удавалось, прорвавшись к микрофону, осадить мутный девятый вал коммунистического красноречия посредством простой логики. Но коммунисты тут же перехватывали подвыпавшее из их рук знамя и ошарашивали недоумевающих "центристов" какой-нибудь совершенно не относящейся к делу, но вполне буйно сформулированной чушью.

И результат налицо. Вспомним, что на I Съезде победы давались радикалам с огромным трудом - часто с перевесом в 1-2 голоса. Утрата даже нескольких "левоцентристов" при этом - шаг к коренному изменению общего расклада. И вот на II Съезде таким - малым - перевесом в пользу демократов не был решен ни один вопрос. Шанс был либо у компромиссных вариантов, поддержанных хотя бы частью "КР", либо у предложений "консерваторов", иногда получавших те самые несколько необходимых голосов, которых не досчитывались демократы.

В итоге на II Съезде "Коммунистам России" удалось: а) исказить и ухудшить содержание пакета земельных законов; б) навязать руководству России явно староплощадное по своему происхождению Постановление о союзном договоре; в) торпедировать немедленное учреждение поста Президента РСФСР, избираемого всем народом; г) вынудить Съезд принять не вызванное реальной ситуацией, провокационное обращение по Персидскому заливу, ставшее одним из наиболее тяжелых кирпичей, брошенных партийно-военно-чекистской братией в спину Шеварднадзе; д) провалить весьма важное голосование по избранию заместителя Председателя ВС.

Заметим, однако, что славу за два последних достижения с "Коммунистами России" должны по праву разделить одноименные с ними

демократы, почти половина которых присоединилась к проиракскому "обращению" и значительная часть которых не явилась на голосование по выборам Зампреда ВС.

4. КУДА ЖЕ МАШЕТ ЛЕВОЕ КРЫЛО? Принципиально беспартийная сущность большинства "демороссов" на I Съезде не мешала им побеждать сплоченные ряды коммунистов - потому что демократов вело вперед ощущение собственной исторической правоты, вдохновляла эйфория недавно одержанной на выборах победы и организовывали авторитетные и энергичные люди, претендовавшие на высокие государственные и правительственные посты.

Ко II Съезду ощущения правоты поубавилось, эйфория сменилась озабоченностью, получение высоких постов кто-то счел итоговым результатом, а кто-то, наоборот, неполучение - причиной для прекращения борьбы. Да и вообще - с кем бороться? Работать пора. Тем более что высшая в России государственная должность у номенклатуры триумфально отвоевана.

В результате на II Съезде "ДР" и "КР" как бы поменялись местами. Первые почувствовали себя хозяевами осажденной крепости, вторые дружно пошли на приступ.

Дело сильно осложнилось еще двумя обстоятельствами.

ПЕРВОЕ. Идейный, организационный, харизматический и проч. лидер демократов Ельцин, пойдя на поводу у собственной антиноменклатурной риторики, прекратил все формальные, организационные связи с "Демократической Россией". Он (как и многие другие демократические лидеры), видимо, упустил из виду, что требование не совмещать руководящих постов имеет смысл только применительно к номенклатуре, поскольку речь идет (на самом деле) вовсе не о ПАРТИЙНОМ руководстве, а о недопустимости сохранения в руках, например, лидера ПРАВОВОГО государства ВНЕПРАВОВЫХ, НЕЗАКОННЫХ рычагов ПАРАЛЛЕЛЬНОЙ власти. Что же касается западного опыта, на который так часто ссылается Горбачев, то опыт этот никакого отношения к КПСС не имеет: действительно, политический лидер опирается на политическое движение, приведшее его к власти - но, заметим, ПОЛИТИЧЕСКОЕ. А не подпольно-мафиозное, номенклатурное. Что же касается наших демократов, то они поддались гипнозу руководителей КПСС и, отождествив КПСС с политической силой (каковой она уже 73 года не является), применили к демдвижению, являющемуся силой чисто политической, абсолютно ненужный "принцип запрета". В результате в нашем обществе, которому еще очень далеко до возникновения цивилизованных политических структур, фактически прервался процесс формирования мощной антиноменклатурной "предпартии", которая могла бы стать "инкубатором" будущего гражданского общества.

Вплотную сюда примыкает ВТОРОЕ обстоятельство. Коль скоро естественной основы для возникновения стабильной многопартийной системы в обществе еще нет, и коль скоро естественные лидеры зарождающегося движения сознательно дистанцируются от всяких организационных структур, возникает дополнительное деструктивное раздробление "левого крыла". В отсутствие естественных лидеров и органично возникших партийных платформ псевдопартийные группировки начинают формироваться вокруг

мелкомасштабных лидеров, искусственно привнесенных (или реанимированных) идей, чрезмерно прагматических политических целей. При этом утрачивается способность ориентироваться даже в таких простых вопросах, как, например, можно ли поддерживать бандита Саддама и следует ли голосовать за "центриста" Шахрая.

"Казус Шахрая" весьма примечателен потому, что любому непредвзятому человеку не может не быть очевидно: умеренность и корректность Шахрая по отношению к оппонентам вовсе не мешают ему занимать последовательно радикальные позиции во время голосований. Неприятие такой умеренности свидетельствует о зарождении в депутатском корпусе нового противостояния - противостояния между разными способами восприятия действительности: рациональным и демонстративно-нетерпимым, истерическим.

5. ПРАВАЯ - ЛЕВАЯ ГДЕ СТОРОНА? Разные люди отвечают на этот вопрос по-разному. Многих, видимо, вводит в заблуждение известный тезис авторитетного народного депутата Д.А.Волгогонова о "левом центре". Объединив вокруг себя в основном депутатов-"радикалов", занимая сам вовсе не центристские позиции, Волгогонов, говоря о таком "центре", скорее имеет в виду не политическую умеренность, а отказ от экстремистской психологии, которая роднит между собой всех социальных истериков, какие бы политические взгляды (правые, левые, центристские) они не выражали.

Что же касается политического размежевания на российских съездах, то, по-видимому, традиционный "центр" (компромисс между крайними позициями) там невозможен принципиально. В ситуации тяжелого социально-экономического кризиса, порожденного десятилетиями номенклатурного господства, все, кто сознательно (или по бездумию) не противопоставляет свои интересы интересам народа и страны, оказываются (пока что) вместе. Потом они разойдутся по партиям, разделятся на правых и левых, на унитариев и федералистов, на популистов и интеллектуалов. А пока что совокупность задач - возродить нормальную, живую рыночную экономику, обеспечить реальное народовластие и лишить тайных рычагов компартийные структуры, вырваться из-под бездарной опеки реакционного союзного центра, избавиться от бессмысленных идеологических шор "социалистического выбора и коммунистической перспективы",- объединяет всех, как это любили раньше говорить, людей доброй воли. Весь широкий политический спектр, объединяющий здоровые, нормальные силы общества, сжался сегодня в одну точку, поскольку все остальное политическое пространство оккупировано крошечной точкой, в которой располагалась бы в нормальном обществе такая крайне экстремистская сила, как КПСС.

Потому что стремление "законсервировать", сохранить антигуманный номенклатурный вздор, не дать народу выбраться из пропасти - это не консерватизм. Это объединяющая всех "людей недоброй воли" самая черная, самая крайняя реакция. И если уж как-нибудь называть союзников блока "Коммунисты России", то, в согласии с Шеварднадзе, именно реакционерами - и безо всяких кавычек. Их позиция - это крайняя форма экстремизма, направленная против здравого смысла, против разума.

И в этом смысле, повторяем, "центризм" в наших условиях как компромисс с реакционерами немыслим. Возможна, скорее, ситуация, когда "умеренные", здравомыслящие демократы окупятся в конфронтацию с экстремистами всех цветов и оттенков: как с "Коммунистами России", так и с "народными мстителями" и партактивистами "левого крыла".

Однако без консолидации (как идейной, так и организационной) рационально мыслящих работоспособных прогрессистов довести до конца дело демонтажа номенклатурной системы невозможно. Невозможно это и в том случае, если к такой консолидации не приложат руку и популярные (пока что) неформальные лидеры демократов. "Нам нужна одна партия - партия разума", - сказал Дантон и был прав. Но, видимо, он сказал это слишком поздно, потому что кончилось все, как известно, тем, что ему отрубили голову.

Декабрь 1990 г.

Т.Корниенко, С.Морозов, В.Склярчук,
А.Собянин, Д.Юрьев

ПОЛИТИЧЕСКИЙ СОСТАВ ДЕПУТАТСКОГО КОРПУСА
НА I СЪЕЗДЕ Н.Д. РСФСР

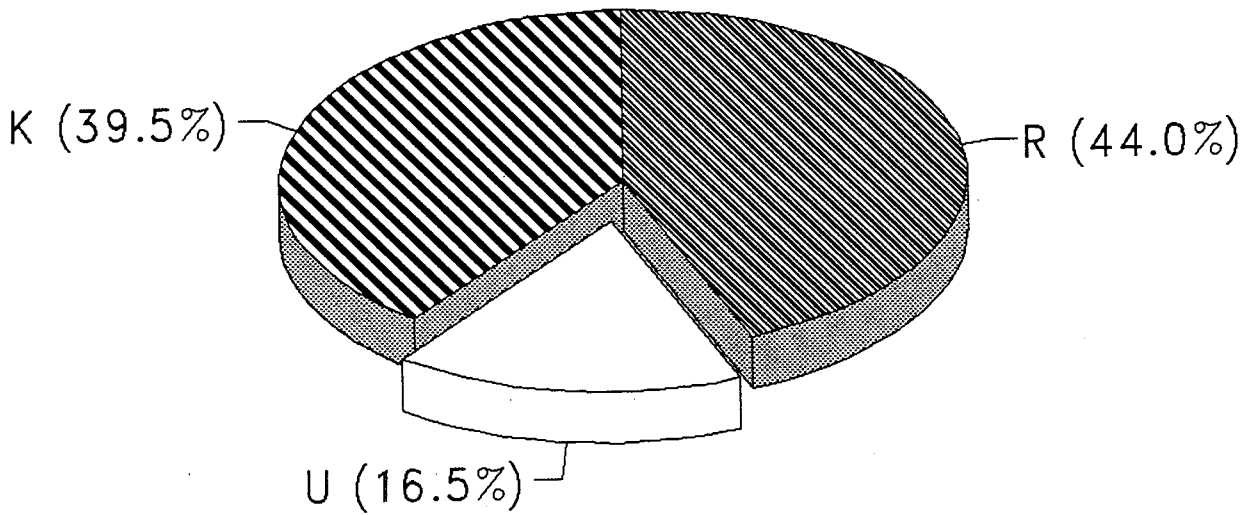

ПОЛИТИЧЕСКИЙ СОСТАВ ДЕПУТАТСКОГО КОРПУСА
НА II (ВНЕОЧЕРЕДНОМ) СЪЕЗДЕ Н.Д. РСФСР



Рис.1.

ПОЛИТИЧЕСКИЙ СОСТАВ I И II СЪЕЗДОВ НАРОДНЫХ ДЕПУТАТОВ
РСФСР

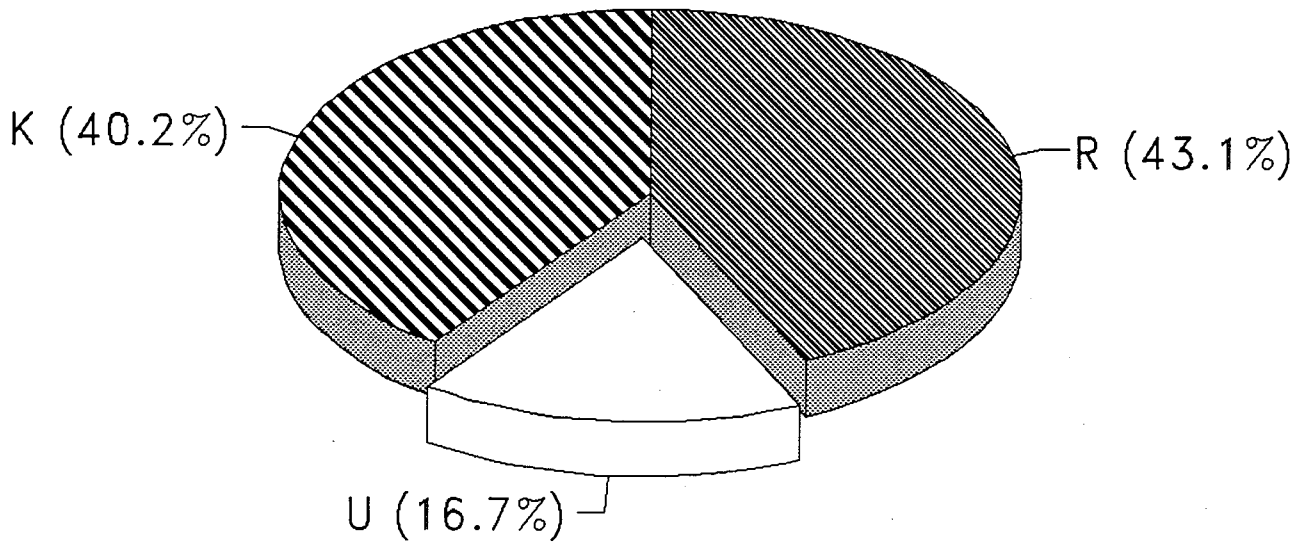

Рис.2.

СОЦИАЛЬНЫЙ СОСТАВ ДЕПУТАТСКОГО КОРПУСА

1 - представители высшего партийно-государственного руководства,
2 - представители среднего звена управления,

3 - представители нижнего звена управления, 4 - рабочие и крестьяне, 5 - интеллигенция)

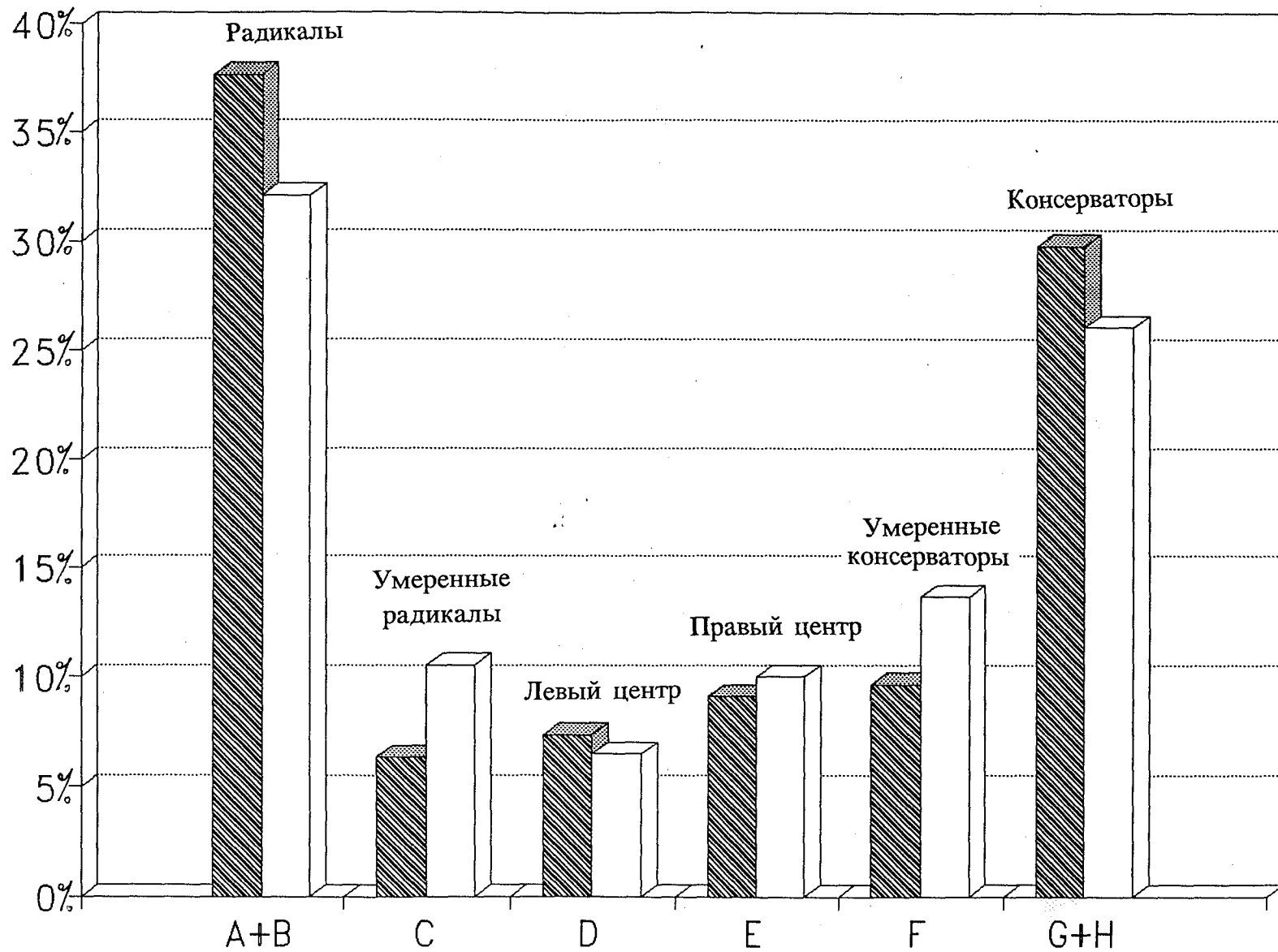

Рис. 3.

ПОЛИТИЧЕСКИЙ СОСТАВ ДЕПУТАТОВ,
ПРИНАДЛЕЖАЩИХ К ВЫСШЕМУ ЭШЕЛОНУ УПРАВЛЕНИЯ
(по результатам поименных голосований
на I Съезде н.д. РСФСР)



(по результатам поименных голосований
на II Съезде н.д. РСФСР)

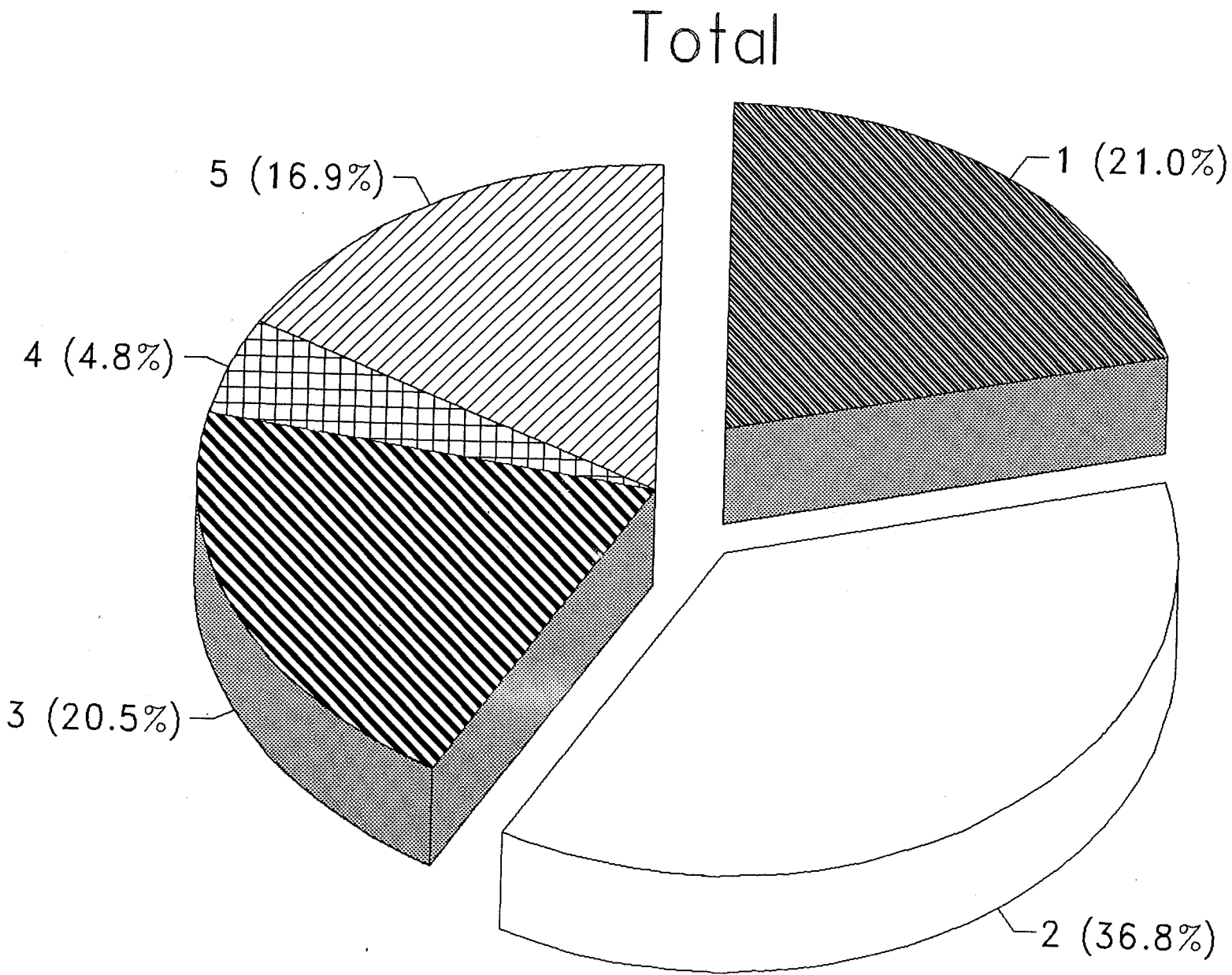
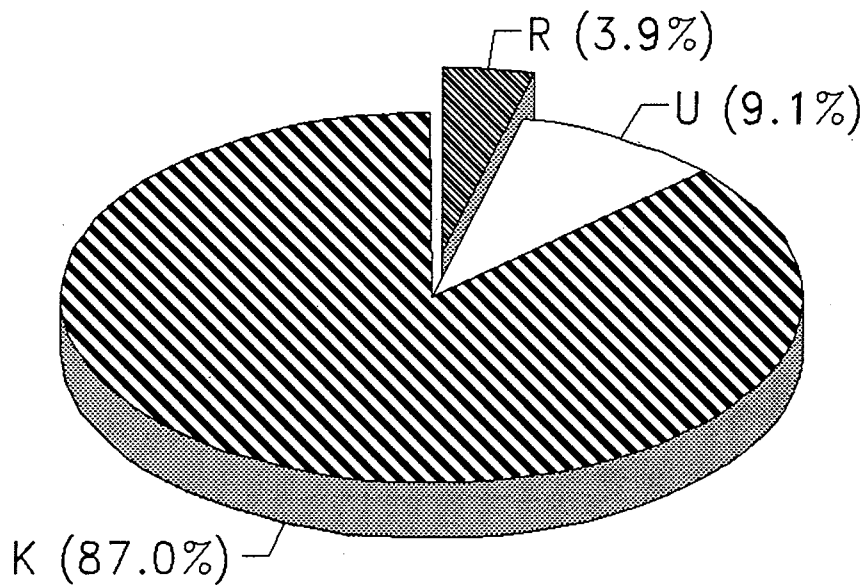

Рис.4.

17

ПОЛИТИЧЕСКИЙ СОСТАВ ДЕПУТАТОВ,
ПРИНАДЛЕЖАЩИХ К СРЕДНЕМУ ЭШЕЛОНУ УПРАВЛЕНИЯ
(по результатам поименных голосований
на I Съезде н.д. РСФСР)

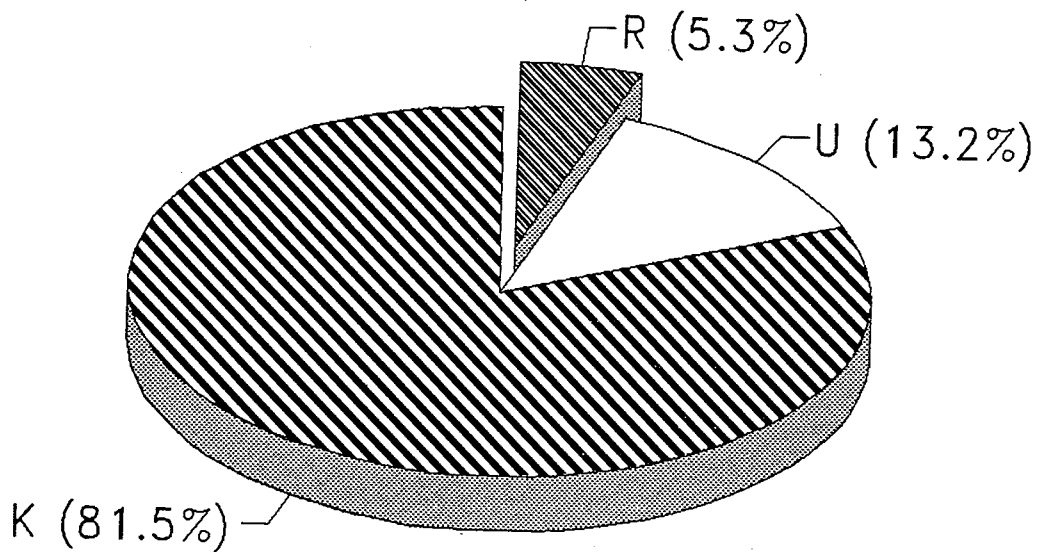
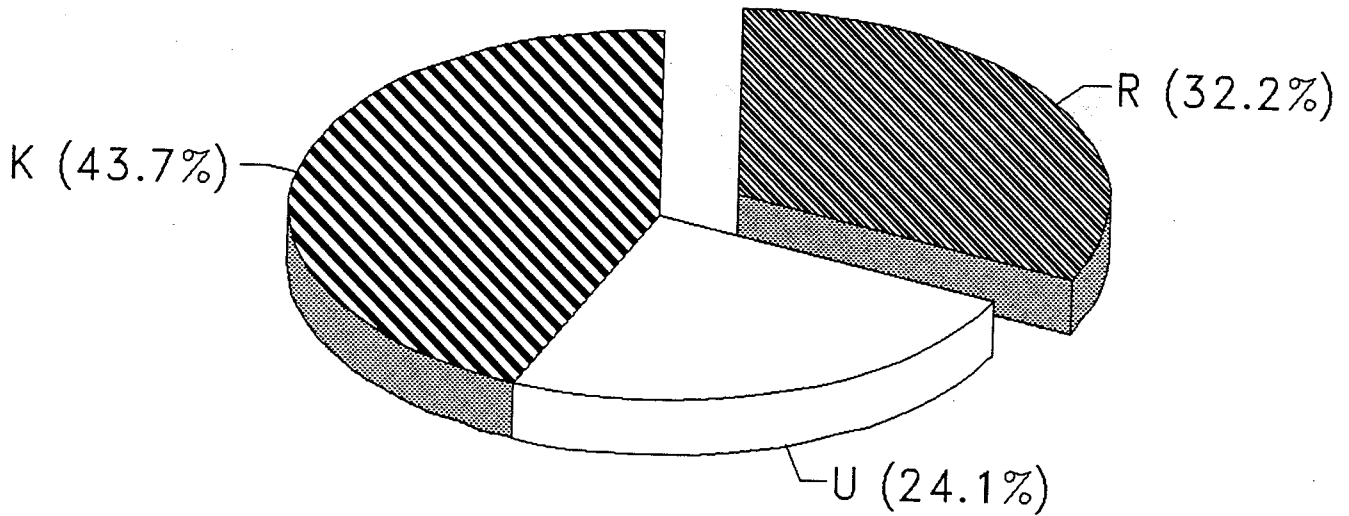

(по результатам поименных голосований
на II Съезде н.д. РСФСР)



Рис.5.

ПОЛИТИЧЕСКИЙ СОСТАВ ДЕПУТАТОВ,
ПРИНАДЛЕЖАЩИХ К НИЗШЕМУ ЭШЕЛОНУ УПРАВЛЕНИЯ
(по результатам поименных голосований
на I Съезде н.д. РСФСР)



(по результатам поименных голосований
на II Съезде н.д. РСФСР)

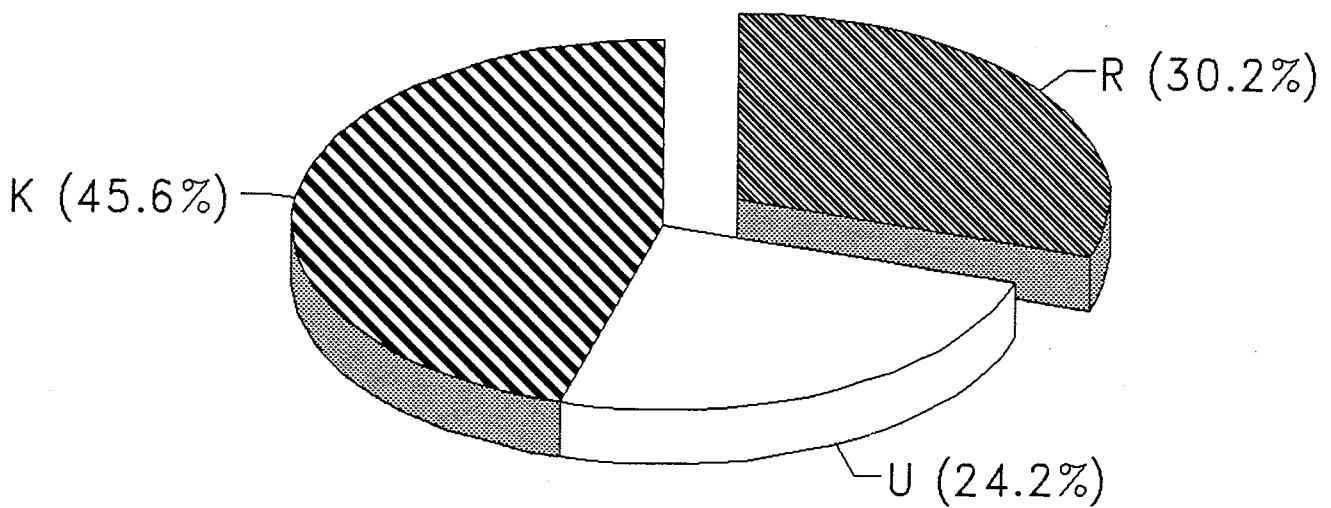
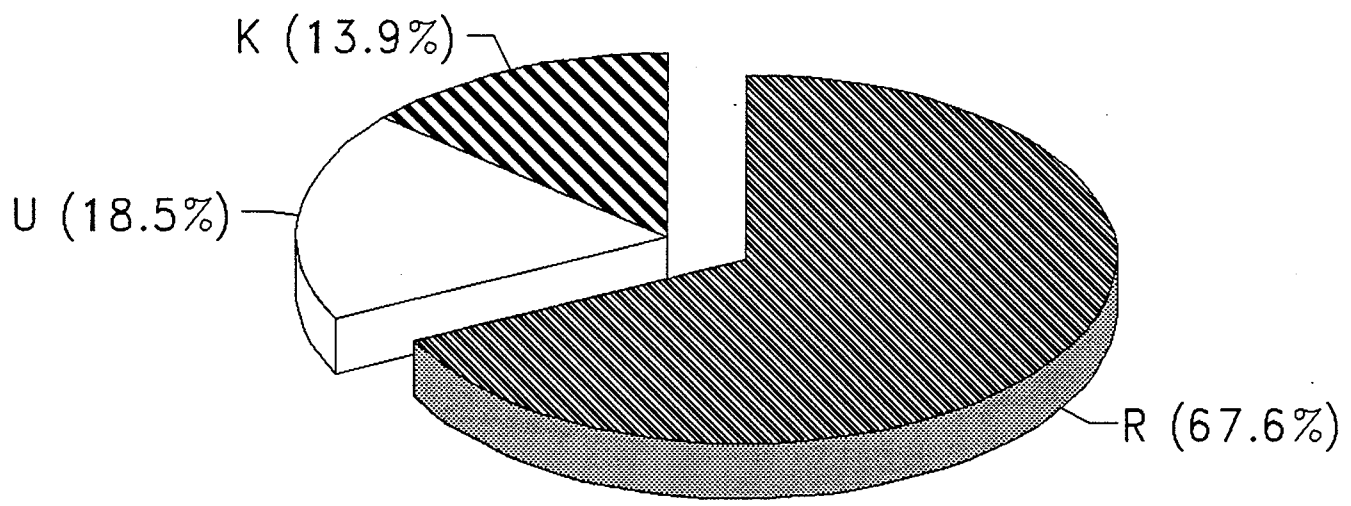

Рис.6.

18

ПОЛИТИЧЕСКИЙ СОСТАВ ГРУППЫ ДЕПУТАТОВ -
ПРЕДСТАВИТЕЛЕЙ РАБОЧИХ И КРЕСТЬЯН
(по результатам поименных голосований
на I Съезде н.д. РСФСР)

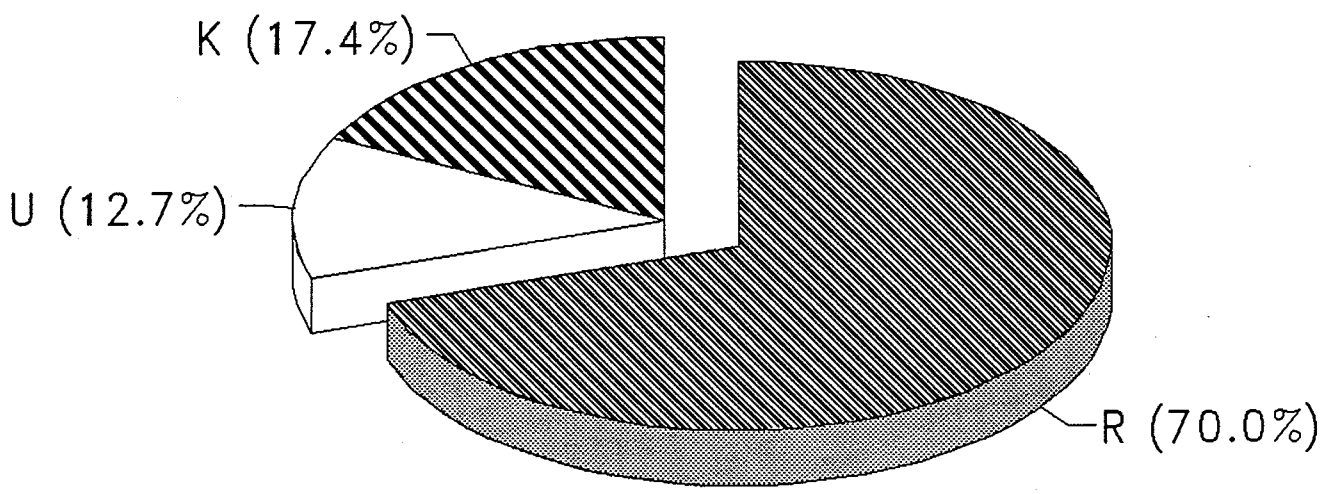
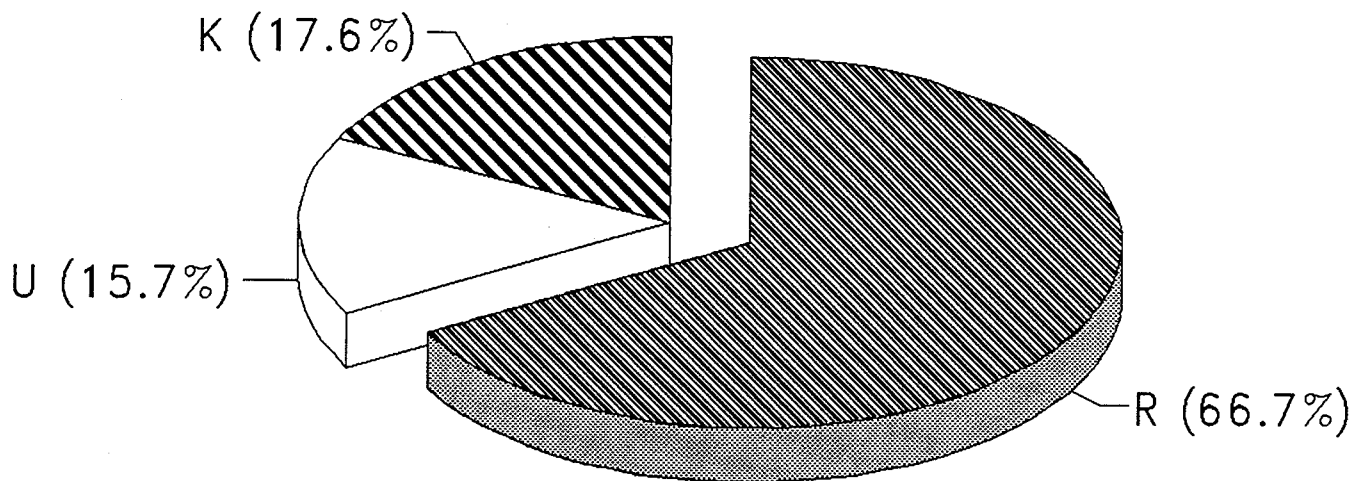

(по результатам поименных голосований
на II Съезде н.д. РСФСР)



Рис.7.

ПОЛИТИЧЕСКИЙ СОСТАВ ГРУППЫ ДЕПУТАТОВ - РАБОТНИКОВ УМСТВЕННОГО ТРУДА



(по результатам поименных голосований на I Съезде н.д. РСФСР)

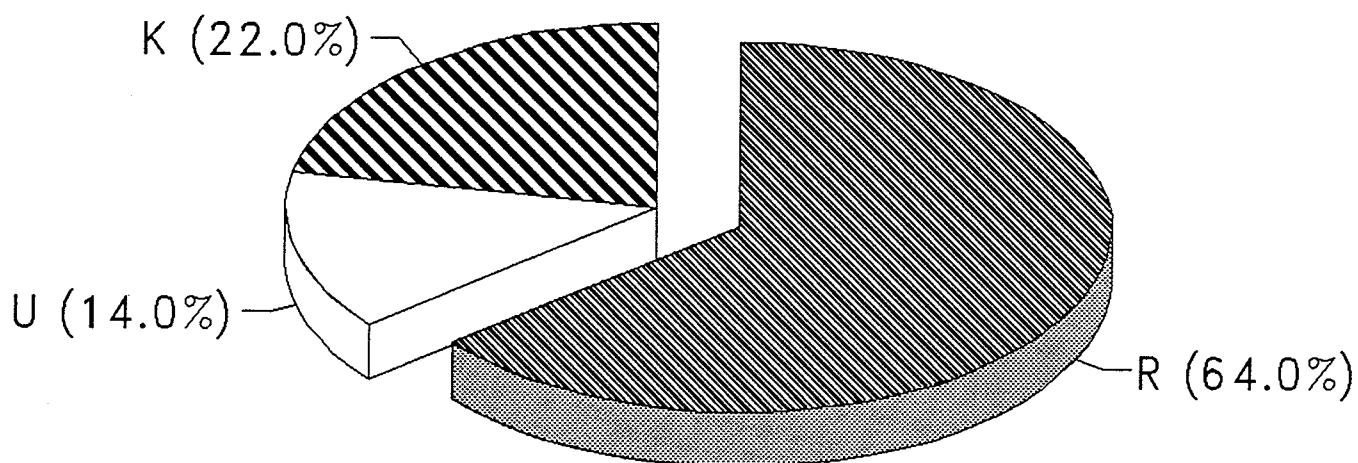
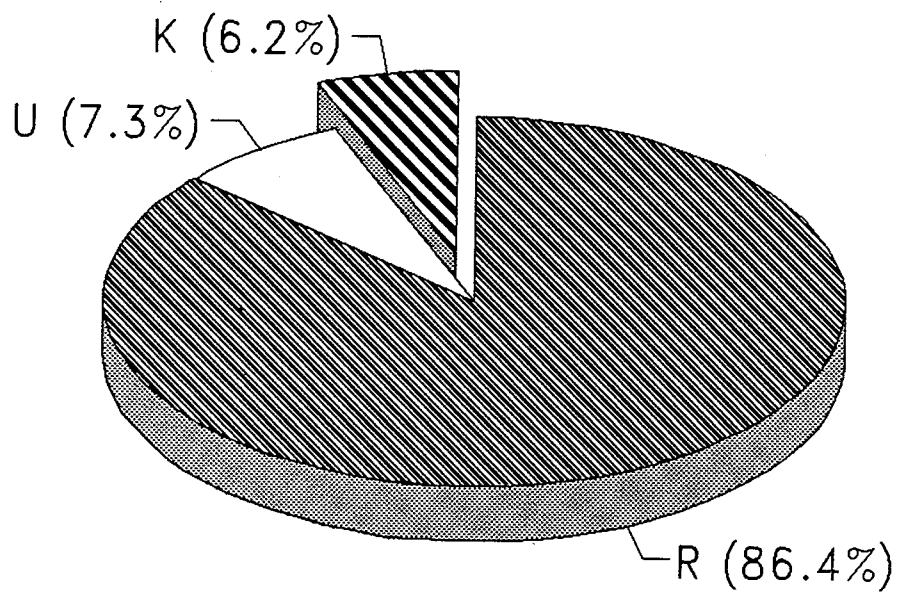
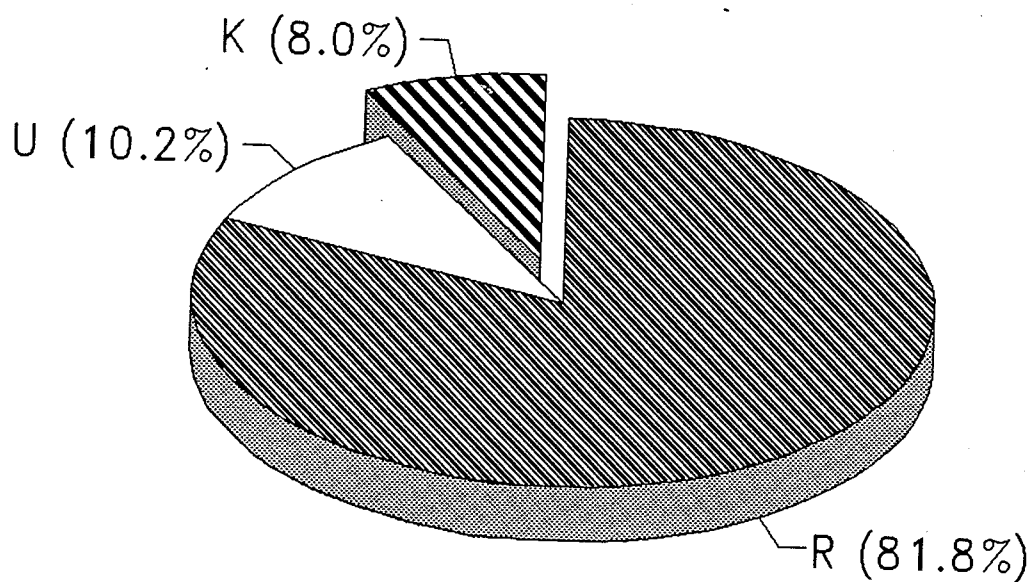

(по результатам поименных голосований на II Съезде н.д. РСФСР)

Рис.8.

СОЦИАЛЬНО-ПРОФЕССИОНАЛЬНЫЙ СОСТАВ
ГРУППЫ ДЕПУТАТОВ-"РАДИКАЛОВ"



Рис.9.

СОЦИАЛЬНО-ПРОФЕССИОНАЛЬНЫЙ СОСТАВ
ГРУППЫ ДЕПУТАТОВ-"РЕАКЦИОНЕРОВ"

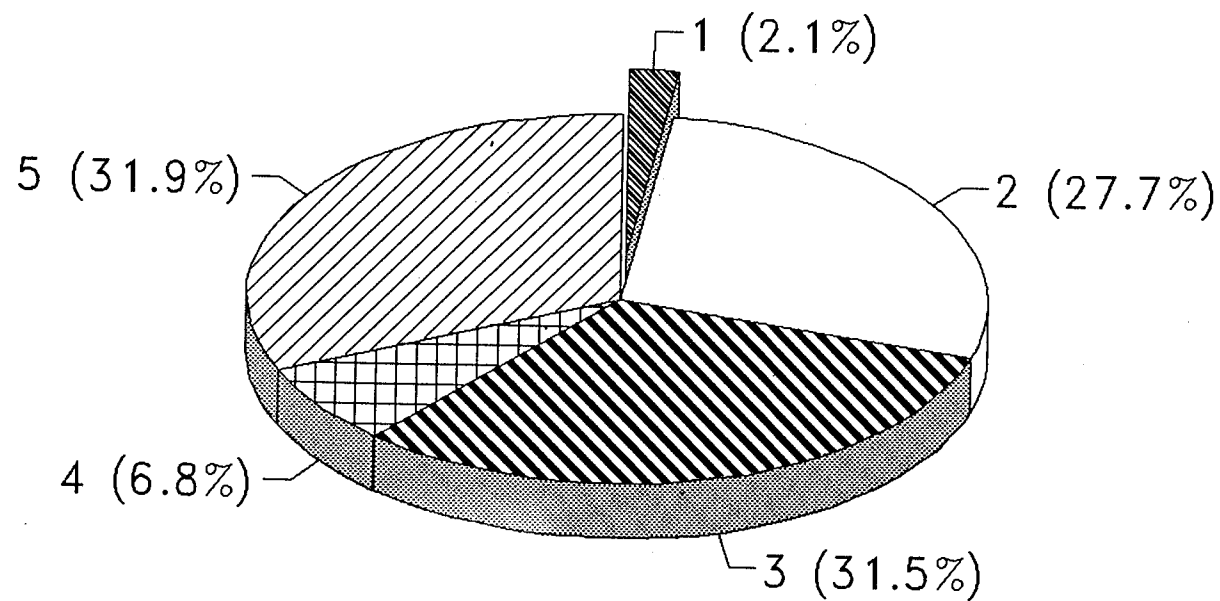

Рис.10.

СРЕДНИЙ ПРОЦЕНТ ГОЛОСОВ, ПОДАННЫХ ПЯТЬЮ
СОЦИАЛЬНО-ПРОФЕССИОНАЛЬНЫМИ ГРУППАМИ
Н.Д. С ДЕМОКРАТИЧЕСКИХ (ДР)
И КОНСЕРВАТИВНЫХ (КР) ПОЗИЦИЙ

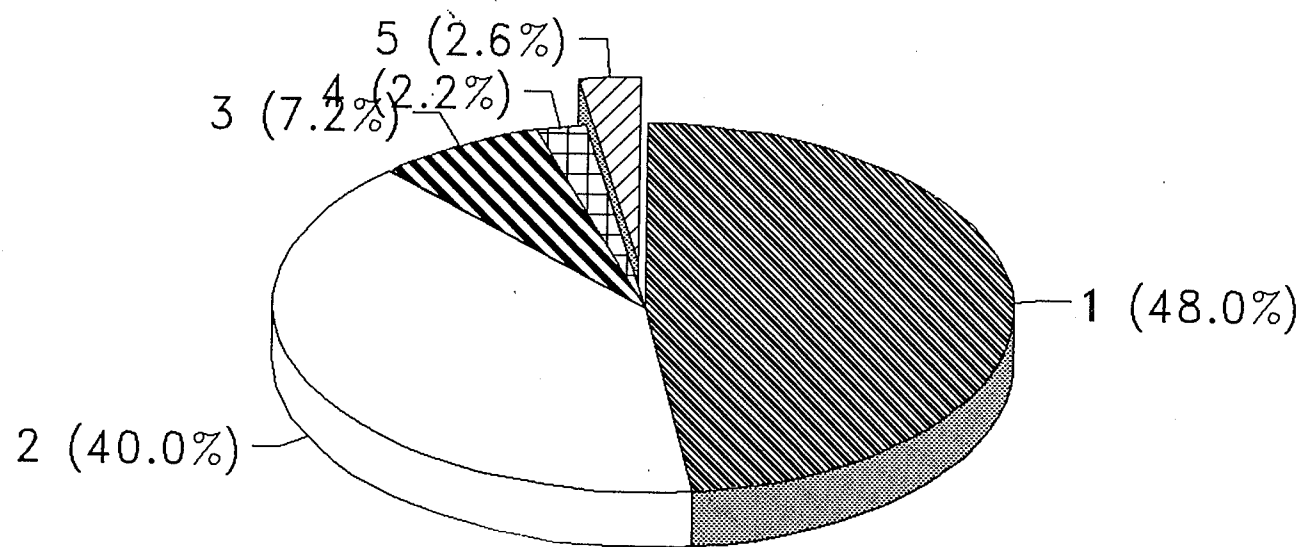

Рис.11.

АНАЛИЗ ПОИМЕННЫХ ГОЛОСОВАНИЙ СЛУЖАЩИХ АРМИИ, МВД И КГБ



(1) Генералитет (2) Средний состав (3) Младшие офицеры
(по результатам поименных голосований
на I Съезде н.д. РСФСР)

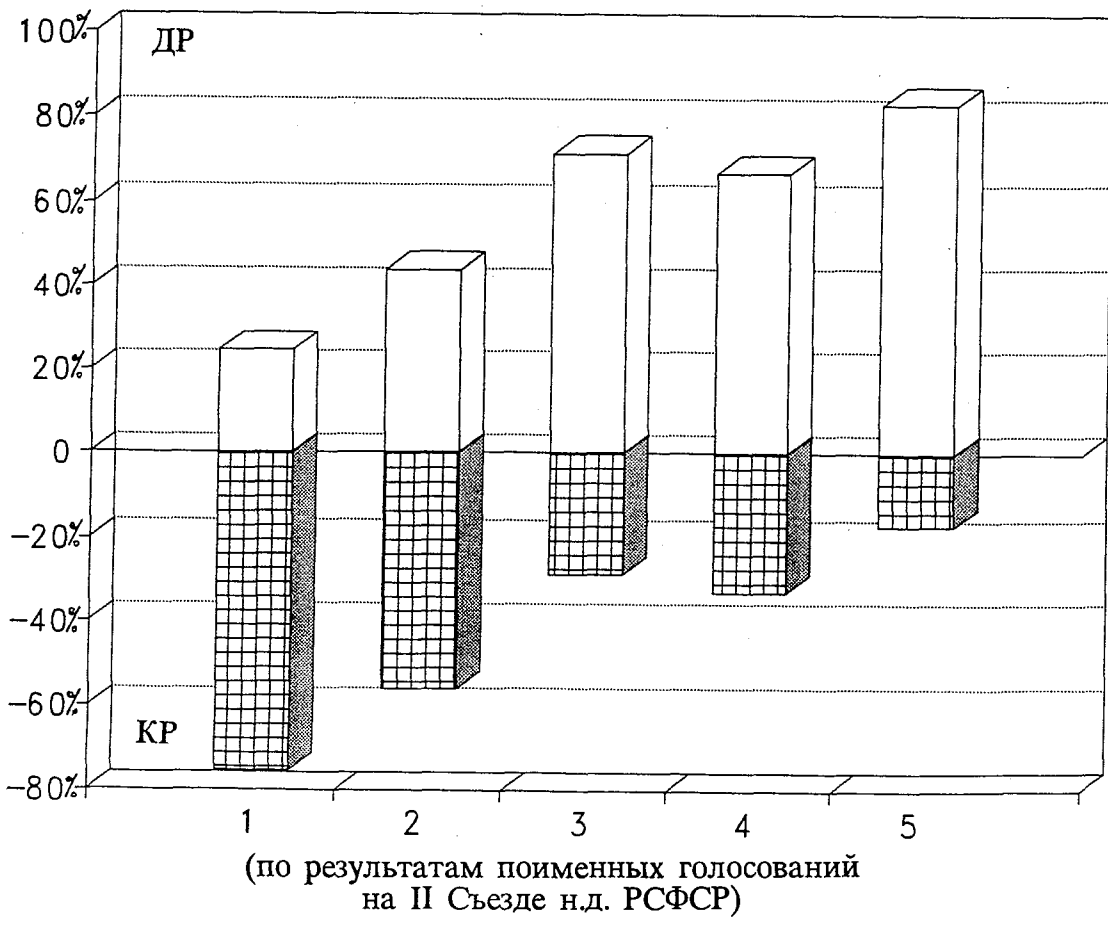
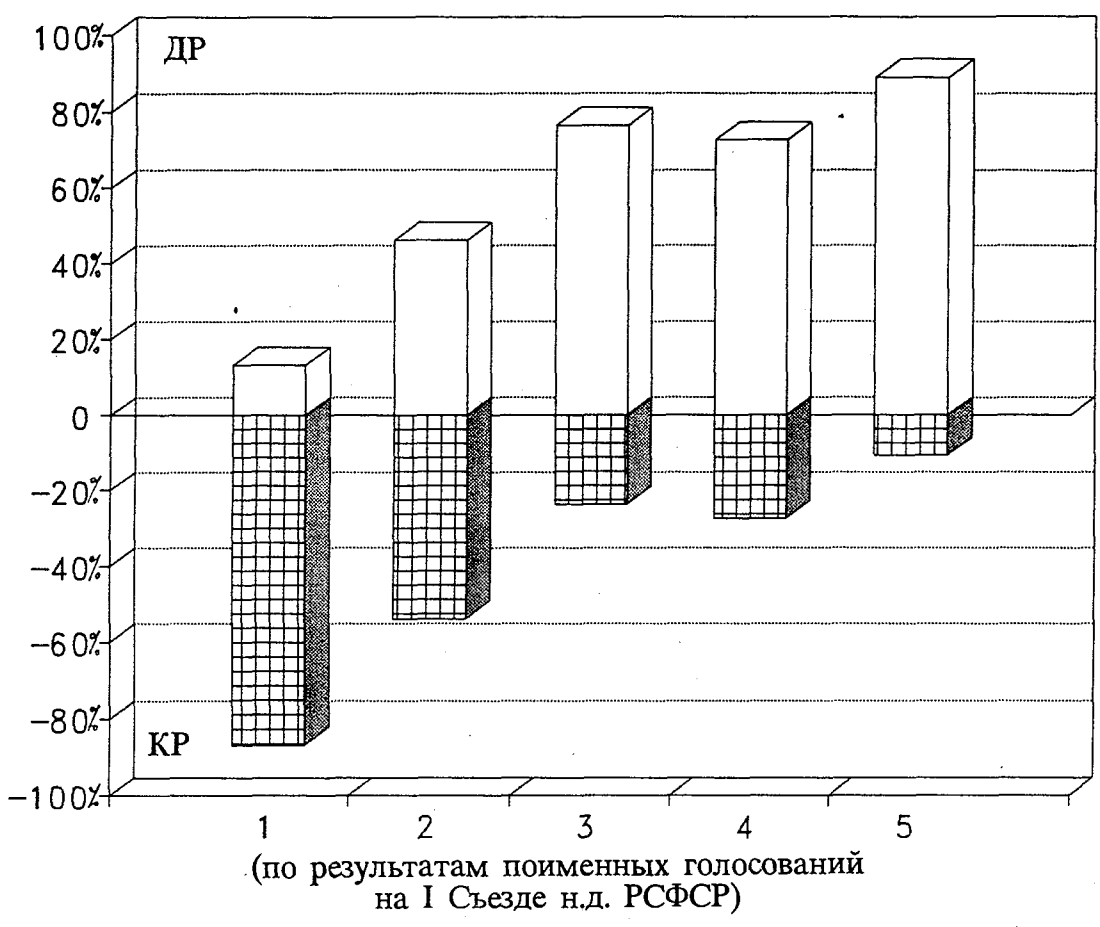
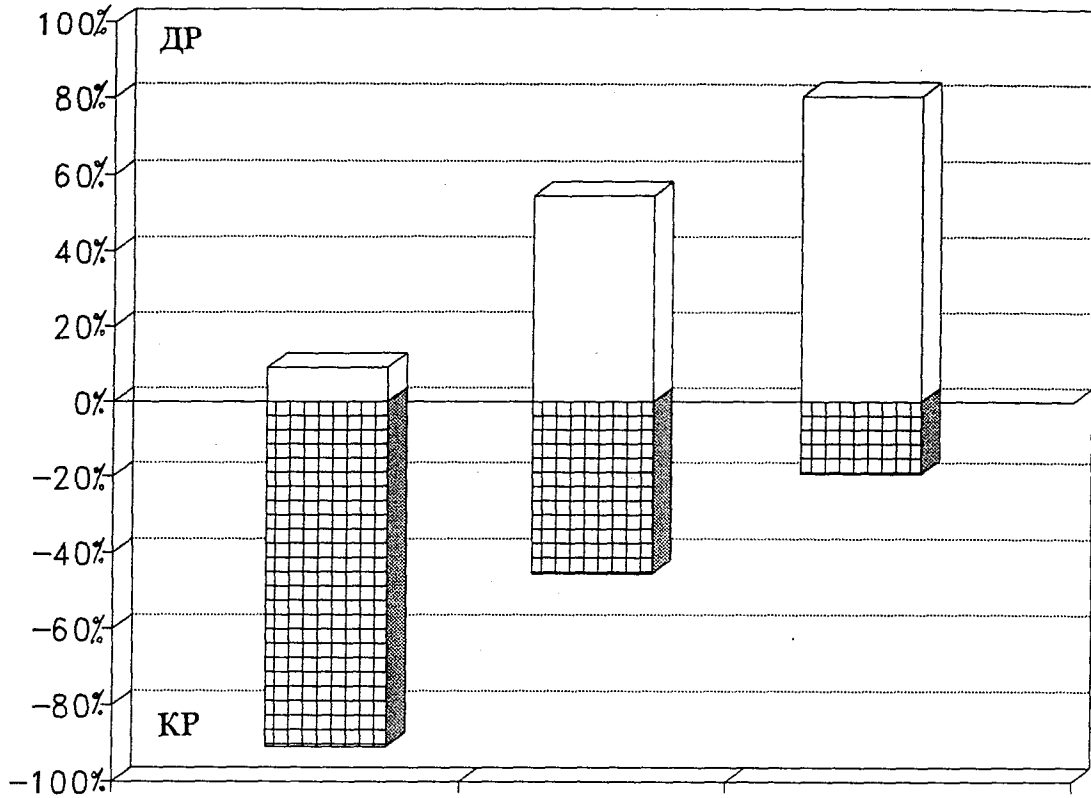
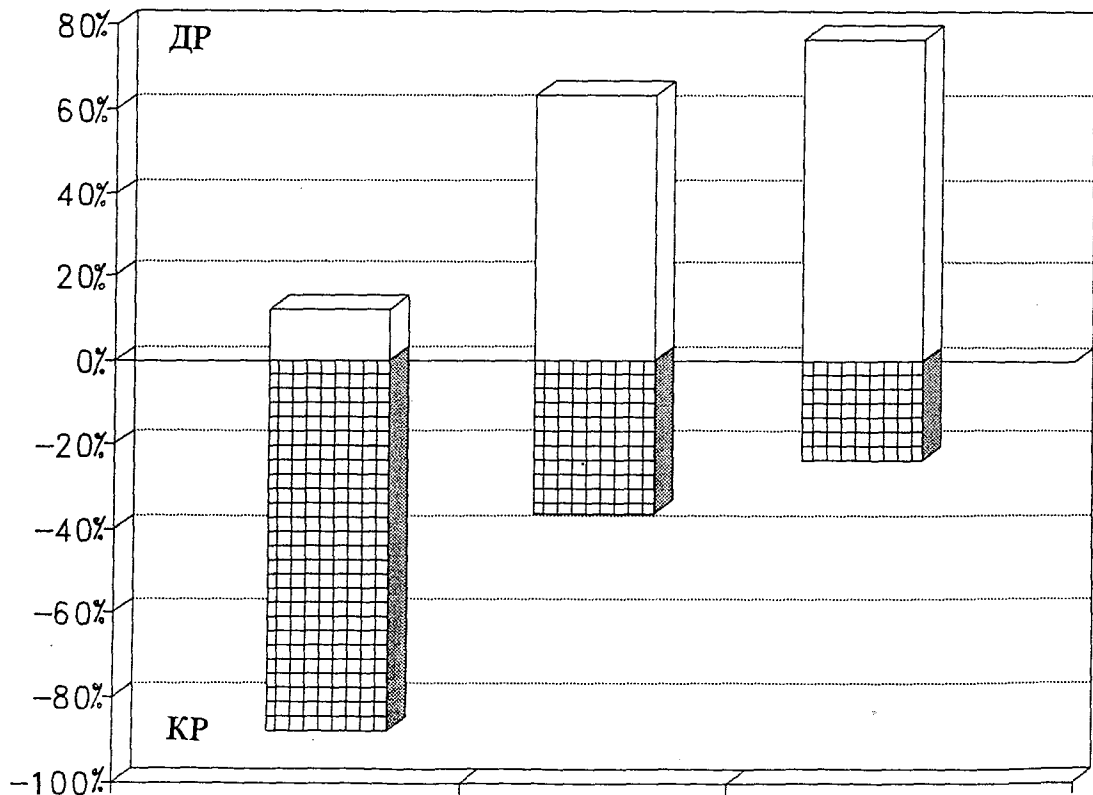

(по результатам поименных голосований
на II Съезде н.д. РСФСР)

АНАЛИЗ ПОИМЕННЫХ ГОЛОСОВАНИЙ ПАРТИЙНЫХ РАБОТНИКОВ

- (1) Высшая партийная номенклатура вплоть до секретарей обкомов
- (2) Секретари горкомов средних и малых городов, райкомов, сотрудники аппарата обкомов
- (3) Секретари ~~райкомов~~^{партий} райкомов предприятий



Рис.13.

29.12.90 "Политические температуры регионов Российской Федерации Стр. 1

Р е г и о н	Число депутатов	Температура по I Съезду	Температура по II Съезду
Москва	64	92	87
Московская обл.	50	11	20
Ленинград	33	84	73
Ленинградская обл.	11	-43	-23
Алтайский край	17	19	-20
Алтайский край Г-А ао	3	0	-15
Амурская обл.	7	-43	-44
Архангельская обл.	10	5	10
Архангельская обл. Нен ао	2	-89	-84
Астраханская обл.	7	-47	-57
Башкирская АССР	27	4	-14
Белгородская обл.	10	-63	-52
Брянская обл.	10	22	19
Бурятская АССР	10	-14	-10
Владимирская обл.	11	46	66
Волгоградская обл.	18	16	10
Вологодская обл.	9	32	16
Воронежская обл.	18	22	5
Дагестанская АССР	12	-55	-34
Ивановская обл.	11	31	-11
Иркутская обл.	18	-11	14
Иркутская обл. УО Бур ао	2	-77	64
Кабардино-Балкарская АССР	8	6	-9
Калининградская обл.	7	-43	-29
Калмыцкая АССР	6	-41	-27
Калужская обл.	8	29	17
Камчатская обл.	3	33	37
Камчатская обл. Кор ао	2	-23	-39
Карельская АССР	9	-23	-12
Кемеровская обл.	20	44	23
Кировская обл.	11	-47	-40
Коми АССР	11	75	14
Костромская обл.	6	-9	-20
Краснодарский край	30	-15	-13
Краснодарский край Ад ао	5	-19	-15
Красноярский край	19	14	-27
Красноярский край Тай ао	2	24	-16
Красноярский край Хак ао	5	44	27
Красноярский край Эве ао	2	-45	-53
Куйбышевская обл.	21	26	-5
Курганская обл.	7	-15	-33
Курская обл.	9	-63	-23
Липецкая обл.	9	-43	-48
Магаданская обл.	3	80	77
Магаданская обл. Чук ао	2	38	-12
Марийская АССР	8	-21	-18
Мордовская АССР	10	5	22
Мурманская обл.	8	9	-4
Нижегородская обл.	27	-2	7
Новгородская обл.	6	50	27
Новосибирская обл.	18	14	-13
Омская обл.	13	3	-22
Оренбургская обл.	14	-42	-7
Орловская обл.	7	-31	-19
Пензенская обл.	10	-19	-30
Пермская обл.	19	0	9
Пермская обл. Коми-Пер ао	2	-100	-53
Приморский край	16	35	44
Псковская обл.	6	27	17
Ростовская обл.	28	14	7
Рязанская обл.	10	-30	-37
Саратовская обл.	17	-21	-19
Сахалинская обл.	5	28	19
Свердловская обл.	32	16	11
Северо-Осетинская АССР	8	-66	-43
Смоленская обл.	8	-52	-77
Ставропольский край	15	-72	-47
Ставропольский край КЧ ао	4	-73	-45
Тамбовская обл.	9	-4	0
Татарская АССР	24	20	10
Тверская обл.	12	13	-35
Томская обл.	7	42	25
Тувинская АССР	6	-18	16
Тульская обл.	14	12	2
Тюменская обл.	8	15	-25
Тюменская обл. Хан-Ман ао	8	45	17
Тюменская обл. Ям-Нен ао	4	53	-12
Удмуртская АССР	13	45	16
Ульяновская обл.	10	-8	-3
Хабаровский край	11	-23	-1
Хабаровский край Евр ао	4	-32	28
Челябинская обл.	24	-13	10

29.12.90 "Политические температуры регионов Российской Федерации Стр. 2

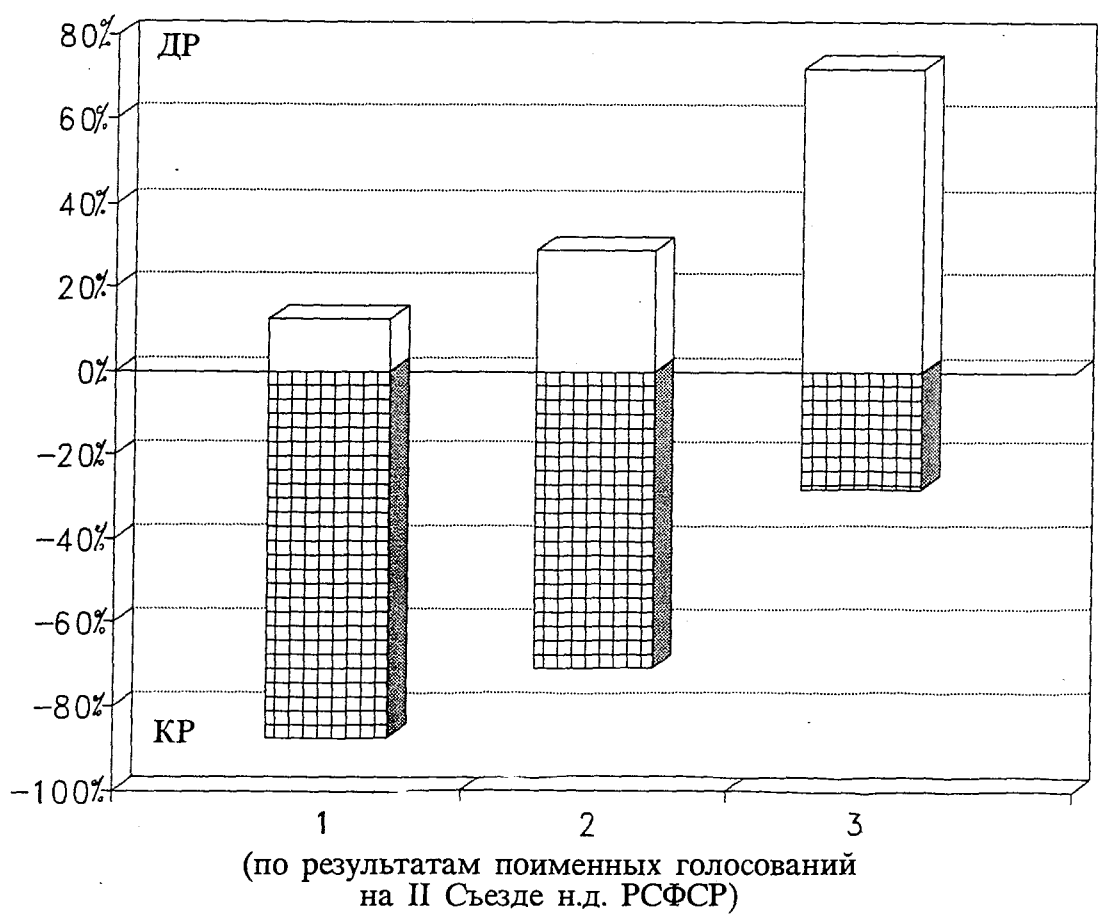
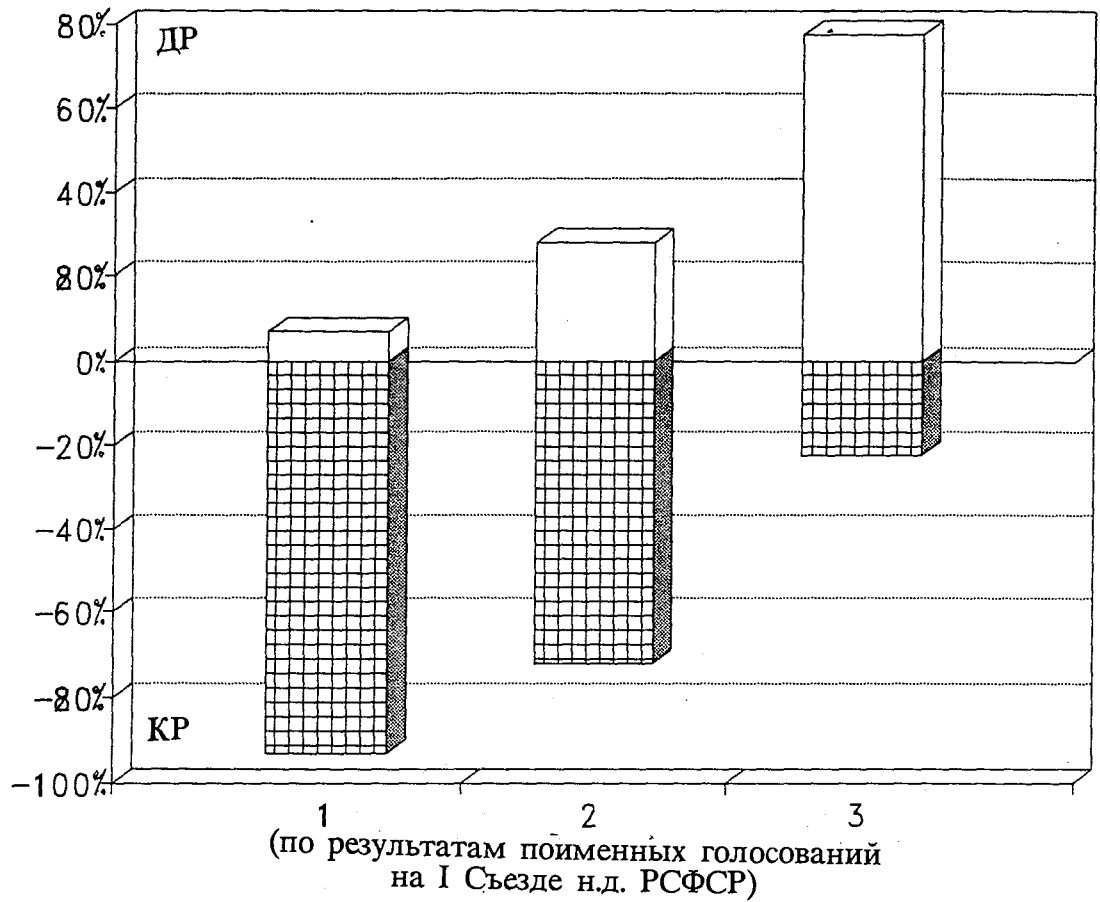
Р е г и о н	Число депутатов	Температура по I Съезду	Температура по II Съезду
Чечено-Ингушская АССР	10	-2	60
Читинская обл.	8	-77	-68
Читинская обл. Аг Бур ао	2	-100	-49
Чувашская АССР	12	-52	-29
Якутская АССР	10	-54	-37
Ярославская обл.	10	30	22

Карта политических температур регионов Российской Федерации

(по результатам поименных голосований на I Съезде народных депутатов РСФСР)



Примечание: политическая температура региона (края, области, автономного образования) определяется как разность процентов голосов, поданных региональной делегацией "за" и "против" демократических предложений.

Карта политических температур регионов Российской Федерации

(по результатам поименных голосований на II Съезде народных депутатов РСФСР)



полнено с помощью системы **MapMaker** в ГВП Госкомгидронета СССР

26.12.90

29

Список народных депутатов РСФСР,
"отсортированный" по регионам (краям, областям
и автономным образованиям).

Первая и двадцать пятая колонки - принадлежность депутата к одной из следующих восьми политических групп, определенная по результатам его голосований на I и II Съезде соответственно:

- А - депутаты с рейтингом, равным +100 ("крайние радикалы");
- В - депутаты с рейтингом от +99 до +67 ("радикалы");
- С - депутаты с рейтингом от +66 до +34 ("умеренные радикалы");
- Д - депутаты с рейтингом от +33 до +1 ("левый центр");
- Е - депутаты с рейтингом от 0 до -33 ("правый центр");
- Ф - депутаты с рейтингом от -34 до -66 ("умеренные консерваторы");
- Г - депутаты с рейтингом от -67 до -99 ("консерваторы");
- Н - депутаты с рейтингом, равным -100 ("крайние консерваторы").

Вторая колонка - рейтинг депутатов, вычисленный по следующим десяти ключевым поименным голосованиям на I Съезде народных депутатов РСФСР:

1. Предложение включить 3-м пунктом избрание Председателя ВС РСФСР.

Проголосовало: "за" (-) - 494, "против" (+) - 495, воздержалось (0) - 13, отсутствовали (не голосовали) 66 н.д.

2. Предложение включить 3-м пунктом повестки дня Съезда отчет Председателя Совета Министров РСФСР.

Проголосовало: "за" (+) - 551, "против" (-) - 442, воздержалось (0) - 16, отсутствовали (не голосовали) 59 н.д.

3. Предложение исключить из временного регламента Съезда пункт о собрании представителей.

Проголосовало: "за" (+) - 502, "против" (-) - 463, воздержалось (0) - 15, отсутствовали (не голосовали) 88 н.д.

4. Предложение дать оценку деятельности Правительства.

Проголосовало: "за" (+) - 473, "против" (-) - 410, воздержалось (0) - 50, отсутствовали (не голосовали) 135 н.д.

5. Предложение принять поправку к ст.118 Конституции РСФСР об освобождении депутатов - членов ВС РСФСР от обязанностей на основной работе (профессионализация работы ВС).

Проголосовало: "за" (+) - 512, "против" (-) - 431, воздержалось (0) - 28, отсутствовали (не голосовали) 97 н.д.

6. Предложение принять п.5 Декларации о суверенитете о верховенстве республиканских законов над союзными.

Проголосовало: "за" (+) - 544, "против" (-) - 271, воздержалось (0) - 30, отсутствовали (не голосовали) 223 н.д.

7. Предложение принять за основу проект Декрета о власти н.д. В.К.Варова и др.

Проголосовало: "за" (+) - 532, "против" (-) - 353, воздержалось (0) - 41, отсутствовали (не голосовали) 142 н.д.

8. Предложение рассмотреть этот Декрет постатейно.

Проголосовало: "за" (+) - 409, "против" (-) - 482, воздержалось (0) - 38, отсутствовали (не голосовали) 139 н.д.

9. Предложение принять ст.2 Постановления о механизме народовластия (деполитизация армии).

Проголосовало: "за" (+) - 475, "против" (-) - 417, воздержалось (0) - 31, отсутствовали (не голосовали) 145 н.д.

10. Предложение принять ст.3 Постановления о механизме народовластия (деполитизация правоохранительных органов).

Проголосовало: "за" (+) - 462, "против" (-) - 378, воздержалось (0) - 61, отсутствовали (не голосовали) 167 н.д.

С третьей по двадцать вторую колонку - результаты следующих двадцати поименных голосований на II Съезде:

1. Голосования по вопросам о собственности (главным образом, о собственности на землю).

(1) а. Поправка н.д. А.Х.Галазова и других представителей блока "Коммунисты России" к п.4 Постановления по аграрному вопросу (суть поправки - не допустить передачи земли в частную собственность крестьянину).

Проголосовало: "за" (-) - 499, "против" (+) - 480, воздержалось (0) - 23, отсутствовали (не голосовали) 61 н.д.

(2) б. Поправка н.д. О.А.Борискина и других к ст.11 Конституции РСФСР, налагающая запрет на куплю-продажу земельных участков.

Проголосовало: "за" (-) - 485, "против" (+) - 463, воздержалось (0) - 33, отсутствовали (не голосовали) 82 н.д.

(3) с. Поправка н.д. Н.П.Казакова к ст. 11 Конституции, допускающая передачу земли только во владение или аренду без права продажи.

(3) Проголосовало: "за" (-) - 474, "против" (+) - 479, воздержалось (0) - 34, отсутствовали (не голосовали) 76 н.д.

(4) d. Поправка н.д. М.И.Лапшина к той же статье, предоставляющая право регулирования отношений собственности лишь Съезду народных депутатов РСФСР (недоверие Верховному Совету).

Проголосовало: "за" (-) - 474, "против" (+) - 488, воздержалось (0) - 29, отсутствовали (не голосовали) 72 н.д.

5. е. Предложение принять ст. 11 Конституции РСФСР в целом в редакции Конституционной комиссии РСФСР.

Проголосовало: "за" (+) - 626, "против" (-) - 332, воздержалось (0) - 43, отсутствовали (не голосовали) 62 н.д.

2. Голосования по вопросам о собственности вообще.

1 f. Поправка н.д. С.Н.Юшенкова к ст. 10 Конституции РСФСР: "Исходя из интересов личности, закон устанавливает священность и неприкосновенность частной собственности."

Проголосовало: "за" (+) - 283, "против" (-) - 650, воздержалось (0) - 59, отсутствовали (не голосовали) 70 н.д.

г. Поправка н.д. С.Н.Юшенкова к ст. 11-1 Конституции РСФСР: "Вернуть народу незаконно изъятую у него собственность политических партий и организаций."

Проголосовало: "за" (+) - 304, "против" (-) - 380, воздержалось (0) - 72, отсутствовали(не голосовали) 307 н.д.

h. Поправка н.д. И.М.Братищева к той же статье, определяющая виды государственной собственности.

Проголосовало: "за" (-) - 299, "против" (+) - 392, воздержалось (0) - 84, отсутствовали(не голосовали) 288 н.д.

3. Голосования по вопросу о взаимоотношениях Российской Федерации и Союза ССР.

i. Поправка н.д. Б.Д.Бабаева и В.Н.Тихомирова к п. 1 Постановления по докладу И.С.Силаева (суть поправки - объявить Российскую Федерацию "органической частью обновляющегося Союза ССР").

Проголосовало: "за" (-) - 498, "против" (+) - 369, воздержалось (0) - 23, отсутствовали(не голосовали) 173 н.д.

j. Аналогичная поправка тех же депутатов к п. 2 упомянутого Постановления.

Проголосовало: "за" (-) - 499, "против" (+) - 480, воздержалось (0) - 23, отсутствовали (не голосовали) 61 н.д.

к. Аналогичная поправка тех же депутатов к п. 3 упомянутого Постановления.

Проголосовало: "за" (-) - 417, "против" (+) - 413, воздержалось (0) - 25, отсутствовали(не голосовали) 208 н.д.

l. Поправка н.д. Абрамова к ст. 1 Конституции РСФСР, закрепляющая факт нахождения Российской Федерации в составе Союза ССР.

Проголосовало: "за" (-) - 311, "против" (+) - 632, воздержалось (0) - 15, отсутствовали(не голосовали) 105 н.д.

4. Голосования по вопросу о "социалистическом выборе".

m. Предложение н.д. М.В.Сеславинского, Ю.А.Рыжова, А.В.Дерягина заменить во всех статьях Конституции РСФСР название республики "РСФСР" на название "Российская Федерация".

Проголосовало: "за" (+) - 367, "против" (-) - 581, воздержалось (0) - 30, отсутствовали (не голосовали) 85 н.д.

n. Поправка н.д. Б.Д.Бабаева к преамбуле Конституции РСФСР, заявляющая об "органической принадлежности РСФСР Союзу ССР и о ее приверженности "социалистическому выбору."

Проголосовало: "за" (-) - 384, "против" (+) - 550, воздержалось (0) - 33, отсутствовали (не голосовали) 95 н.д.

o. Поправка н.д. П.С.Иванова к преамбуле Конституции РСФСР, объявляющая о верности РСФСР Советской власти и социалистическому выбору.

Проголосовало: "за" (-) - 319, "против" (+) - 613, воздержалось (0) - 35, отсутствовали (не голосовали) 96 н.д.

5. Голосования по вопросам о референдуме и реорганизации органов государственной власти в РСФСР с введением поста Президента.

р. Предложение "Коммунистов России" снять с повестки дня Съезда пункт о внесении изменений в Конституцию.

Проголосовало: "за" (-) - 347, "против" (+) - 576, воздержалось (0) - 36, отсутствовали(не голосовали) 104 н.д.

q. Поправка н.д. В.П.Тихонова и А.А.Котенкова к ст. 104 Конституции РСФСР, открывающая дорогу референдуму (отменяющая исключительное право Съезда назначать референдум).

Проголосовало: "за" (+) - 491, "против" (-) - 351, воздержалось (0) - 42, отсутствовали(не голосовали) 179 н.д.

г. Предложение принять за основу Постановление о реорганизации государственных органов РСФСР.

Проголосовало: "за" (+) - 539, "против" (-) - 233, воздержалось (0) - 66, отсутствовали(не голосовали) 225 н.д.

s. Предложение принять это Постановление в целом.

Проголосовало: "за" (+) - 528, "против" (-) - 134, воздержалось (0) - 77, отсутствовали(не голосовали) 324 н.д.

t. Предложение утвердить (вызвавший споры) протокол счетной комиссии по выборам Заместителя Председателя Верховного Совета РСФСР.

Проголосовало: "за" (-) - 477, "против" (+) - 379, воздержалось (0) - 35, отсутствовали(не голосовали) 170 н.д.

Отдельно (в двадцать третьей колонке) приведено не учитывавшееся при анализе политических позиций, но принципиально важное голосование по Ираку:

и. Принять резолюцию о неучастии советских войск в международных акциях на Ближнем Востоке.

Проголосовало: "за" (-) - 683, "против" (+) - 161, воздержалось (0) - 61, отсутствовали(не голосовали) 158 н.д.

Двадцать четвертая колонка - рейтинг депутатов по II Съезду, вычисленный по двадцати перечисленным выше голосованиям.

Двадцать седьмая колонка - код социально-профессионального состава депутатов. Первая цифра в этом коде означает:

1,2 - Высший эшелон управления (высшее руководство КПСС и КП РСФСР, вплоть до секретарей обкомов и горкомов крупных городов; председатели Президиумов ВС автономных республик, председатели исполкомов краевых и областных Советов н.д. и их заместители, председатели СМ автономных республик и их заместители, министры СССР, РСФСР, АССР и их заместители, ответственные работники министерств и ведомств республиканского, краевого и областного уровня; высшее руководство армии, МВД, КГБ и прокуратуры);

3 - Средний эшелон управления (заведующие отделами обкомов и горкомов КПСС крупных городов, секретари райкомов и горкомов КПСС средних и малых городов; председатели исполкомов районных и городских Советов н.д. средних и малых городов и

их заместители; руководство армии, МВД, КГБ, судов и прокуратуры - среднее звено; директора предприятий, их заместители и главные специалисты, директора совхозов, председатели колхозов, ректоры вузов, директора научно-исследовательских институтов и др.);

4 - Нижний эшелон управления (секретари парткомов предприятий и учреждений, освобожденные комсомольские и профсоюзные работники, руководители подразделений предприятий, кадровые военные, бригадиры и мастера, главврачи, директора школ и др.);

5 - Рабочие и крестьяне;

6,7 - Работники умственного труда (инженеры и техники, врачи, учителя, научные работники, работники средств массовой информации, священнослужители, юристы), студенты, пенсионеры и др.

Последняя колонка - номер избирательного территориального или национально-территориального (н) округа.

Буквы "р" и "н", следующие за номерами некоторых округов, означают, что соответствующий депутат является членом Верховного Совета РСФСР: "р" - Совета республики и "н" - Совета национальностей.

29.12.90 "Список народных депутатов РСФСР с поименными голосованиями на II Съезде"																	Стр.	3											
R	RtI	a	b	c	d	e	f	g	h	i	j	k	l	m	n	o	p	q	r	s	t	u	RtII	R	Депутат	С.С.	Должность (на момент избрания)	N	Окр.ВС
Алтайский край																													
H	-100	-	+	+	-	-	-	-	-	-	-	-	-	-	-	-	-	-	-	-	-	-	-	-	-80	G Назарчук А.Г.	242	исполком, кр., 1 зам.пред.	150
H	-100	-	+	+	-	-	-	-	-	-	-	-	-	-	-	-	-	-	-	-	-	-	-	-	-67	G Сивченко Г.А.	215	крайком, секр.	159
G	-78	+	-	-	+	-	-	0	-	-	+	-	-	+	-	-	+	+	-	-	-	-	-	-	-28	E Жильцов Ю.И.	213	крайком, 2 секр.	н 16 н
F	-60	-	-	-	+	-	-	-	-	-	+	-	-	+	-	-	+	+	-	-	-	-	-	-	-50	F Германенко В.С.	242	исполком, кр., 1 зам.пред.	157
F	-56	0	-	-	+	-	-	0	-	-	-	-	-	+	-	-	+	+	-	-	-	-	-	-	-41	F Коршунов Л.А.	321	исполком, город, пред.	158
F	-40	-	-	-	-	-	-	-	-	-	-	-	-	+	-	-	-	-	0	-	-	-	-	-	-85	G Аскалонов А.А.	319	исполком, кр., зав.отд.	153 р
F	-40	-	-	-	-	-	-	-	-	-	-	-	-	+	-	-	-	-	0	-	-	-	-	-	-85	G Зайцева Л.М.	481	больница, город, гл. врач	151
E	-11	-	-	-	-	-	-	-	-	0	+	-	-	+	-	+	+	+	0	-	-	-	-	-	-50	F Бондарчук Н.М.	383	вуз, с/х, ректор	161
C	60	+	0	+	-	+	0	0	0	+	-	-	+	+	+	+	+	+	0	-	-	-	-	-	44	C Райфикшт В.Ф.	371	совхоз, дир.	156
B	70	+	-	-	-	-	-	-	-	-	-	-	-	-	-	-	-	-	-	-	-	-	-	-	-76	G Полевой Н.И.	522	колхоз, механизатор	154
B	71	+	-	-	-	-	-	-	-	-	-	-	-	-	-	-	+	-	-	-	-	-	-	-	-69	G Крымов А.В.	361	ПО, ген. дир.	148
A	100	+	0	+	-	+	0	0	0	+	+	+	+	+	+	+	+	+	0	-	-	-	-	-	50	C Андреев С.Н.	511	завод, рабочий	160 р
A	100	+	+	+	+	+	+	0	-	+	+	+	+	+	+	+	+	+	+	-	-	-	-	-	85	B Катасонов Ю.И.	363	строит. трест, упр.	155
A	100	+	+	+	0	+	0	0	0	+	+	+	+	+	+	+	+	+	0	0	0	0	0	0	72	B Копылов А.Т.	441	завод, нач.отд.	146
A	100	+	+	+	+	+	-	+	-	+	+	+	+	+	+	+	+	+	-	-	-	-	-	-	47	C Ревякин В.С.	461	Госуниверситет, зав.каф.	149
A	100	+	+	+	+	+	-	-	-	+	-	-	-	+	-	-	+	+	-	-	-	-	-	-	8	D Степанов Д.Е.	646	вуз, политех., доцент	152
A	100	+	0	-	+	-	-	-	-	+	+	+	-	-	-	-	-	-	-	-	-	-	-	-	-7	E Шуба Н.М.	427	кр. совет воинов-интернац., пред.	147
Алтайский край Г-А ао																													
F	-60	-	-	-	0	-	-	0	-	-	+	-	+	+	-	-	0	-	-	-	-	-	-	-	-55	F Чаптынов В.И.	241	исполком, ав. обл., пред.	162
F	-40	-	-	-	0	-	-	0	-	-	+	-	+	+	-	-	0	-	+	-	-	-	-	-	-53	F Петров В.И.	242	исполком, ав. обл., 1 зам.пред.	н152 н
A	100	+	+	+	0	+	0	0	-	-	+	+	+	+	+	+	+	+	0	0	0	0	0	0	63	C Лебедев Ю.А.	367	инженерный центр, дир.	н151
Амурская обл.																													
H	-100	-	-	-	-	-	-	-	-	-	-	-	-	-	-	-	-	-	-	-	-	-	-	-	-100	H Аношкин Б.П.	371	совхоз, дир.	262
H	-100	-	-	-	-	-	-	0	-	-	-	-	-	-	-	-	-	-	-	-	-	-	-	-	-95	G Белогогов А.Н.	241	исполком, обл., пред.	263
H	-100	-	-	-	-	-	-	+	-	-	-	-	-	-	-	-	-	-	-	-	-	-	-	-	-85	G Галушко И.Е.	512	ж.д., машинист	261
H	-100	-	-	-	-	-	-	0	-	-	-	-	-	-	-	-	-	-	-	-	-	-	-	-	-95	G Мельниченко А.К.	373	совхоз, гл. агроном	260
H	-100	-	-	-	-	-	-	-	-	-	-	-	-	-	-	-	-	-	-	-	-	-	-	-	-79	G Чапковский Ю.К.	362	прииск, дир.	264 р
A	100	+	+	+	+	+	-	+	0	+	+	+	+	+	+	+	+	+	0	+	-	-	-	-	79	B Захаров А.А.	647	вуз, технолог., ст. преп.	259
A	100	+	+	+	+	+	-	+	+	+	+	+	+	+	+	+	+	+	+	+	+	+	+	+	68	B Кривченко А.А.	679	ТАСС, соб. корр.	н 24 н
Архангельская обл.																													
H	-100	-	-	-	-	-	-	-	-	-	-	-	-	-	-	-	-	-	-	-	-	-	-	-	-94	G Каранец Ю.К.	365	леспромхоз, дир.	268
G	-88	-	-	-	-	-	-	-	-	-	-	-	-	-	-	-	-	-	-	-	-	-	-	-	-100	H Гуськов Ю.А.	211	обком, 1 секр.	269
G	-80	-	-	-	-	-	-	-	-	-	-	-	-	-	-	-	-	-	-	-	-	-	-	-	-72	G Кашин Н.П.	371	совхоз, дир.	273
F	-50	-	-	-	+	-	-	0	0	-	-	-	-	0	0	0	0	0	-	-	-	-	-	-	-37	F Клепикова Р.А.	646	вуз, мед., доцент	267
E	-30	+	+	0	-	+	-	+	+	-	-	-	-	0	0	+	+	+	+	0	-	-	-	-	22	D Пискунов А.А.	421	в/с, подполковник, нач.отд. ВЦ	270
D	25	0	+	0	-	+	-	+	+	-	-	-	-	0	0	0	0	0	-	-	-	-	-	-	-10	E Вешняков А.А.	216	горком, г. Архангельск, секр.	266 р
B	70	+	+	+	+	+	+	+	+	+	+	+	+	+	+	+	+	+	+	+	+	+	+	+	100	A Сивова Н.А.	631	больница, район, врач	272
A	100	+	0	+	+	+	+	+	+	+	+	+	+	+	+	+	+	+	+	+	+	+	+	+	85	B Буторин А.Н.	611	ПО, вед. инженер	н 25 н
A	100	+	+	+	+	+	+	+	+	+	+	+	+	+	+	+	+	+	+	+	+	+	+	+	100	A Ерошин Е.Ф.	362	завод, дир.	271
A	100	+	+	+	+	+	+	+	+	+	+	+	+	+	+	+	+	+	+	+	+	+	+	+	100	A Рассказов В.П.	647	высш. техн. учил., преп.	265
Архангельская обл. Нен ао																													
H	-100	-	-	-	-	-	-	-	-	-	-	-	-	-	-	-	-	-	-	-	-	-	-	-	-68	G Вьючийский В.А.	264	УКГБ, обл., нач. окруж. отд.	н162 н
G	-78	-	-	-	-	-	-	-	-	-	-	-	-	-	-	-	-	-	-	-	-	-	-	-	-100	H Колтунов А.Б.	253	в/с, генерал-майор	274
Астраханская обл.																													
H	-100	-	-	-	-	-	-	-	-	-	-	-	-	-	-	-	-	-	-	-	-	-	-	-	-90	G Пашенко В.И.	212	горком, г. Астрахань, 1 секр.	276 р
G	-80	-	-	-	-	-	-	-	-	-	-	-	-	-	-	-	-	-	-	-	-	-	-	-	-95	G Горбунов Г.А.	213	обком, 2 секр.	280
G	-80	*	-	-	-	-	-	-	-	-	-	-	-	-	-	-	-	-	-	-	-	-	-	-	-96	G Гужвин А.П.	241	исполком, обл., пред.	279
F	-60	-	-	-	-	-	-	-	-	-	-	-	-	-	-	-	-	-	-	-	-	-	-	-	-76	G Громов Ю.Г.	374	колхоз, пред.	278
F	-56	0	-	+	-	+	-	-	-	-	-	-	-	-	-	-	-	-	-	-	-	-	-	-	-24	E Жилкин А.А.	316	ВЛКСМ, обком, 1 секр.	н 26 н
E	-33	-	-	-	-	-	-	-	-	-	-	-	-	-	-	-	-	-	-	-	-	-	-	-	-95	G Абайдулин З.З.	446	завод, бригадир	277
B	78	+	+	0	+	+	0	0	0	+	+	+	+	+	+	+	+	+	+	+	+	+	+	+	79	B Адров В.М.	461	вуз, пед., зав. каф.	275
Башкирская АССР																													
H	-100	-	-	-	-	-	-	-	-	-	-	-	-	-	-	-	-	-	-	-	-	-	-	-	-80	G Габитов И.А.	226	СМ БашАССР, 1 зам.пред.	794
H	-100	-	-	-	+	-	0	-	-	-	-	-	-	-	-	-	-	-	-	-	-	-	-	-	-56	F Гарипов Ф.Г.	231	Башпотребсоюз, пред. правл.	790
H	-100	-	-	-	-	-	0	0	-	-	-	-	-	-	-	-	-	-	-	-	-	-	-	-	-44	F Садыков Ю.В.	374	колхоз, пред.	793
G	-80	-	-	-	-	-	-	-	-	-	-	-	-	-	-	-	-	-	-	-	-	-	-	-	-80	G Моор П.С.	374	колхоз, пред.	789 р
G	-70	-	-	-	+	-	-	-	0	+	-	-	-	-	-	-	-	-	-	-	-	-	-	-	-65	F Аминов Н.Г.	228	СМ БашАССР, министр	н 85 н
G	-70	-	-	-	+	-	0	-	+	-	-	-	-	-	-	-	-	-	-	-	-	-	-	-	-53	F Бакиев Р.С.	371	совхоз, дир.	796
F	-62	-	-	-	-	-	-	0	+	0	-	-	-	-	-	-	-	-	-	-	-	-	-	-	-40	F Барсуков А.И.	360	автотранс. ПО, ген. дир.	792
F	-62	-	-	-	+	-	-	-	-	-	-	-	-	-	-	-	-	-	-	-	-	-	-	-	-53	F Идельбаева Г.А.	675	журнал, гл. ред.	н 86 н
F	-50	-	+	+	+	-	0	+	+	+	+	+	+	+	+	+	+	+	0	0	0	0	0	0	25	D Багаутдинов Р.З.	363	строит. трест, управл.	802
F	-38	-	-	-	+	-	-</																						

38

R RtI a b o d e f g h i j k l m n o p q r s t u RtII R Депутат С.С. Должность (на момент избрания) N Окр.ВС

Башкирская АССР

Table with 15 columns (R, RtI, a, b, o, d, e, f, g, h, i, j, k, l, m, n, o, p, q, r, s, t, u, RtII, R) and 3 columns (Dепутат, С.С., Должность, N Окр.ВС). Rows include: 67 В Бигнов Р.И. (411 секр., партком, 783); 10 Е Дрозденко В.Н. (369 агрегатн.объед., гл.инж., 780); 68 В Хакимов Б.В. (613 ПО, геол. экспед., инженер, 785).

Белгородская обл.

Table with 15 columns and 3 columns. Rows include: 89 Г Берестовой В.И. (213 обком, 2 секр., 283); 95 Г Никитенко Н.И. (374 колхоз, пред., 285); 75 Г Ткачев А.А. (374 колхоз, пред., 284); 111 Шевченко Н.П. (241 исполком, обл., пред., 287 p); 67 Г Бекетов В.П. (674 ЦТ, полит. обозреватель, 27 n); 89 Г Булыгин В.В. (242 исполком, обл., 1 зам.пред., 288); 65 Ф Чефранов Б.Н. (362 завод, дир., 281); -20 Е Гранкин В.Т. (481 больница, город, гл.врач, 282); 11 Д Филок А.Л. (483 больница, район, зав.отд., 286); 67 В Угаров А.А. (362 металл.комб., дир., 289).

Брянская обл.

Table with 15 columns and 3 columns. Rows include: 76 Г Сыроватко В.Г. (241 исполком, обл., пред., 28 n); 80 Г Демина В.С. (374 колхоз, пред., 293); 35 С Якубович Н.Д. (481 больница, обл., гл.врач, 291); 71 Г Чуркин В.Н. (362 завод, дир., 294); 90 В Сильченко В.В. (512 ж.д., машинист, 295); 83 Г Лодкин Ю.Е. (679 ТАСС, соб. корр., 297); 75 В Фетисов С.Н. (482 полккл., зам.гл.вр., 290); 100 А Барабанов В.А. (324 исполком, район, зам.пред., 296); 100 А Госпорьян Ф.Г. (685 газета, корр., 298); 100 А Прудников В.Н. (512 ж.д., машинист, 292 p).

Бурятская АССР

Table with 15 columns and 3 columns. Rows include: 65 Ф Булдаев С.Н. (225 СМ БурАССР, пред., 92 n); 100 Н Ковтунов А.В. (251 в/с, генерал-полк., ком. войсками ДВ, 806); 61 Ф Агалов В.К. (226 СМ БурАССР, 1 зам.пред., 805); 47 С Иванов Вл.А. (313 райком, 1 секр., 89 n); 67 Г Нимаев В.Б. (362 завод, дир., 91 n); 21 Е Спасов М.А. (371 совхоз, дир., 803); 11 Д Цыбикжапов Э.Д. (710 центр.упр. буддистов, зам.пред., 804); -5 Е Цыбиков Е.Н. (483 больница, АССР, зав.отд., 808 p); 76 В Басин Е.В. (363 строит. ПО, нач., 90 n); 90 В Ермолаев А.М. (511 завод, рабочий, 807).

Владимирская обл.

Table with 15 columns and 3 columns. Rows include: 57 Ф Долгов В.В. (241 исполком, обл., пред., 303); 33 Е Кондрюков Г.Ф. (211 обком, 1 секр., 308); 47 С Овчинников В.А. (362 радиозавод, дир., 301); 90 В Соколов С.Н. (473 ср.шк., дир., 306); 100 А Андронов И.И. (678 журнал, корр., 29 n); 86 В Трубицын М.М. (483 больница, район, зав.отд., 307); 100 А Безруков И.А. (693 юрид.консульт., район, адвокат, 300 p); 100 А Егоров Н.С. (313 райком, 1 секр., 305); 90 В Морозов К.А. (411 секр., партком, 302); 100 А Тихонов Р.Е. (461 вуз, политех., зав.каф., 304); 100 А Цанн-кай-си Ф.В. (461 вуз, пед., зав.каф., 299).

Волгоградская обл.

Table with 15 columns and 3 columns. Rows include: 90 Г Рыбкин И.П. (313 райком, 1 секр., 312); 90 Г Харитонов М.М. (311 горком, 1 секр., 319); 100 Н Анипкин А.М. (212 горком, г. Волгоград, 1 секр., 30 n); 75 Г Качурин Ю.М. (371 совхоз, дир., 321); 75 Г Петров И.В. (374 колхоз, пред., 318); 89 Г Юрин А.П. (374 колхоз, пред., 323); 35 Ф Мазаев В.Д. (431 МВД, высш. след.шк., доцент, 309 p); 60 С Шабунин И.П. (231 обл.гос.-кооп.объед., пред., 322); 47 С Кириченко Л.М. (321 исполком, город, пред., 316); 33 Е Безродный Н.А. (362 цемент. завод, дир., 320); 89 В Скоморохов Н.Ф. (318 профсоюз, обл., пред.ком., 317); 72 В Ефимов В.Н. (472 ПТУ, дир., 315); 75 В Орлов Н.Н. (481 больница, район, гл.врач, 324); 100 А Умецкая С.И. (483 полккл., зав.отд., 310); 74 В Иконников В.И. (383 вуз, ВЗФЭИ, дир. филиала, 313 p); 65 С Бычков В.П. (481 больница, гор., гл.врач, 31 n); 76 В Иванов П.А. (631 больница, обл., врач, 314); 100 А Кузнецов Е.С. (441 ПО, нач. ЦКБ, 311).

Вологодская обл.

Table with 15 columns and 3 columns. Rows include: 65 Ф Гомзилов А.И. (374 колхоз, пред., 329); 56 Ф Логинов В.П. (374 колхоз, пред., 327); 47 Ф Вологдин Л.Н. (241 исполком, обл., пред., 328); 40 Ф Лета Т.И. (482 больница, область, зам.гл.вр., 325); 56 С Подгорнов Н.М. (371 совхоз, дир., 332); 90 В Смирнов Р.М. (663 нар. театр, реж., 330 p); 100 А Бабкин В.В. (361 ПО, ген.дир., 331); 15 Д Авдонин И.Я. (483 больница, обл., зав.отд., 326).

R	Rt	i	a	b	c	d	e	f	g	h	i	j	k	l	m	n	o	p	q	r	s	t	u	Rt	l	R	Депутат	С.С.	Должность (на момент избрания)	Н	Окр.	В.С
Вологодская обл.																																
B	80	+	+	+	+	+	+	+	+	+	+	+	+	+	+	+	+	+	+	+	+	+	+	+	+	+	89 В Петухов А.В.	661	писатель	н	32	н
Воронежская обл.																																
H	-100	-	-	-	-	-	-	-	-	-	-	-	-	-	-	-	-	-	-	-	-	-	-	-	-	-	-76 Г Ивлев И.А.	241	исполком, обл., пред.	339		
G	-67	-	-	-	-	-	-	-	-	-	-	-	-	-	-	-	-	-	-	-	-	-	-	-	-	-	-83 Г Атласов В.Г.	244	исполком, город, пред.	334		
F	-57	-	-	-	-	-	-	-	-	-	-	-	-	-	-	-	-	-	-	-	-	-	-	-	-	-	-53 Ф Зарубин В.И.	213	обком, 2 секр.	345	р	
F	-56	-	-	-	-	-	-	-	-	-	-	-	-	-	-	-	-	-	-	-	-	-	-	-	-	-	-85 Г Ермолаев В.Я.	331	в/с, генерал-майор, нач. училища	333		
F	-50	-	-	-	-	-	-	-	-	-	-	-	-	-	-	-	-	-	-	-	-	-	-	-	-	-	-53 Ф Шевцов В.В.	215	обком, секр.	344		
F	-40	-	-	-	-	-	-	-	-	-	-	-	-	-	-	-	-	-	-	-	-	-	-	-	-	-	-80 Г Баранов Е.И.	522	колхоз, механизатор	340		
F	-38	-	-	-	-	-	-	-	-	-	-	-	-	-	-	-	-	-	-	-	-	-	-	-	-	-	-6 Е Зоткина Е.В.	374	колхоз, пред.	343		
E	-22	-	-	-	-	-	-	-	-	-	-	-	-	-	-	-	-	-	-	-	-	-	-	-	-	-	-100 Н Анищев В.П.	223	КНК РСФСР, пред.	н	34	н
C	40	-	-	-	-	-	-	-	-	-	-	-	-	-	-	-	-	-	-	-	-	-	-	-	-	-	-26 Е Москвитин А.М.	231	облпотребсоюз, пред. правл.	348		
C	43	-	-	-	-	-	-	-	-	-	-	-	-	-	-	-	-	-	-	-	-	-	-	-	-	-	-15 Е Лачугин И.Г.	411	секр., партком	336		
B	78	+																									100 А Ковалев А.Я.	361	ПО, ген. дир.	335		
B	80	+	+	+	+	+	+	+	+	+	+	+	+	+	+	+	+	+	+	+	+	+	+	+	+	+	70 В Хаустов В.Т.	332	в/с, полковник, нач. каф. училища	341		
B	90	+	+	+	+	+	+	+	+	+	+	+	+	+	+	+	+	+	+	+	+	+	+	+	+	+	90 В Борзенко В.С.	511	автором. завод, рабочий	346		
A	100	+	+	+	+	+	+	+	+	+	+	+	+	+	+	+	+	+	+	+	+	+	+	+	+	+	95 В Балала В.А.	613	КБ, инженер-конструктор	337	р	
A	100	+	+	+	+	+	+	+	+	+	+	+	+	+	+	+	+	+	+	+	+	+	+	+	+	+	95 В Дорофеев Г.П.	422	в/с, майор	342		
A	100	+	+	+	+	+	+	+	+	+	+	+	+	+	+	+	+	+	+	+	+	+	+	+	+	+	69 В Жилин И.Ф.	361	ПО, ген. дир.	347		
A	100	+	+	+	+	+	+	+	+	+	+	+	+	+	+	+	+	+	+	+	+	+	+	+	+	+	62 С Кадзайский С.Г.	461	госуниверситет, зав. каф.	338		
A	100	+	+	+	+	+	+	+	+	+	+	+	+	+	+	+	+	+	+	+	+	+	+	+	+	+	89 В Муравьев И.В.	648	вуз, политех., аспирант.	н	33	
Горьковская обл.																																
H	-100	-	-	-	-	-	-	-	-	-	-	-	-	-	-	-	-	-	-	-	-	-	-	-	-	-	-80 Г Бодяшкин В.С.	244	исполком, город, пред.	352		
H	-100	-	-	-	-	-	-	-	-	-	-	-	-	-	-	-	-	-	-	-	-	-	-	-	-	-	-63 Ф Втюрин А.В.	243	исполком, обл., зам. пред.	372		
H	-100	+	+	+	+	+	+	+	+	+	+	+	+	+	+	+	+	+	+	+	+	+	+	+	+	+	45 С Герасименко А.Д.	363	проектно-рем. строит. объедин., нач.	370		
H	-100	-	-	-	-	-	-	-	-	-	-	-	-	-	-	-	-	-	-	-	-	-	-	-	-	-	-82 Г Зудилов В.В.	246	исполком, город, пред.	368		
H	-100	-	-	-	-	-	-	-	-	-	-	-	-	-	-	-	-	-	-	-	-	-	-	-	-	-	-44 Ф Макаров Ю.С.	215	обком, секр.	н	36	
H	-100	-	-	-	-	-	-	-	-	-	-	-	-	-	-	-	-	-	-	-	-	-	-	-	-	-	-20 Е Прытков В.Н.	313	райком, 1 секр.	350		
H	-100	-	-	-	-	-	-	-	-	-	-	-	-	-	-	-	-	-	-	-	-	-	-	-	-	-	-63 Ф Шарадзе О.Х.	360	ж.д., нач. отд.	351		
H	-100	-	-	-	-	-	-	-	-	-	-	-	-	-	-	-	-	-	-	-	-	-	-	-	-	-	-70 Г Шибалов В.И.	369	автомобильный завод, гл. инженер производства	355		
G	-90	-	-	-	-	-	-	-	-	-	-	-	-	-	-	-	-	-	-	-	-	-	-	-	-	-	-85 Г Окунев Г.Г.	374	колхоз, пред.	360		
G	-89	-	-	-	-	-	-	-	-	-	-	-	-	-	-	-	-	-	-	-	-	-	-	-	-	-	-89 Г Каленов В.И.	321	исполком, город, пред.	366		
G	-78	-	-	-	-	-	-	-	-	-	-	-	-	-	-	-	-	-	-	-	-	-	-	-	-	-	11 Д Резайкин В.И.	319	исполком, обл., нач. упр.	369		
G	-38	-	-	-	-	-	-	-	-	-	-	-	-	-	-	-	-	-	-	-	-	-	-	-	-	-	-100 Н Лисин В.П.	685	газета, корр.	н	37	н
E	-22	+	+	+	+	+	+	+	+	+	+	+	+	+	+	+	+	+	+	+	+	+	+	+	+	+	47 С Наумов С.В.	317	ВЛКСМ, горком, 1 секр., г. Вькса	362		
E	-14	-	-	-	-	-	-	-	-	-	-	-	-	-	-	-	-	-	-	-	-	-	-	-	-	-	-61 Ф Скляров И.П.	311	горком, 1 секр.	358		
D	33	+	+	+	+	+	+	+	+	+	+	+	+	+	+	+	+	+	+	+	+	+	+	+	+	+	50 С Егоров Ю.А.	361	ПО, ген. дир.	365	р	
C	40	+	+	+	+	+	+	+	+	+	+	+	+	+	+	+	+	+	+	+	+	+	+	+	+	+	47 С Никулин И.П.	343	УКГБ, обл., нач. отд.	367	р	
C	56	+	+	+	+	+	+	+	+	+	+	+	+	+	+	+	+	+	+	+	+	+	+	+	+	+	56 С Царькова В.С.	483	больница, район, зав. отд.	371		
B	80	+	+	+	+	+	+	+	+	+	+	+	+	+	+	+	+	+	+	+	+	+	+	+	+	+	84 В Карцевский А.В.	481	больница, район, гл. врач	359		
B	80	+	+	+	+	+	+	+	+	+	+	+	+	+	+	+	+	+	+	+	+	+	+	+	+	+	94 В Немцов Б.Е.	652	НИИ, ст. н.с.	н	35	
B	80	-	-	-	-	-	-	-	-	-	-	-	-	-	-	-	-	-	-	-	-	-	-	-	-	-	-41 Ф Скуднов В.А.	443	завод, зам. гл. инж.	349		
A	100	+	+	+	+	+	+	+	+	+	+	+	+	+	+	+	+	+	+	+	+	+	+	+	+	+	87 В Алтухов И.А.	460	вуз, с/х, декан	354	р	
A	100	0	0	0	0	0	0	0	0	0	0	0	0	0	0	0	0	0	0	0	0	0	0	0	0	0	42 С Бармин Н.Ю.	473	ср. шк., дир.	363		
A	100	+	+	+	+	+	+	+	+	+	+	+	+	+	+	+	+	+	+	+	+	+	+	+	+	+	90 В Мозго И.Н.	372	совхоз, зам. дир.	361		
A	100	+	+	+	+	+	+	+	+	+	+	+	+	+	+	+	+	+	+	+	+	+	+	+	+	+	53 С Полозов С.А.	613	ВНИИ, инженер-программист	357		
A	100	+	+	+	+	+	+	+	+	+	+	+	+	+	+	+	+	+	+	+	+	+	+	+	+	+	100 А Рыжов Ю.А.	650	НИИ, гл. н.с.	353		
A	100	+	+	+	+	+	+	+	+	+	+	+	+	+	+	+	+	+	+	+	+	+	+	+	+	+	100 А Сеславинский М.В.	423	в/с, лейтенант, замполит в/ч	364		
A	100	+	+	+	+	+	+	+	+	+	+	+	+	+	+	+	+	+	+	+	+	+	+	+	+	+	78 В Уткин А.К.	444	рабочий, мастер	356		
Дагестанская АССР																																
H	-100	-	-	-	-	-	-	-	-	-	-	-	-	-	-	-	-	-	-	-	-	-	-	-	-	-	-69 Г Магомедов М.М.	282	ВС ДагАССР, пред. Презид.	813		
H	-100	-	-	-	-	-	-	-	-	-	-	-	-	-	-	-	-	-	-	-	-	-	-	-	-	-	111 Манаров М.Х.	256	лет.-косм., НПО, инструктор	н	94	н
H	-100	-	-	-	-	-	-	-	-	-	-	-	-	-	-	-	-	-	-	-	-	-	-	-	-	-	-83 Г Решульский С.Н.	213	обком, 2 секр.	812		
H	-100	-	-	-	-	-	-	-	-	-	-	-	-	-	-	-	-	-	-	-	-	-	-	-	-	-	-86 Г Чикин В.В.	112	ПБ КП РСФСР, член, гл. ред. газеты	н	96	
G	-90	-	-	-	-	-	-	-	-	-	-	-	-	-	-	-	-	-	-	-	-	-	-	-	-	-	-83 Г Алиев Н.А.	371	совхоз, дир.	809		
G	-89	-	-	-	-	-	-	-	-	-	-	-	-	-	-	-	-	-	-	-	-	-	-	-	-	-	-58 Ф Абдулбасиров М.М.	226	СМ ДагАССР, 1 зам. пред.</			

Иркутская обл.

Table with 18 columns (R, RtI, a-t, u, RtII, R) and 3 columns (Dепутат, С.С., Должность). Rows include names like Попов В.Д., Спиринов В.М., Редькин В.Я., Хайрюзов В.Н., Ясенков Л.Е., Федосеев И.В., Никольская Г.М., Полещук В.Ф., Закопярин А.Н., Кондобаев Г.С., Крестьянинов Л.А., Хорошилов Г.И., Ширококов И.И., Алексеев Г.А., Турусин А.А.

Иркутская обл. УО Бур ао

Table with 18 columns and 3 columns. Rows include Имедов П.М. (370) and Хаматов К.Н. (631).

Кабардино-Балкарская АССР

Table with 18 columns and 3 columns. Rows include Агеев Г.Е. (262), Коков В.М. (211), Мамхегов М.Ш. (225), Мустафов В.Ж. (31), Тумов М.М. (60), Хараев Ф.А. (8), Ахметов А.Н. (15), Микитаев А.К. (76).

Калининградская обл.

Table with 18 columns and 3 columns. Rows include Малинкин Ю.А. (241), Семенов Ю.Н. (211), Чайковский А.Ф. (343), Карулин Н.Н. (362), Дунаев А.Ф. (357), Маточкин Ю.С. (27), Луговой А.Н. (68).

Калининская обл.

Table with 18 columns and 3 columns. Rows include Ильенков А.И. (100), Краснов Ю.М. (100), Смольский Г.Л. (95), Стрелков Л.Г. (95), Голубкин В.П. (95), Попов Н.И. (61), Злобин А.А. (31), Кушнарв Л.Н. (94), Кушнарв А.Л. (82), Белов В.И. (85), Брагин В.И. (85), Кириллов В.Я. (111).

Калмыцкая АССР

Table with 18 columns and 3 columns. Rows include Бабичев В.С. (111), Дорджиев В.П. (13), Бадмаев С.А. (14), Михайлов Б.Ч. (29), Мукубеинов М.Б. (36), Илюмжинов К.Н. (33).

Калужская обл.

Table with 18 columns and 3 columns. Rows include Стеликов А.И. (79), Ребинский С.Г. (78), Родин С.Б. (88), Силаев В.Н. (35), Храменков Ю.П. (111), Дерягин А.В. (79), Крючков В.В. (89), Полосин В.С. (100).

Камчатская обл.

Table with 18 columns and 3 columns. Rows include Алаев Е.И. (89), Абабко А.И. (100), Засухин С.Ф. (100).

Камчатская обл. Кор ао

Table with 18 columns and 3 columns. Rows include Солодякова Н.И. (89), Ойновид Г.М. (12).

Карельская АССР

Table with 18 columns and 3 columns. Row includes Аникиев А.В. (88).

R	RtI	a	b	c	d	e	f	g	h	i	j	k	l	m	n	o	p	q	r	s	t	u	RtII	R	Депутат	С.С.	Должность (на момент избрания)	N	Окр.	ВС	
Карельская АССР																															
H	-100	-	-	-	-	-	-	-	-	-	-	-	-	-	-	-	-	-	-	-	-	-	-	-	-81	G Богданов В.Е.	311	горком, 1 секр.	827		
H	-100	-	-	-	-	-	-	-	-	-	-	-	-	-	-	-	-	-	-	-	-	-	-	-	-80	G Куц Г.А.	263	КГБ, ПУ погран. округ, нач.	н108		
H	-100	-	-	-	-	-	-	-	-	-	-	-	-	-	-	-	-	-	-	-	-	-	-	-	111	Сидорчук А.А.	631	итд, врач	825		
G	-89	-	-	-	-	-	-	-	-	-	-	-	-	-	-	-	-	-	-	-	-	-	-	-	-86	G Степанов В.Н.	282	ВС КарАССР, пред. Презид.	н106	н	
E	-20	+	+	+	+	0	+	+	+	+	+	+	+	+	+	+	+	+	+	+	+	+	+	+	65	С Матросов В.Г.	363	строит. трест, управл.	824		
A	100	+	+	+	+	+	+	+	+	+	+	+	+	+	+	+	+	+	+	+	+	+	+	+	80	В Евдокимов В.Н.	483	больница, АССР, зав. отд.	н105	н	
A	100	+	+	+	+	+	+	+	+	+	+	+	+	+	+	+	+	+	+	+	+	+	+	+	100	А Курицын П.Д.	461	госуниверситет, зав. каф.	826	р	
A	100	+	+	+	+	+	+	+	+	+	+	+	+	+	+	+	+	+	+	+	+	+	+	+	80	В Чухин И.И.	432	оперуполномоченный, ОВД	823		
Кемеровская обл.																															
E	-25	-	-	-	-	-	-	-	-	-	-	-	-	-	-	-	-	-	-	-	-	-	-	-	-80	G Цапаев В.Н.	311	горком, 1 секр.	435		
E	-20	+	+	+	+	-	+	+	+	+	+	+	+	+	0	-	-	-	-	-	-	-	-	-	13	D Есаулов В.Н.	361	ПО, ген. дир.	445		
E	-20	-	-	-	-	-	-	-	-	-	-	-	-	-	-	-	-	-	-	-	-	-	-	-	-100	H Михайлов В.В.	242	исполком, обл., 1 зам. пред.	429		
E	-14	-	-	-	-	-	-	-	0	-	-	-	-	-	-	-	-	-	-	-	-	-	-	-	-63	F Паршуков В.Д.	522	колхоз, тракторист	432	р	
E	-11	+	+	+	+	-	+	+	+	+	+	+	+	+	+	+	+	+	+	+	+	+	+	+	D	E Бочаров В.И.	363	строит. комбинат, нач.	431		
D	10	-	-	-	-	-	-	-	-	-	-	-	-	-	-	-	-	-	-	-	-	-	-	-	-65	F Шавшишвили И.А.	441	шахта, нач.	433		
D	11	-	-	-	-	-	-	-	-	-	-	-	-	-	-	-	-	-	-	-	-	-	-	-	7	D Тулеев А.М.	360	ж.д., нач.	н 46		
D	29	-	-	-	-	-	-	-	-	-	-	-	-	-	-	-	-	-	-	-	-	-	-	-	-78	G Дюдаев Г.Т.	327	агропром. союз, рай., пред.	434		
D	33	+	+	+	+	+	+	+	+	+	+	+	+	+	+	+	+	+	+	+	+	+	+	+	75	В Аксенов Н.Д.	481	тер. мед. объедин., глав. врач	428		
D	33	+	+	+	+	+	+	+	+	+	+	+	+	+	+	+	+	+	+	+	+	+	+	+	5	D Маханов В.И.	511	шахта, рабочий	443	р	
D	33	+	+	+	0	-	+	+	+	+	+	+	+	+	+	+	+	+	+	+	+	+	+	+	-31	E Михайлец Г.А.	511	шахта, рабочий	430		
C	50	+	+	+	+	+	+	+	+	+	+	+	+	+	+	+	+	+	+	+	+	+	+	+	88	В Баловнев В.П.	352	УВД, город, зам. нач. упр., нач. ПО	442		
B	71	-	-	-	-	-	-	-	-	-	-	-	-	-	-	-	-	-	-	-	-	-	-	-	100	А Кислюк М.Б.	369	разрез, гл. экономист	и 45		
A	100	+	+	+	+	0	+	+	+	+	+	+	+	+	+	+	+	+	+	+	+	+	+	+	84	В Бир А.Ф.	511	шахта, рабочий	438		
A	100	+	+	+	+	0	+	+	+	+	+	+	+	+	+	+	+	+	+	+	+	+	+	+	85	В Герольд Ю.А.	444	шахта, горный мастер	440		
A	100	+	+	+	+	+	+	+	+	+	+	+	+	+	+	+	+	+	+	+	+	+	+	+	89	В Денисенко Б.А.	461	вуз, усоверш. врачей, зав. каф.	437		
A	100	+	+	+	+	+	+	+	+	+	+	+	+	+	+	+	+	+	+	+	+	+	+	+	100	А Зброжко И.В.	672	Ком. по ТВ и РВ, ст. ред. студ.	444		
A	100	+	+	+	+	0	+	+	+	+	+	+	+	+	+	+	+	+	+	+	+	+	+	+	83	В Киселев В.В.	444	разрез, ст. мех.	439		
A	100	+	+	+	+	+	+	+	+	+	+	+	+	+	+	+	+	+	+	+	+	+	+	+	76	В Никулин Г.К.	415	профком, пред. ком. шахты	441		
A	100	+	+	+	+	0	+	+	+	+	+	+	+	+	+	+	+	+	+	+	+	+	+	+	75	В Шихарев Ю.И.	511	шахта, рабочий	436	р	
Кировская обл.																															
H	-100	-	-	-	-	0	-	-	-	-	-	-	-	-	-	-	-	-	-	-	-	-	-	-	-70	G Лоптев В.П.	374	колхоз, пред.	455		
H	-100	-	-	-	-	-	-	-	-	-	-	-	-	-	-	-	-	-	-	-	-	-	-	-	0	-100	H Осминин С.А.	211	обком, 1 секр.	453	р
H	-100	-	-	-	-	-	-	-	0	-	-	-	-	-	-	-	-	-	-	-	-	-	-	-	-	-85	G Полянцев П.М.	313	райком, 1 секр.	450	
H	-100	-	-	-	-	-	-	-	-	-	-	-	-	-	-	-	-	-	-	-	-	-	-	-	-	-89	G Шулятьев Г.Ф.	319	исполком, обл., зав. отд.	454	
G	-78	-	-	-	-	-	-	-	-	-	-	-	-	-	-	-	-	-	-	-	-	-	-	-	0	-100	H Дрождин Б.И.	362	завод, дир.	446	
G	-78	-	-	-	-	-	-	-	-	-	-	-	-	-	-	-	-	-	-	-	-	-	-	-	111	G Кузьмин Б.Г.	374	колхоз, пред.	449		
G	-70	-	-	-	-	-	-	-	-	-	-	-	-	-	0	-	-	-	-	-	-	-	-	-	-95	G Десятников В.А.	241	исполком, обл., пред.	452		
F	-50	-	-	-	-	-	-	-	-	-	-	-	-	-	-	-	-	-	-	-	-	-	-	-	-53	F Савин Н.А.	311	горком, 1 секр.	451		
E	-20	+	+	+	+	+	+	+	+	+	+	+	+	+	+	+	+	+	+	+	+	+	+	+	+	89	В Вертоградская И.А.	367	опытн. ст., дир.	н 47	н
B	80	+	+	+	+	+	+	+	+	+	+	+	+	+	+	+	+	+	+	+	+	+	+	+	+	50	С Мартыанов Н.А.	441	ПО, нач. цеха	447	
A	100	+	+	+	+	+	+	+	+	+	+	+	+	+	+	+	+	+	+	+	+	+	+	+	+	90	В Сумароков В.М.	371	совхоз, дир.	448	
Коми АССР																															
D	33	-	-	-	-	-	-	-	-	-	-	-	-	-	-	-	-	-	-	-	-	-	-	-	-	14	D Ген Н.Л.	434	Прокуратура, город, след. по ОВД	н109	н
C	38	-	-	-	-	-	-	-	-	-	-	-	-	-	-	-	-	-	-	-	-	-	-	-	-	-38	F Семуков Ю.И.	282	ВС КомиАССР, пред. Презид.	н112	н
C	50	-	-	-	-	-	-	-	-	-	-	-	-	-	-	-	-	-	-	-	-	-	-	-	-	-44	F Носова Е.И.	680	газета, ред.	833	
B	71	-	-	0	-	0	-	-	-	-	-	-	-	-	-	-	-	-	-	-	-	-	-	-	-	-73	G Шиповалова Л.С.	483	больница, район, зав. отд.	831	р
B	80	+	0	+	+	-	-	+	+	+	+	+	+	+	0	0	-	-	-	-	-	-	-	-	-	39	С Кашников Н.М.	446	шахта, бригадир	830	
B	80	-	-	+	+	-	-	-	-	-	-	-	-	-	-	0	-	-	-	-	-	-	-	-	-	0	E Курочкин А.П.	371	совхоз, дир.	н111	
B	80	-	-	-	-	-	-	-	-	-	-	-	-	-	-	-	-	-	-	-	-	-	-	-	-	111	Пименов Р.И.	642	АН СССР, биолог., вед. н.с.	828	
B	90	-	-	-	-	-	-	0	+	-	+	+	+	0	-	-	-	-	-	-	-	-	-	-	-	-38	F Мишарин А.В.	371	совхоз, дир.	834	
A	100	+	-	+	-	+	-	+	+	+	+	+	+	+	+	+	+	+	+	+	+	+	+	+	+	29	D Рассохин Г.В.	383	вуз, индустр., ректор	832	
A	100	+	+	+	+	+	+	+	+	0	+	+	+	0	+	+	+	+	+	+	+	+	+	+	+	85	В Уткин В.Б.	441	нач. смены, шахта	829	
A	100	+	+	+	+	+	+	+	+	+	+	+	+	+	+	+	+	+	+	+	+	+	+	+	+	100	А Яковлев В.Б.	444	шахта, мастер	н110	н
Костромская обл.																															
H	-100	-	-	0	-	-	-	-	-	-	-	-	-	-	-	-	-	-	-	-	-	-	-	-	-	-94	G Торопов В.И.	211	обком, 1 секр.	458	
G	-78	-	-	0	-	-	-	-	-	-	-	-	-	-	-	-	-	-	-	-	-	-	-	-	-	-81	G Гуляшко В.А.	222	СМ СССР, зам. министра	н 48	н
F	-38	-	-	0	-	0	+	+	+	+	+	+	+	+	+	0	-	-	-	-	-	-	-	-	-	-58	F Еремин А.Е.	241	исполком, обл., пред.	460	р
D	30	+	+	+	+	+	+	0	+	+	+	+	+	+	+	+	+	+	+	+	+	+	+	+	+	83	В Литвинов Ю.А.	422	в/с, майор	457	
C	60	0	+	+	+	+	+	+	+	+	+	+	+	+	0	+	+	+	+	+	+	+	+	+	+	11	D Плотников О.В.	623	ср. шк., учитель		

Краснодарский край

Table with columns for voting results (E, D, C, B, V, A) and names of deputies from the Krasnodar Krai region, including their constituencies and positions.

Краснодарский край Ад ао

Table with columns for voting results (H, G, F, C, B) and names of deputies from the Krasnodar Krai Ad district, including their constituencies and positions.

Красноярский край

Table with columns for voting results (H, G, F, D, C, B, A) and names of deputies from the Krasnoyarsk Krai region, including their constituencies and positions.

Красноярский край Тай ао

Table with columns for voting results (E, B) and names of deputies from the Krasnoyarsk Krai Tay district, including their constituencies and positions.

Красноярский край Хак ао

Table with columns for voting results (H, C, B, V, A) and names of deputies from the Krasnoyarsk Krai Hak district, including their constituencies and positions.

Красноярский край Эве ао

Table with columns for voting results (G, E) and names of deputies from the Krasnoyarsk Krai Eved district, including their constituencies and positions.

Куйбышевская обл.

Table with columns for voting results (H, G, F, D, C, B, V, A) and names of deputies from the Kuibyshevskaya Oblast region, including their constituencies and positions.

R RtI abcde fghijklmnopqrst u RtII R Депутат С.С. Должность (на момент избрания) N Окр.ВС

Курганская обл.

Table with 15 columns (R, RtI, abcde, fghijklmnopqrst, u, RtII, R, Депутат, С.С., Должность, N Окр.ВС) and 6 rows of data for Kurганская обл.

Курская обл.

Table with 15 columns (R, RtI, abcde, fghijklmnopqrst, u, RtII, R, Депутат, С.С., Должность, N Окр.ВС) and 6 rows of data for Курская обл.

Липецкая обл.

Table with 15 columns (R, RtI, abcde, fghijklmnopqrst, u, RtII, R, Депутат, С.С., Должность, N Окр.ВС) and 6 rows of data for Липецкая обл.

Магаданская обл.

Table with 15 columns (R, RtI, abcde, fghijklmnopqrst, u, RtII, R, Депутат, С.С., Должность, N Окр.ВС) and 3 rows of data for Магаданская обл.

Магаданская обл. Чук ао

Table with 15 columns (R, RtI, abcde, fghijklmnopqrst, u, RtII, R, Депутат, С.С., Должность, N Окр.ВС) and 2 rows of data for Магаданская обл. Чук ао

Марийская АССР

Table with 15 columns (R, RtI, abcde, fghijklmnopqrst, u, RtII, R, Депутат, С.С., Должность, N Окр.ВС) and 6 rows of data for Марийская АССР

Мордовская АССР

Table with 15 columns (R, RtI, abcde, fghijklmnopqrst, u, RtII, R, Депутат, С.С., Должность, N Окр.ВС) and 6 rows of data for Мордовская АССР

Мурманская обл.

Table with 15 columns (R, RtI, abcde, fghijklmnopqrst, u, RtII, R, Депутат, С.С., Должность, N Окр.ВС) and 6 rows of data for Мурманская обл.

Новгородская обл.

Table with 15 columns (R, RtI, abcde, fghijklmnopqrst, u, RtII, R, Депутат, С.С., Должность, N Окр.ВС) and 6 rows of data for Новгородская обл.

Новосибирская обл.

Table with 15 columns (R, RtI, abcde, fghijklmnopqrst, u, RtII, R, Депутат, С.С., Должность, N Окр.ВС) and 2 rows of data for Новосибирская обл.

Новосибирская обл.

Table with columns for candidate ID, name, and district number. Includes candidates like G -89 Горст Р.Х., F -40 Харитонов Н.М., E -29 Гушин В.А., etc.

Омская обл.

Table with columns for candidate ID, name, and district number. Includes candidates like H -100 Селезнев В.Н., G -80 Луплов А.М., G -80 Посажеников В.Г., etc.

Оренбургская обл.

Table with columns for candidate ID, name, and district number. Includes candidates like H -100 Гречанников В.М., H -100 Заверюха А.Х., H -100 Зелепухин А.Г., etc.

Орловская обл.

Table with columns for candidate ID, name, and district number. Includes candidates like H -100 Васильковский А.Е., H -100 Володин Н.А., H -100 Озерова В.Н., etc.

Пензенская обл.

Table with columns for candidate ID, name, and district number. Includes candidates like H -100 Зубков Б.Ф., H -100 Ковлягин А.Ф., H -100 Фомин В.С., etc.

Пермская обл.

Table with columns for candidate ID, name, and district number. Includes candidates like H -100 Белкин Г.Г., H -100 Миков Г.С., H -100 Тиунов О.И., etc.

R RtI abcde fgh ijkl mno pqrst u RtII R Депутат С.С. Должность (на момент избрания) N Окр.ВС

Саратовская обл.

Table with columns for name, district, and position. Includes names like Муренин К.П., Чирсков В.Г., Ойкина З.Н., Кожин А.С., Гришин Н.П., Пономарев К.П., Иванов Вик.А., Лузянин Г.С., В Белых Ю.В., Мандрыгин В.И., Китов Ю.Б., Путинцев В.К., Романов Н.И., Нестеров Е.К., Вишневыский Ю.Г., Исаев В.А.

Сахалинская обл.

Table with columns for name, district, and position. Includes names like Жигайло В.Н., Федоров В.П., Королев В.Ф., Михайлов С.А., Тимофеев В.А.

Свердловская обл.

Table with columns for name, district, and position. Includes names like Бок В.Ф., Власов В.М., Кадочников В.Д., Манюхин В.М., Никифоров В.С., Туйков В.И., Корнилов Ю.И., Серяков В.С., Севастьянов В.И., Сысоев А.В., Сурганов В.С., Фролов В.А., Исаков В.Б., Сорокин Г.Н., Ахтямов Д.С., Ельшин Ю.В., Ельцин Б.Н., Лахова Е.Ф., Коган Л.И., Лаптев Н.И., Дуев В.Н., Женин В.А., Иванов С.Н., Кьштымов С.Л., Машков В.В., Медведев В.Ф., Мишустина Л.П., Наймушин А.Н., Пехотин А.В., Скрипченко В.В., Фомин Г.М., Югов С.И.

Северо-Осетинская АССР

Table with columns for name, district, and position. Includes names like Галазов А.Х., Хетагуров С.В., Казиев Т.В., Бобков Ф.Д., Козаев Г.С., Батагов Т.Д., Кузнецов В.А., Доев К.М.

Смоленская обл.

Table with columns for name, district, and position. Includes names like Захаров М.М., Орлов А.И., Шевцов А.Е., Панков А.А., Чмаров Н.И., Волощук Р.Н., Каманин Е.И., Бобиков А.А.

Ставропольский край

Table with columns for name, district, and position. Includes names like Бондарев В.П., Быцюра Н.П., Варшавский М.Н.

Ставропольский край

Table with columns for names, numbers, and positions. Includes entries for G Гаркуша В.Ф., F Жиганов В.И., F Никитин Ю.И., E Понамарева Т.А., F Травов В.П., F Чуриков А.А., F Быстров С.Н., F Латцердс В.Я., H Дробин А.Л., E Шумский А.А., C Площенко Н.В., D Кулаковский А.В.

Ставропольский край КЧ ао

Table with columns for names, numbers, and positions. Includes entries for G Темиров У.Е., F Розбитова Л.Н., F Хубиев В.И., E Урусов А.Г.

Тамбовская обл.

Table with columns for names, numbers, and positions. Includes entries for G Горбунов П.И., G Рошупкин И.П., G Рябов А.И., G Пономарев А.А., E Ананьев А.М., B Бабенко В.Д., A Худинова Л.С., A Кузьмин Ю.И., B Любимов А.М.

Татарская АССР

Table with columns for names, numbers, and positions. Includes entries for H Сабиров М.Г., F Богачев Е.Б., G Галеев Р.Г., F Воронин Ю.М., F Мухамадиев Р.С., G Хабриев Р.У., G Дубровский А.В., G Карачурин Р.А., F Ахметханов С.М., H Хабибуллин Х.Х., C Филиппов В.М., C Шарифуллина Е.А., B Васильев В.П., B Махиянов Н., B Скряжнич В.Т., B Рокицкий М.Р., B Неласов Н.А., A Ельцов В.Н., A Мальцев С.В., A Морокин В.И., A Перуанский С.С., A Пырков В.А., A Репин Н.В., B Фахрутдинов В.Ш.

Томская обл.

Table with columns for names, numbers, and positions. Includes entries for G Зоркальцев В.И., E Егоров В.Н., D Ведерников Н.Т., C Жуков Г.С., A Добжинский Д.П., A Кобзев А.В., B Кулаков В.Н.

Тувинская АССР

Table with columns for names, numbers, and positions. Includes entries for E Рошин В.А., F Монгуш В.С., A Ооржак Ш.Д., H Ондар Ч-Д.Б., C Бичелдей К.А., A Личе-оол А.Н.

Тульская обл.

Table with columns for names, numbers, and positions. Includes entries for G Павлухин О.Я., G Ачалов В.А., G Воронин Л.А., F Казаков С.И., F Вяткин В.Л., F Костюрин А.И., E Заводчиков Л.В., B Дронов В.Д.

Ярославская обл.

A	100	+	+	+	+	+	+	+	+	+	+	+	+	+	+	+	+	+	+	-	100	A	Варухин В.Г.	461	вуз, авиац., зав. каф.	775	
A	100	-	+	-	+	+	+	+	+	+	-	+	+	+	+	+	+	+	+	0	-	55	С	Грешневиков А.Н.	682	газета, зав. отд.	779
A	100	+	+	+	+	+	+	+	+	+	+	0	-	+	+	+	+	+	+	+	0	85	В	Непряев Н.И.	441	моторн. завод, нач. цеха	771
A	100	+	0	0	-	+	0	0	+	+	-	+	+	+	+	+	+	+	+	-	60	С	Удовенко В.П.	710	священник	773	

**Алфавитный список
народных депутатов РСФСР
(обозначения те же, что и в предыдущем региональном списке)**

29.12.90		"Список поименных голосований на II Съезде народных депутатов РСФСР"																				Стр.	1							
R	RtI	a	b	c	d	e	f	g	h	i	j	k	l	m	n	o	p	q	r	s	t	u	RtII	R	Депу т а т	С.С.	Должность (на момент избрания)	N	Окр.В	
A	100	+	+	+	+	+	+	+	+	+	+	+	+	+	+	+	+	+	+	+	+	+	100	A	Абабко А.И.	446	рем.-экспл.объед., бригадир	426		
E	-33	-	-	-	-	-	-	-	-	-	-	-	-	-	-	-	-	-	-	-	-	-	-95	G	Абайдулин З.З.	446	завод, бригадир	277		
G	-80	-	+	+	+	+	-	-	-	-	-	-	-	-	-	-	0	+	0	+	+	0	-	6	D	Абдулатипов Р.Г.	105	ЦК КПСС, зав. сект. отд. нац.отн.	н 93	н
G	-89	-	-	-	-	-	-	-	-	-	-	-	-	-	-	-	-	-	-	-	-	-	-58	F	Абдулбасиров М.М.	226	СМ ДагАССР, 1 зам.пред.	816		
H	-100	-	-	-	-	-	-	-	-	-	-	-	-	-	-	-	-	-	-	-	-	-	-	-89	G	Абрамов И.А.	213	обком, 2 секр.	475	
B	67	-	-	-	-	-	-	-	-	-	-	-	-	-	-	-	-	-	-	-	-	-	-	-89	G	Абраров В.И.	371	совхоз, дир.	532	р
B	80	+	-	+	+	+	0	-	-	-	-	-	-	-	-	-	-	-	-	-	-	-	-	15	D	Авдонин И.Я.	483	больница, обл., зав.отд.	326	
F	-38	-	-	-	-	-	-	-	-	-	-	-	-	-	-	-	-	-	-	-	-	-	-	-61	F	Агалов В.К.	226	СМ БурАССР, 1 зам.пред.	805	
H	-100	-	-	-	-	-	-	-	-	-	-	-	-	-	-	-	-	-	-	-	-	-	-	-56	F	Агафонов В.А.	226	СМ ЧувАССР, 1 зам.пред.	890	р
H	-100	-	-	-	-	-	-	-	-	-	-	-	-	-	-	-	-	-	-	-	-	-	-	-85	G	Агеев Г.Е.	262	КГБ, зам.пред.	н 98	
A	100	+	+	+	+	+	+	+	+	+	+	+	+	+	+	+	+	+	+	+	+	+	100	A	Адров А.Н.	465	НПО, нач.отд.ГКБ	70		
B	78	+	+	+	+	0	+	0	0	-	-	-	-	-	-	-	-	-	-	-	-	-	79	B	Адров В.М.	461	вуз, пед., зав.каф.	275		
D	33	+	+	+	+	+	+	+	+	+	+	+	+	+	+	+	+	+	+	+	+	-	75	B	Аксенов Н.Д.	481	тер.-мед.объед., глав.врач	428		
A	100	+	+	+	+	+	+	+	+	+	+	+	+	+	+	+	+	+	+	+	+	+	68	B	Аксюциц В.В.	393	с/п, чл.правл.	45		
H	-100	-	-	-	-	-	-	-	-	-	-	-	-	-	-	-	-	-	-	-	-	-	-	-89	G	Алаев Е.И.	424	в/с, кап. II ранга	424	р
F	-50	-	-	-	-	-	-	-	-	-	-	-	-	-	-	-	-	-	-	-	-	-	-	-41	F	Александров М.А.	333	в/с, кап. I ранга, преп. Воен.Акад.	106	
A	100	+	-	+	+	+	+	+	+	+	+	+	+	+	+	+	+	+	+	+	+	-	100	A	Алексеев А.А.	425	в/с, кап. III ранга	113		
A	100	+	+	+	+	+	+	+	+	+	+	+	+	+	+	+	+	+	+	+	+	+	100	A	Алексеев Г.А.	513	рабочий, шофер автоколонны	384		
G	-90	-	-	-	-	-	-	-	-	-	-	-	-	-	-	-	-	-	-	-	-	-	-	-83	G	Алиев Н.А.	371	совхоз, дир.	809	
A	100	+	+	+	+	+	+	+	+	+	+	+	+	+	+	+	+	+	+	+	+	+	100	A	Алироев И.И.	653	ПО, ВНИИ, н.с.	882	р	
A	100	+	+	+	+	+	+	+	+	+	+	+	+	+	+	+	+	+	+	+	+	+	87	B	Алтухов И.А.	460	вуз, с/х, декан	354	р	
A	100	+	+	+	+	+	0	+	+	+	+	+	+	+	+	+	+	+	+	+	+	+	84	B	Амбарцумов Е.А.	463	АН СССР, эконом., зав.отд.	53		
G	-70	-	-	-	-	-	-	-	-	-	-	-	-	-	-	-	-	-	-	-	-	-	-	-65	F	Аминов Н.Г.	228	СМ БашАССР, министр	н 85	н
F	-56	-	-	-	-	-	-	-	-	-	-	-	-	-	-	-	-	-	-	-	-	-	-	-29	E	Ананьев А.М.	360	автотранс.ПО, ген.дир.	693	
A	100	+	0	+	+	0	0	+	+	+	+	+	+	+	+	+	+	+	+	+	+	0	50	S	Андреев С.Н.	511	завод, рабочий	160	р	
B	80	+	+	+	+	+	+	+	+	+	+	+	+	+	+	+	+	+	+	+	+	+	100	A	Андронов И.И.	678	журнал, корр.	н 29	н	
A	100	+	+	+	+	+	0	+	+	+	+	+	+	+	+	+	+	+	+	+	+	+	95	B	Андропов С.Н.	511	АН СССР, рабочий	90	р	
H	-100	-	-	-	-	-	-	-	-	-	-	-	-	-	-	-	-	-	-	-	-	-	-	-88	G	Аникиев А.В.	271	МВД, нач.ПУ	н107	н
G	-75	-	-	-	-	-	-	-	-	-	-	-	-	-	-	-	-	-	-	-	-	-	-	-100	H	Анипкин А.М.	212	горком, Г.Волгоград, 1 секр.	н 30	н
E	-20	+	+	+	+	-	+	-	-	-	-	-	-	-	-	-	-	-	-	-	-	-	-	-10	E	Аничкин И.С.	361	ПО, ген.дир.	524	
E	-22	-	-	-	-	-	-	-	-	-	-	-	-	-	-	-	-	-	-	-	-	-	-	-100	H	Анищев В.П.	223	КНК РСФСР, пред.	н 34	н
A	100	+	+	+	+	+	+	0	+	+	+	+	+	+	+	+	+	+	+	+	+	0	55	S	Анохин В.М.	511	ПО, рабочий	464		
H	-100	-	-	-	-	-	-	-	-	-	-	-	-	-	-	-	-	-	-	-	-	-	-	-100	H	Аношкин Б.П.	371	совхоз, дир.	262	
F	-50	-	-	-	-	0	+	+	+	+	+	+	+	+	+	+	+	+	+	+	+	-	-	-5	E	Антонов В.В.	481	больница, обл., гл.врач	н 65	н
D	33	-	+	+	+	-	-	-	-	-	-	-	-	-	-	-	-	-	-	-	-	-	-	-37	F	Антонов Ю.Я.	361	ПО, ген.дир.	579	
A	100	+	+	+	+	+	+	-	-	-	-	-	-	-	-	-	-	-	-	-	-	+	54	S	Арханников Н.М.	385	АН СССР, социолог., зам.дир.филиала	131		
F	-40	+	+	+	+	+	0	0	+	+	+	+	+	+	+	+	+	+	+	+	+	+	80	B	Арсанов А.Б.	229	СМ Чеч-ИнАССР, зам.министра	н140	н	
D	30	-	+	+	+	-	-	-	-	-	-	-	-	-	-	-	-	-	-	-	-	-	-	5	D	Арсланова Ф.Ш.	691	юр.отдел, нач.	729	
A	100	+	+	+	+	+	-	-	-	-	-	-	-	-	-	-	-	-	-	-	-	-	-	-11	E	Артева В.Д.	367	учебно-пед.объед., ген.дир.	731	
A	100	+	+	+	+	+	+	+	+	+	+	+	+	+	+	+	+	+	+	+	+	+	100	A	Арутюнов М.Г.	462	НИИ, нач.отд.	48		
F	-40	-	-	-	-	-	-	-	-	-	-	-	-	-	-	-	-	-	-	-	-	-	-	-85	G	Аскалонов А.А.	319	исполком, кр., зав.отд.	153	р
E	-12	+	+	+	+	-	-	-	-	-	-	-	-	-	-	-	-	-	-	-	-	-	-	56	S	Аслаханов А.А.	272	МВД, гл.инсп.	н138	н
A	100	+	+	+	+	-	+	+	+	+	+	+	+	+	+	+	+	+	+	+	+	+	89	B	Астафьев М.Г.	644	АН СССР, физ.-хим., н.с.	11		
G	-67	-	-	-	-	-	-	-	-	-	-	-	-	-	-	-	-	-	-	-	-	-	-	-83	G	Атласов В.Г.	244	исполком, город, пред.	334	
A	100	+	+	+	+	+	-	-	-	-	-	-	-	-	-	-	-	-	-	-	-	-	-	29	D	Ахмедзянов Г.И.	365	лесосплавн.предприятие, дир.	200	
A	100	+	0	+	+	+	-	-	-	-	-	-	-	-	-	-	-	-	-	-	-	-	-	15	D	Ахметов А.Н.	361	ПО, ген.дир.	н 99	н
D	33	+	+	+	+	+	-	-	-	-	-	-	-	-	-	-	-	-	-	-	-	-	90	B	Ахметханов Р.М.	481	гл.сан.врач района	885		
E	-33	-	-	-	-	-	-	-	-	-	-	-	-	-	-	-	-	-	-	-	-	-	-	-54	F	Ахметханов С.М.	371	совхоз, дир.	861	
C	40	-	-	-	-	-	+	+	-	-	-	-	-	-	-	-	-	-	-	-	-	-	-	25	D	Ахтямов Д.С.	483	больница, город, зав.отд.	662	
A	100	+	+	+	+	-	+	+	+	+	+	+	+	+	+	+	+	+	+	+	+	+	-	79	B	Ахунов Р.М.	442	завод, зам.нач.цеха	791	
G	-78	-	-	-	-	-	-	-	-	-	-	-	-	-	-	-	-	-	-	-	-	-	-	-69	G	Ачалов В.А.	251	в/с, генерал-полк., ком.ВДВ	708	
H	-100	-	-	-	-	-	-	-	-	-	-	-	-	-	-	-	-	-	-	-	-	-	-	-14	E	Аюшеев Б.В.	319	исполком, ав.окр., зав.отд.	н159	н
F	-40	-	-	-	-	-	-	-	-	-	-	-	-	-	-	-	-	-	-	-	-	-	-	-85	G	Бабаев Б.Д.	461	госуниверситет, зав.каф.	374	
B	90	+	+	+	+	+	+	+	+	+	+	+	+	+	+	+	+	+	+	+	+	+	90	B	Бабенко В.Д.	481	больница, обл., гл.врач	688		
G	-90	-	-	-	-	-	-	-	-	-	-	-	-	-	-	-	-	-	-	-	-	-	-	111	B	Бабичев В.С.	104	ЦК КПСС, 1 зам.зав.отд.	н103	
B	71	+	+	+	+	+	-	-	-	-	-	-	-	-	-	-	-	-	-	-	-	-	-	100	A	Бабкин В.В.	361	ПО, ген.дир.	331	
D	20	0	+	-	-	-	0	-	-	-	-	-	-	-	-	-	-	-	-	-	-	-	-	-33	E	Бабурин С.Н.	460	госуниверситет, декан	539	р
F	-75	-	-	-	-	-	-	-	-	-	-	-	-	-	-	-	-	-	-	-	-	-	-	-84	G	Багандалиев М.Б.	228	СМ ДагАССР, министр	810	
G	-50	-	-	-	-	-	-	0	+	+	+	+	+	+	+	+	+	+	+	+	+	0	25	D	Багаудинов Р.З.	363	строит.трест, управл.	802		
G	-78	-	-	-	-	-	+	-	-	-	-	-	-	-	-	-	-	-	-	-	-	-	-	14	D	Бадмаев С.А.	228	СМ КалмАССР, министр	н102	н
0	0	-	-	-	-	-	-	-	-	-	-	-	-	-	-	-	-	-	-	-	-	-	-	111	B	Базаров А.Ф.	334	воен.училище, нач.	479	
B	78	+	-	+	+	+	+	+	+	+	+	+	+	+	+	+	+	+	+	+	+	+	-	89	B	Байкалов В.П.	371	совхоз, дир.	227	
G	-70	-	-	-	-	-	0	-	-	-	-	-	-	-	-	-	-	-	-	-	-	-	-	-53	F	Бакиев Р.С.	371	совхоз, дир.	796	
A	100	+	+	+	+	0	+	+	+	+	+	+	+	+	+	+	+	+	+	+	+	+	95	B	Балала В.А.	613	КБ, инженер-конструктор	337	р	
C	50	+	+	+	+	+	+	+	+	+	+	+	+	+	+	+	+	+	+	+	+	+	+	88	B	Баловнев В.П.	352	УВД, город, зам.нач.упр., нач.ПО	442	
B																														

29.12.90

"Список поименных голосований на II Съезде народных депутатов РСФСР"

Стр. 2

R	Rt	I	a	b	c	d	e	f	g	h	i	j	k	l	m	n	o	p	q	r	s	t	u	RtII	R	Депутат	С.С.	Должность (на момент избрания)	№	Окр.	В
H	-100	-	-	-	-	-	-	-	-	-	-	-	-	-	-	-	-	-	-	-	-	-	-	-100	Н Белкин Г.Г.	321	исполком, город, пред.		581		
A	100	+	+	+	+	+	0	+	+	+	+	+	+	+	+	+	+	+	+	+	+	+	+	65	С Белобородов А.Г.	511	алюм. завод, рабочий		199		
A	100	+	+	+	+	+	0	+	+	+	+	+	+	+	+	+	+	+	+	+	+	+	+	85	В Белов В.И.	358	зам. прокурора, район		407		
A	100	0	-	0	-	-	-	-	-	-	-	-	-	-	-	-	-	-	-	-	-	-	-	-20	Е Белоглазов Ю.М.	360	троллейбусное управл., город, нач.		800		
H	-100	-	-	-	-	-	0	-	-	-	-	-	-	-	-	-	-	-	-	-	-	-	-	-95	Г Белоногов А.Н.	241	исполком, обл., пред.		263		
E	0	-	-	-	-	-	-	-	-	-	-	-	-	-	-	-	-	-	-	-	-	-	-	-10	Е Белорусов А.Е.	232	агропром, обл., пред.		590		
E	0	+	+	+	+	+	-	-	-	-	-	-	-	-	-	-	-	-	-	-	-	-	-	67	В Белых Ю.В.	365	птицефабр., дир.		646		
A	100	-	+	+	+	+	-	-	-	-	-	-	-	-	-	-	-	-	-	-	-	-	-	67	В Беляев А.А.	675	бюл. "Век XX и мир", гл. ред.		4		
F	-60	-	-	-	-	0	-	-	-	-	-	-	-	-	-	-	-	-	-	-	-	-	-	-95	Г Бенов Г.М.	253	в/с, генерал-майор, нач. ПУ ВВС		н 18		
A	100	+	+	+	+	+	+	+	+	+	+	+	+	+	+	+	+	+	+	+	+	+	+	89	В Березкин Н.Л.	481	больница, район, гл. врач		222		
H	-100	-	-	-	-	-	-	-	-	-	-	-	-	-	-	-	-	-	-	-	-	-	-	-63	Ф Березников Г.А.	241	исполком, обл., пред.		491		
H	-100	-	-	-	-	-	-	-	-	-	-	-	-	-	-	-	-	-	-	-	-	-	-	-89	Г Берестовой В.И.	213	обком, 2 секр.		283		
A	100	+	+	+	+	+	+	+	0	+	+	+	+	+	+	+	+	+	+	+	+	+	+	61	С Беспалов В.В.	441	завод, нач. цеха		843		
A	100	+	0	+	-	-	-	-	-	-	-	-	-	-	-	-	-	-	-	-	-	-	-	67	В Бигнов Р.И.	411	секр., партком		783		
A	100	+	+	+	+	+	0	+	+	+	+	+	+	+	+	+	+	+	+	+	+	+	+	84	В Бир А.Ф.	511	шахта, рабочий		438		
D	30	-	+	+	+	+	+	+	+	+	-	-	-	-	-	-	-	-	-	-	-	-	-	60	С Бичелдей К.А.	652	НИИ, ст. н. с.		н132		
D	20	-	-	-	-	-	-	-	-	-	-	-	-	-	-	-	-	-	-	-	-	-	-	-58	Ф Блажитко Е.М.	646	вуз, мед., доцент		523		
A	100	-	+	+	+	+	*	-	-	-	-	-	-	-	-	-	-	-	-	-	-	-	-	37	С Блинов А.К.	473	ср. шк., дир.		н133		
A	100	+	+	+	+	+	+	+	+	+	+	+	+	+	+	+	+	+	+	+	+	+	+	90	В Блохин А.В.	369	биокомб., гл. энергетик		103		
E	0	-	-	-	-	-	-	-	-	-	-	-	-	-	-	-	-	-	-	-	-	-	-	-100	Н Бобиков А.А.	374	колхоз, пред.		685		
G	-80	-	-	-	-	-	-	-	-	-	-	-	-	-	-	-	-	-	-	-	-	-	-	-74	Г Бобков Ф.Д.	261	КГБ, 1 зам. пред.		н122		
A	100	+	+	+	+	+	+	+	+	+	+	+	+	+	+	+	+	+	+	+	+	+	+	100	А Богаенко Н.В.	511	завод, рабочий		521		
E	-20	+	+	+	+	+	+	+	+	+	+	+	+	+	+	+	+	+	+	+	+	+	+	78	В Богатырев Б.Б.	236	СМ ЧечИАССР, гл. госинспектор		884		
G	-78	-	-	-	0	0	-	-	-	-	-	-	-	-	-	-	-	-	-	-	-	-	-	-60	Ф Богачев Е.Б.	228	СМ ТатаССР, министр		858		
H	-100	-	-	-	-	-	-	-	-	-	-	-	-	-	-	-	-	-	-	-	-	-	-	-81	Г Богданов В.Е.	311	горком, 1 секр.		827		
E	0	-	-	-	-	-	-	-	-	-	-	-	-	-	-	-	-	-	-	-	-	-	-	-86	Г Богданов В.Л.	361	ПО, ген. дир.		722		
A	100	+	+	+	+	+	+	+	+	+	+	+	+	+	+	+	+	+	+	+	+	+	+	90	В Богомоллов Г.А.	511	ПО, рабочий		117		
H	-100	-	-	-	0	-	-	-	-	-	-	-	-	-	-	-	-	-	-	-	-	-	-	-80	Г Бодякин В.С.	244	исполком, город, пред.		352		
C	50	+	+	+	+	+	+	+	+	+	+	+	+	+	+	+	+	+	+	+	+	+	+	44	С Бойко В.А.	474	дир. шк. искусств		182		
H	-100	-	-	-	-	-	-	-	-	-	-	-	-	-	-	-	-	-	-	-	-	-	-	-56	Ф Бок В.Ф.	471	детск. дом, дир.		679		
H	-100	-	-	-	-	-	-	-	-	-	-	-	-	-	-	-	-	-	-	-	-	-	-	-83	Г Боков В.А.	241	исполком, обл., пред.		н 58		
H	-100	-	-	-	-	-	-	-	-	-	-	-	-	-	-	-	-	-	-	-	-	-	-	-99	Г Болотов И.А.	319	исполком, обл., нач. отд.		494		
B	80	+	+	+	0	-	0	+	+	+	+	+	+	+	+	+	+	+	+	+	+	+	+	65	С Большаков Б.Т.	343	УКГБ, обл., нач. отд.		376		
E	0	-	-	-	-	-	0	+	-	+	+	+	+	+	+	+	+	+	+	+	+	+	+	25	Д Большеглазов А.И.	374	колхоз, пред.		795		
H	-100	-	-	-	-	-	-	-	-	-	-	-	-	-	-	-	-	-	-	-	-	-	-	-89	Г Бондарев В.П.	212	горком, г. Ставрополь, 1 секр.		231		
A	100	+	+	+	+	+	+	+	+	+	+	+	+	+	+	+	+	+	+	+	+	+	+	100	А Бондарев Г.С.	653	НИИ, н. с.		89		
E	-11	-	-	-	-	-	-	-	-	-	0	+	-	+	-	+	-	+	0	-	-	-	-	-50	Ф Бондарчук Н.М.	383	вуз, с/х, ректор		161		
B	90	+	+	+	+	0	0	+	+	+	+	+	+	+	+	+	+	+	+	+	+	+	+	90	В Борзенко В.С.	511	автом. завод, рабочий		346		
H	-100	-	-	-	-	-	-	-	-	-	-	-	-	-	-	-	-	-	-	-	-	-	-	-89	Г Борискин О.А.	213	обком, 2 секр.		496		
H	-100	0	-	+	0	0	-	-	-	-	-	-	-	-	-	-	-	-	-	-	-	-	-	-44	Ф Бородин П.П.	244	исполком, город, пред.		895		
E	-11	+	+	+	-	-	-	-	-	-	+	+	+	+	+	+	+	+	+	+	+	+	+	0	Е Бочаров В.И.	363	строит. комбинат, нач.		431		
A	100	+	+	+	+	+	+	+	+	+	+	+	+	+	+	+	+	+	+	+	+	+	+	100	А Бочаров М.А.	361	ВС СССР, секр. ком., б. дир. комбината		17		
F	-62	-	-	-	-	-	-	-	-	-	-	-	-	-	-	-	-	-	-	-	-	-	-	-100	Н Бочкарев В.К.	323	исполком, район, пред.		566		
A	100	+	+	+	+	+	0	+	+	+	+	+	+	+	+	+	+	+	+	+	+	+	+	85	В Брагин В.И.	313	райком, 1 секр.		406		
H	-100	-	-	-	-	-	-	-	-	-	-	-	-	-	-	-	-	-	-	-	-	-	-	-100	Н Братищев И.М.	461	вуз, инж. ж. д. тр., зав. каф.		599		
B	80	+	+	+	+	0	0	+	+	+	+	+	+	+	+	+	+	+	+	+	+	+	+	63	С Бречалов А.В.	680	газета, ред.		215		
A	100	+	+	+	+	+	+	+	+	+	+	+	+	+	+	+	+	+	+	+	+	+	+	80	В Брусникин Н.Ю.	413	ВЛКСМ, секр. ком. завода		471		
A	100	+	+	+	+	0	-	-	-	-	-	-	-	-	-	-	-	-	-	-	-	-	-	92	В Брюховецкий В.Ф.	311	горком, 1 секр.		86		
D	33	-	-	-	-	-	-	-	-	-	-	-	-	-	-	-	-	-	-	-	-	-	-	-16	Е Бубякин Д.С.	679	ТАСС, соб. корр.		896		
A	100	+	+	+	+	+	+	+	+	+	+	+	+	+	+	+	+	+	+	+	+	+	+	100	А Бугримов А.Л.	421	в/с, подполковник, преп. академии		2		
B	67	+	+	+	+	0	+	+	+	+	+	+	+	+	+	+	+	+	+	+	+	+	+	65	С Будин В.П.	369	завод, гл. конструктор		880		
D	11	+	+	+	+	+	-	-	-	-	-	-	-	-	-	-	-	-	-	-	-	-	-	13	Д Булаев Ю.А.	362	завод, дир.		578		
C	40	+	+	+	+	-	-	-	-	-	-	-	-	-	-	-	-	-	-	-	-	-	-	40	С Булах А.П.	441	завод, нач. цеха		610		
H	-100	-	-	-	0	+	-	0	-	-	-	-	-	-	-	-	-	-	-	-	-	-	-	-65	Ф Булдаев С.Н.	225	СМ БурАССР, пред.		н 92		
G	-80	-	-	-	-	-	-	-	-	-	-	-	-	-	-	-	-	-	-	-	-	-	-	-89	Г Булыгин В.В.	242	исполком, обл., 1 зам. пред.		288		
G	-78	-	-	-	0	-	-	-	-	-	-	-	-	-	-	-	-	-	-	-	-	-	-	-84	Г Буслов Н.Г.	371	совхоз, дир.		502		
A	100	+	0	+	+	+	+	+	+	+	+	+	+	+	+	+	+	+	+	+	+	+	+	85	В Буторин А.Н.	611	ПО, вед. инженер		н 25		
G	-80	-	-	-	-	-	-	-	-	-	-	-	-	-	-	-	-	-	-	-	-	-	-	-50	Ф Быстров С.Н.	441	с/х ПО, зав. отд.		232		
H	-100	-	-	-	-	-	0	+	+	+	+	+	+	+	+	+	+	+	+	+	+	+	+	-47	Ф Бьцюра Н.П.	411	секр., партком		238		
A	100	+	+	+	+	+	+	+	+	+	+	+	+	+	+	+	+	+	+	+	+	+	+	65	С Бычков В.П.	481	больница, гор., гл. врач		н 31		
A	100	+	+	+	+	+	0	+	+	+	+	+	+	+	+	+	+	+	+	+	+	+	+	95	В Вайнштейн В.Х.	483	больница, обл., зав. отд.		н 56		
D	10	-	+	-	0	-	0	-	0	0	-	-	-	-	-	-	-	-	-	-	-	-	-	-26	Е Валеев Р.Р.	511	завод, рабочий		797		
D	29	+	+	0	-	-	-	-	-	-	-	-	-	-	-	-	-	-	-	-	-	-	-	-24	Е Варнаровский В.А.	212	горком, г. Омск, 1 секр.		534		
A	100	+	+	+	+	+	+	+	+	+	+	+	+	+	+	+	+	+	+	+	+	+	+	78	В Варов В.К.	720	совет профсоюзов, секр.		121		
A	100	+	+	+	+	+	+	+	+	+	+	+	+	+	+	+	+	+	+	+	+	+	+	100	А Варухин В.Г.	461	вуз, авиац., зав. каф.		775		
H	-100	-	-	-	-	-	-	-	-	-	-	-	-	-	-	-	-	-	-	-	-	-	-	-100	Н Варшавский М.Н.	242	исполком, кр., 1 зам. пред.		244		
C	44	-	-	-	-	0																									

29.12.90 "Список поименных голосований на II Съезде народных депутатов РСФСР"															Стр. 6														
R	RtI	a	b	c	d	e	f	g	h	i	j	k	l	m	n	o	p	q	r	s	t	u	RtII	R	Депутат	С.С.	Должность (на момент избрания)	N	Окр.В
G	-88	+	-	+	+	-	-	+	-	-	+	-	-	+	-	+	-	-	-	-	-	-	-	-7	Е Кехлеров С.Г.	276	прокурор, ДагАССР, зам.	815	р
H	-100	-	-	-	-	-	-	-	-	-	-	-	-	-	-	-	-	-	-	-	-	-	-	-90	Г Кибиров Б.Г.	213	крайком, 2 секр.	178	
A	100	+	+	+	+	+	+	+	+	+	+	+	+	+	+	+	+	+	+	+	+	+	100	А Ким Е.Н.	441	КБ, нач.отд.	735		
A	100	+	+	+	+	+	+	+	+	+	+	+	+	+	+	+	+	+	+	+	+	+	111	Кириллов В.Я.	680	газета, ред.	415		
E	-11	+	-	+	+	+	0	+	+	-	-	-	-	0	+	+	-	-	+	-	-	-	47	С Кириченко Л.М.	321	исполком, город, пред.	316		
E	-25	-	-	0	-	0	-	-	-	-	-	-	-	-	-	-	-	-	-	-	-	-	-63	Г Кирпичников В.А.	321	исполком, город, пред.	143		
A	100	+	+	+	+	+	-	0	+	+	+	+	+	+	+	+	+	+	+	+	+	+	83	В Киселев В.В.	444	разрез, ст.мех.	439		
A	100	+	+	+	+	+	+	+	+	+	+	+	+	+	+	+	+	+	+	+	+	+	100	А Киселев М.М.	655	вуз, фин.-эк.ин-т, эк.лаб.	123		
A	100	+	+	+	+	+	+	+	+	+	+	+	+	+	+	+	+	+	+	+	+	+	90	В Кислицын В.А.	473	ср.шк., дир.	585		
B	71	-	-	-	-	-	-	-	-	-	-	-	-	-	-	-	-	-	-	-	-	-	100	А Кислюк М.Б.	369	разрез, гл.экономист	н 45		
D	20	-	-	-	-	-	-	-	-	-	-	-	-	-	-	-	-	-	-	-	-	-	-53	Ф Китов Ю.Б.	365	птицевод, ПО, ген.дир.	634		
F	-50	-	-	-	-	-	0	0	-	-	-	-	-	-	0	0	-	-	-	-	-	-	-37	Ф Клепикова Р.А.	646	вуз, мед., доцент	267		
A	100	+	+	+	+	+	+	+	+	+	+	+	+	+	+	+	+	+	+	+	+	+	100	А Клименок А.Л.	685	газета, корр.	571		
A	100	+	+	+	+	+	+	+	+	+	+	+	+	+	+	+	+	+	+	+	+	+	90	В Ключант В.В.	356	ОВД, район, зам.нач.	758		
B	70	+	+	+	+	+	+	0	+	+	+	+	+	+	+	+	+	+	+	+	+	+	85	В Ключев Н.В.	360	автотранс.предпр., дир.	760		
H	-100	-	-	-	-	-	-	-	-	-	-	-	-	-	-	-	-	-	-	-	-	-	20	Д Кобец К.И.	251	в/с, генерал-полк., нач.войск связи	100		
A	100	+	+	+	+	+	+	+	+	+	+	+	+	+	+	+	+	+	+	+	+	+	100	А Кобзев А.В.	461	вуз, АСУ, зав.каф.	696		
B	78	+	-	-	-	-	-	-	-	-	-	-	-	-	-	-	-	-	-	-	-	-	100	А Ковалев А.Я.	361	ПО, ген.дир.	335		
F	-50	+	+	+	+	+	+	+	+	+	+	+	+	+	+	+	+	+	+	+	+	+	60	С Ковалев В.А.	242	исполком, обл., 1 зам.пред.	н 84	н	
G	-80	-	-	-	-	-	-	-	-	-	-	-	-	-	-	-	-	-	-	-	-	-	-90	Г Ковалев Л.И.	252	в/с, генерал-лейт., ком.группы войск	626		
C	56	-	-	-	-	-	-	-	-	-	-	-	-	-	-	-	-	-	-	-	-	-	-41	Ф Ковалев Н.А.	374	колхоз, пред.	205		
A	100	+	+	+	+	+	+	+	+	+	+	+	+	+	+	+	+	+	+	+	+	+	100	А Ковалев С.А.	645	АН СССР, инф., инженер	58	р	
H	-100	-	-	-	-	-	-	-	-	-	-	-	-	-	-	-	-	-	-	-	-	-	-33	Е Ковлягин А.Ф.	241	исполком, обл., пред.	573		
H	-100	-	-	-	-	-	-	-	-	-	-	-	-	-	-	-	-	-	-	-	-	-	-100	Н Ковтунов А.В.	251	в/с, генерал-полк., ком.войсками ДВ	806		
C	60	-	-	-	-	-	-	-	-	-	-	-	-	-	-	-	-	-	-	-	-	-	111	Коган Л.И.	481	псих.больница, гл.врач	676		
G	-75	-	-	-	-	-	-	-	-	-	-	-	-	-	-	-	-	-	-	-	-	-	-35	Ф Кожин А.С.	231	облпотребсоюз, пред.правл.	644		
A	100	+	+	+	+	+	+	+	+	+	+	+	+	+	+	+	+	+	+	+	+	+	86	В Кожокин Е.М.	643	АН СССР, гуманитар., ст.н.с.	21		
G	-70	-	-	-	-	-	-	-	-	-	-	-	-	-	-	-	-	-	-	-	-	-	-42	Ф Козаев Г.С.	383	вуз, с/х, ректор	н121	н	
F	-60	-	-	-	-	-	-	-	-	-	-	-	-	-	-	-	-	-	-	-	-	-	-25	Е Козлов Н.Д.	371	совхоз, дир.	62		
A	100	+	+	+	+	+	+	+	+	+	+	+	+	+	+	+	+	+	+	+	+	+	60	С Козлова Л.В.	483	больница, район, зав.отд.	64		
A	100	+	+	+	+	+	+	+	+	+	+	+	+	+	+	+	+	+	+	+	+	+	44	С Козырь В.И.	446	стройобъезд, бригадир	727		
H	-100	-	-	-	-	-	-	-	-	-	-	-	-	-	-	-	-	-	-	-	-	-	-100	Н Коков В.М.	211	обком, 1 секр.	818		
H	-100	+	-	-	-	-	-	-	-	-	-	-	-	-	-	-	-	-	-	-	-	-	-79	Г Кокошников Ю.П.	365	птицефабр., дир.	139		
H	-100	-	-	-	-	-	-	-	-	-	-	-	-	-	-	-	-	-	-	-	-	-	-83	Г Кокшаров Б.Н.	362	текст.комб., дир.	638	р	
H	-100	-	-	-	-	-	-	-	-	-	-	-	-	-	-	-	-	-	-	-	-	-	-56	Ф Колганов А.В.	365	мелиораци.объект., нач.	618		
D	20	+	+	+	+	+	+	+	+	+	+	+	+	+	+	+	+	+	+	+	+	+	68	В Колодезников В.Н.	381	проектн.НИИ, дир.филиала	н147	н	
G	-78	-	-	-	-	-	-	-	-	-	-	-	-	-	-	-	-	-	-	-	-	-	-100	Н Колтунов А.Б.	253	в/с, генерал-майор	274		
F	-60	-	-	-	-	-	-	-	-	-	-	-	-	-	-	-	-	-	-	-	-	-	-40	Ф Комков В.П.	371	совхоз, дир.	68		
A	100	+	+	+	+	+	+	+	+	+	+	+	+	+	+	+	+	+	+	+	+	+	85	В Комчатов В.Ф.	652	Гидрометцентр, ст.н.с.	59		
C	56	+	+	+	+	0	+	+	+	+	+	+	+	0	+	+	+	+	+	+	+	+	83	В Кондобаев Г.С.	443	химкомб., зам.гл.инж.	388		
B	78	+	+	+	+	+	+	+	+	+	+	+	+	+	+	+	+	+	+	+	+	+	47	С Кондрашов Б.П.	353	УВД, обл., нач.отд.след.упр.	3	р	
G	-78	-	-	-	-	-	-	-	-	-	-	-	-	-	-	-	-	-	-	-	-	-	-33	Е Кондрюков Г.Ф.	211	обком, 1 секр.	308		
G	-71	-	-	-	-	-	-	-	-	-	-	-	-	-	-	-	-	-	-	-	-	-	-63	Ф Конев В.С.	362	завод, дир.	840		
A	100	+	+	+	+	+	+	0	+	+	+	+	+	+	+	+	+	+	+	+	+	+	69	В Коновалов Б.А.	680	газета, ред.	518		
A	100	+	+	+	+	+	+	+	+	+	+	+	+	+	+	+	+	+	+	+	+	+	100	А Кононов А.Л.	652	ин-т, ст.н.с.	31		
D	20	-	-	-	-	-	-	-	-	-	-	-	-	-	-	-	-	-	-	-	-	-	-35	Ф Константинов Г.Е.	371	совхоз, дир.	774		
A	100	+	+	+	+	+	+	+	+	+	+	+	+	+	+	+	+	+	+	+	+	+	89	В Константинов И.В.	511	ПО, рабочий	105	р	
B	78	+	+	+	+	+	+	+	+	+	+	+	+	+	+	+	+	+	+	+	+	+	100	А Колейка А.К.	670	Ком.по ТВ и РВ, зам.пред.	н 20	н	
C	56	+	+	+	+	+	+	+	+	+	+	+	+	+	+	+	+	+	+	+	+	+	60	С Коптенко И.И.	444	управл. бур.раб, маст.	724		
A	100	+	+	+	0	+	0	0	+	+	+	+	+	+	+	+	+	+	+	+	+	0	72	В Копылов А.Т.	441	завод, нач.отд.	146		
C	60	-	-	-	-	-	-	-	-	-	-	-	-	-	-	-	-	-	-	-	-	-	-60	Ф Корепанов Ю.И.	374	колхоз, пред.	н136		
G	-80	-	-	-	-	-	-	-	-	-	-	-	-	-	-	-	-	-	-	-	-	-	-56	Ф Корнилов Ю.И.	264	УКГБ, обл., нач.	675		
H	-100	-	-	-	-	-	-	-	-	-	-	-	-	-	-	-	-	-	-	-	-	-	-71	Г Корнилова З.А.	464	АН СССР, эконом., зав.сект.	н145	н	
H	-100	-	-	-	-	-	-	-	-	-	-	-	-	-	-	-	-	-	-	-	-	-	88	В Коровников А.В.	420	в/с, подполковник, нач.полит.отд.в/ч	67		
C	40	+	+	+	+	+	+	+	+	+	+	+	+	+	+	+	+	+	+	+	+	+	58	С Королев В.Ф.	483	больница, район, зав.отд.	650	р	
H	-100	-	-	-	-	-	-	-	-	-	-	-	-	-	-	-	-	-	-	-	-	-	-58	Ф Королев Ю.В.	242	исполком, обл., 1 зам.пред.	85		
F	-56	0	-	-	-	-	-	-	-	-	-	-	-	-	-	-	-	-	-	-	-	-	-41	Ф Коршунов Л.А.	321	исполком, город, пред.	158		
A	100	+	+	+	+	+	+	+	+	+	+	+	+	+	+	+	+	+	+	+	+	+	94	В Корягина Т.И.	462	НИИ, зав.отд.	15		
A	100	+	+	+	+	+	0	+	+	+	+	+	+	+	+	+	+	+	+	+	+	+	70	В Косопкин А.С.	512	ж.д., машинист	751	р	
F	-38	+	+	+	+	-	-	-	-	-	-	-	-	-	-	-	-	-	-	-	-	-	20	Д Костин А.М.	446	завод, рук.группы цеха	554	р	
C	44	+	+	+	+	+	+	+	+	+	+	+	+	+	+	+	+	+	+	+	+	+	87	В Костоев И.Ю.	441	завод, нач.отд.	н139	н	
F	-50	-	-	-	-	-	-	-	-	-	-	-	-	-	-	-	-	-	-	-	-	-	-63	Ф Костюрин А.И.	213	обком, 2 секр.	707		
A	100	-	-	-	-	-	-	-	-	-	-	-	-	-	-	-	-	-	-	-	-	-	42	С Котельников В.И.	511	ПО, рабочий	537		
A	100	+	+	+	+	+	+	+	+	+	+	+	+	+	+	+	+	+	+	+	+	+	80	В Котенков А.А.	421	в/с, подполковник, зам.нач.ПО в/ч	257		
F	-60	-	-	-	-	-	-	-	-	-	-	-	-	-	-	-	-	-	-	-	-	-	-63	Ф Котляренко Ф.М.	360	ж.д., нач.	604		
G	-80	-	-	-	-	-	-	-	-	-	-	-	-	-	-	-	-	-	-	-	-	-	-67	Г Кравченко Н.П.	213	обком, 2 секр.	616		
E	-33	-	-	-	-	-	-	-	-	-	-	-	-	-	-	-	-	-	-	-	-	-	-16	Е Крамков В.И.	311	горком, 1 секр.	80		
A	100	+	+	+	+	+	+	+	+	+	+	+	+	+	+	+	+	+	+	+	+	+	100	А Красавченко С.Н.	676	журнал, зам.гл.ред.	н 5	н	
H	-100	-	-	-																									

29.12.90		"Список поименных голосований на II Съезде народных депутатов РСФСР"																				Стр. 9							
R	Rtl	a	b	c	d	e	f	g	h	i	j	k	l	m	n	o	p	q	r	s	t	u	Rtl	R	Депутат	С.С.	Должность (на момент избрания)	N	Окр.В
B	75	+	+	+	+	+	+	+	+	+	+	+	+	+	+	+	+	+	+	+	+	+	89	В Носовец С.А.	672	Ком.по ТВ и РВ,ст.ред.студ.	н	59	н
D	20	+	+	+	+	+	+	+	+	+	+	+	+	+	+	+	+	+	+	+	+	+	33	D Нунуев С-Х.М.	314	райком,2 секр.		886	
G	-75	+	+	+	+	+	+	+	+	+	+	+	+	+	+	+	+	+	+	+	+	+	47	С Овчинников В.А.	362	радиозавод, дир.		301	
A	100	+	+	+	+	+	+	+	+	+	+	+	+	+	+	+	+	+	+	+	+	+	50	С Огородников Н.Д.	681	газета, зам.ред.	н	157	н
C	62	+	+	+	+	+	+	+	+	+	+	+	+	+	+	+	+	+	+	+	+	+	65	С Одиянков Е.Г.	481	кардиол.дисп., гл.врач	н	134	н
B	78	+	+	+	+	+	+	+	+	+	+	+	+	+	+	+	+	+	+	+	+	+	85	В Ожегов А.И.	361	ПО, ген.дир.		582	
H	-100	-	-	-	-	-	-	-	-	-	-	-	-	-	-	-	-	-	-	-	-	-	-100	Н Озерова В.Н.	623	ср.шк., учитель		560	р
G	-88	-	-	-	-	-	-	-	-	-	-	-	-	-	-	-	-	-	-	-	-	-	-72	G Ойкина З.Н.	374	колхоз, пред.	н	70	н
D	29	-	+	+	+	+	+	+	+	+	+	+	+	+	+	+	+	+	+	+	+	+	12	D Ойновид Г.М.	414	профсоюз, пред.район.ком.		427	
G	-90	-	-	-	-	-	-	-	-	-	-	-	-	-	-	-	-	-	-	-	-	-	-85	G Окунев Г.Г.	374	колхоз, пред.		360	
A	100	+	+	+	+	+	+	+	+	+	+	+	+	+	+	+	+	+	+	+	+	+	100	A Олейник В.И.	691	СДЮ, юрид.отд., зав.	н	4	н
E	-20	-	-	-	-	-	-	-	-	-	-	-	-	-	-	-	-	-	-	-	-	-	-100	Н Ондар Ч-Д.Б.	282	ВС ТуваССР, пред.Презид.		871	р
B	80	+	+	+	+	+	+	+	+	+	+	+	+	+	+	+	+	+	+	+	+	+	90	В Оноприев В.И.	461	вуз, мед., зав.каф.		181	
E	-33	-	-	-	-	-	-	-	-	-	-	-	-	-	-	-	-	-	-	-	-	-	100	A Оржак Ш.Д.	225	СМ ТуваАССР, пред.		870	
G	-78	-	-	-	-	-	-	-	-	-	-	-	-	-	-	-	-	-	-	-	-	-	-87	G Орлов А.И.	241	исполком, обл., пред.		683	
B	80	+	+	+	+	+	+	+	+	+	+	+	+	+	+	+	+	+	+	+	+	+	75	В Орлов Н.Н.	481	больница, район, гл.врач		324	
H	-100	-	-	-	-	-	-	-	-	-	-	-	-	-	-	-	-	-	-	-	-	-	-100	Н Осминин С.А.	211	обком, 1 секр.		453	р
B	90	+	+	+	+	+	+	+	+	+	+	+	+	+	+	+	+	+	+	+	+	+	79	В Остапенко Э.И.	446	шахта, бригадир		615	
G	-89	-	-	-	-	-	-	-	-	-	-	-	-	-	-	-	-	-	-	-	-	-	-95	G Остренков Л.Г.	243	исполком, обл., зам.пред.		411	
D	11	0	-	-	-	-	-	-	-	-	-	-	-	-	-	-	-	-	-	-	-	-	-50	F Павлов Н.А.	646	госуниверситет, доцент	н	79	н
H	-100	-	-	-	-	-	-	-	-	-	-	-	-	-	-	-	-	-	-	-	-	-	-80	G Павлухин О.Я.	511	ПО, рабочий		711	р
G	-75	-	-	-	-	-	-	-	-	-	-	-	-	-	-	-	-	-	-	-	-	-	-79	G Пак Н.В.	362	завод, дир.		194	
E	-25	-	-	-	-	-	-	-	-	-	-	-	-	-	-	-	-	-	-	-	-	-	-73	G Палло В.Т.	361	ПО, ген.дир.		220	
F	-60	-	-	-	-	-	-	-	-	-	-	-	-	-	-	-	-	-	-	-	-	-	-85	G Панков А.А.	371	совхоз, дир.		687	
E	100	+	+	+	+	+	+	+	+	+	+	+	+	+	+	+	+	+	+	+	+	+	100	A Парамонов А.Р.	623	ср.шк., учитель		81	
E	-14	-	-	-	-	-	-	-	-	-	-	-	-	-	-	-	-	-	-	-	-	-	-63	F Паршуков В.Д.	522	колхоз, тракторист		432	р
H	-100	-	-	-	-	-	-	-	-	-	-	-	-	-	-	-	-	-	-	-	-	-	-83	G Пахтанов Б.А.	313	райком, 1 секр.		770	
H	-100	-	-	-	-	-	-	-	-	-	-	-	-	-	-	-	-	-	-	-	-	-	-90	G Пащенко В.И.	212	горком, г.Астрахань, 1 секр.		276	р
B	78	+	+	+	+	+	+	+	+	+	+	+	+	+	+	+	+	+	+	+	+	+	73	В Пекарская Т.К.	631	больница, город, вр.		467	р
H	-100	-	-	-	-	-	-	-	-	-	-	-	-	-	-	-	-	-	-	-	-	-	-76	G Пекедов Б.Н.	255	в/с, вице-адмирал, нач. ПУ ТО флота		228	
A	100	+	+	+	+	+	+	+	+	+	+	+	+	+	+	+	+	+	+	+	+	+	95	В Перуанский С.С.	646	госуниверситет, доцент		854	
C	44	-	-	-	-	-	-	-	-	-	-	-	-	-	-	-	-	-	-	-	-	-	-30	E Петренко В.А.	313	райком, 1 секр.		597	
H	-100	-	-	-	-	-	-	-	-	-	-	-	-	-	-	-	-	-	-	-	-	-	-100	Н Петрик А.Г.	313	райком, 1 секр.		171	
C	40	+	+	+	+	+	+	+	+	+	+	+	+	+	+	+	+	+	+	+	+	+	63	С Петрищев С.С.	362	присск, дир.		504	
A	100	+	+	+	+	+	+	+	+	+	+	+	+	+	+	+	+	+	+	+	+	+	20	D Петров Б.Я.	374	колхоз, пред.		595	
G	-80	-	-	-	-	-	-	-	-	-	-	-	-	-	-	-	-	-	-	-	-	-	-50	F Петров В.А.	241	исполком, обл., пред.		586	
F	-40	-	-	-	-	-	-	-	-	-	-	-	-	-	-	-	-	-	-	-	-	-	-53	F Петров В.И.	242	исполком, ав.обл., 1 зам.пред.	н	152	н
G	-75	-	-	-	-	-	-	-	-	-	-	-	-	-	-	-	-	-	-	-	-	-	-67	G Петров Г.С.	227	СМ МарАССР, зам.пред.		837	
E	-33	-	-	-	-	-	-	-	-	-	-	-	-	-	-	-	-	-	-	-	-	-	-75	G Петров И.В.	374	колхоз, пред.		318	
B	80	+	+	+	+	+	+	+	+	+	+	+	+	+	+	+	+	+	+	+	+	+	89	В Петухов А.В.	661	писатель	н	32	н
H	-100	+	-	-	-	-	-	-	-	-	-	-	-	-	-	-	-	-	-	-	-	-	-56	F Петухов Г.Н.	371	совхоз, дир.	н	115	н
H	-100	-	-	-	-	-	-	-	-	-	-	-	-	-	-	-	-	-	-	-	-	-	-76	G Петухов Г.И.	215	обком, секр.		749	
A	100	+	+	+	+	+	+	+	+	+	+	+	+	+	+	+	+	+	+	+	+	+	90	В Пехотин А.В.	432	оперуполномоченный, ст.		666	
B	80	+	+	+	+	+	+	+	+	+	+	+	+	+	+	+	+	+	+	+	+	+	111	Пименов Р.И.	642	АН СССР, биолог., вед.н.с.		828	
E	-30	+	+	+	+	+	+	+	+	+	+	+	+	+	+	+	+	+	+	+	+	+	22	D Пискунов А.А.	421	в/с, подполковник, нач.отд.ВЦ		270	
A	100	+	+	+	+	+	+	+	+	+	+	+	+	+	+	+	+	+	+	+	+	+	100	A Пиче-оол А.Н.	647	вуз, пед., ст.преп.	н	129	н
B	80	+	+	+	+	+	+	+	+	+	+	+	+	+	+	+	+	+	+	+	+	+	100	A Плешанов С.Л.	364	торг.объед., ген.дир.		380	
C	60	0	+	+	+	+	+	+	+	+	+	+	+	+	+	+	+	+	+	+	+	+	11	D Плотников О.В.	623	ср.шк., учитель		459	
E	-10	0	+	+	+	+	+	+	+	+	+	+	+	+	+	+	+	+	+	+	+	+	55	С Плщенко Н.В.	511	шв.фабрика, рабочая		235	
B	80	+	+	+	+	+	+	+	+	+	+	+	+	+	+	+	+	+	+	+	+	+	79	В Погорелов С.В.	511	завод, рабочий		619	
C	40	+	+	+	+	+	+	+	+	+	+	+	+	+	+	+	+	+	+	+	+	+	56	С Подгорнов Н.М.	371	совхоз, дир.		332	
H	-100	-	-	-	-	-	-	-	-	-	-	-	-	-	-	-	-	-	-	-	-	-	-60	F Подлужный В.Е.	371	совхоз, дир.		391	
A	100	+	+	+	+	+	+	+	+	+	+	+	+	+	+	+	+	+	+	+	+	+	78	В Подопригора В.Н.	322	исполком, город, 1 зам.пред.	н	135	н
H	-100	-	-	-	-	-	-	-	-	-	-	-	-	-	-	-	-	-	-	-	-	-	-88	G Покровский С.С.	362	хим.комб., дир.		767	
B	70	+	+	+	+	+	+	+	+	+	+	+	+	+	+	+	+	+	+	+	+	+	-76	G Полевой Н.И.	522	колхоз, механизатор		154	
B	78	+	+	+	+	+	+	+	+	+	+	+	+	+	+	+	+	+	+	+	+	+	71	В Поленов Ф.Д.	662	музей-заповедник, дир.		706	р
D	25	+	+	+	+	+	+	+	+	+	+	+	+	+	+	+	+	+	+	+	+	+	50	С Полещук В.Ф.	362	завод, дир.		396	
A	100	+	+	+	+	+	+	+	+	+	+	+	+	+	+	+	+	+	+	+	+	+	75	В Политковский А.В.	674	ТВ, "Взгляд", спец.корр.	н	1	
H	-100	-	-	-	-	-	-	-	-	-	-	-	-	-	-	-	-	-	-	-	-	-	-100	Н Полозков И.К.	111	ПБ КП РСФСР, 1 секр., быв.1 с.кр.ком		179	
A	100	+	+	+	+	+	+	+	+	+	+	+	+	+	+	+	+	+	+	+	+	+	53	С Полозков С.А.	613	ВНИИ, инженер-программист		357	
A	100	+	+	+	+	+	+	+	+	+	+	+	+	+	+	+	+	+	+	+	+	+	100	A Полосин В.С.	710	священник	н	43	н
H	-100	-	-	-	-	-	-	-	-	-	-	-	-	-	-	-	-	-	-	-	-	-	-79	G Поляков Ю.Н.	212	горком, г.Сочи, 1 секр.		184	
H	-100	-	-	-	-	-	-	-	-	-	-	-	-	-	-	-	-	-	-	-	-	-	-85	G Полянцев П.М.	313	райком, 1 секр.		450	
H	-100	-	-	-	-	-	-	-	-	-	-	-	-	-	-	-	-	-	-	-	-	-	-16	E Понамарева Т.А.	452	коннезавод, ст.зоотехник		240	р
G	-67	-	-	-	-	-	-	-	-	-	-	-	-	-	-	-	-	-	-	-	-	-	-89	G Пономарев А.А.	309	обком, зав.отд.		690	р
G	-71	-	-	-	-	-	-	-	-	-	-	-	-	-	-	-	-	-	-	-	-	-	-100	Н Пономарев К.П.	213	обком, 2 секр.		640	
A	100	+	+	+	+	+	+	+	+	+	+	+	+	+	+	+	+	+	+	+	+	+	100	A Пономарев Л.А.	642	АН СССР, физ., вед.н.с.	н	2	н
A	100	+																											

29.12.90

"Список поименных голосований на II Съезде народных депутатов РСФСР"

Стр. 10

R	RtI	a	b	c	d	e	f	g	h	i	j	k	l	m	n	o	p	q	r	s	t	u	RtII	R	Депутат	С.С.	Должность (на момент избрания)	№	Окр.В
A	100	+	+	+	+	-	+	-	+	-	+	-	+	-	+	-	+	-	+	-	+	-	44	С Путилов Э.П.	361	НПО, ген. дир.	614		
D	30	-	-	-	-	-	-	-	-	-	-	-	-	-	-	-	-	-	-	-	-	-	-22	Е Путинцев В.К.	512	ж.д., машинист	645		
A	100	+	+	+	+	-	+	+	+	+	+	+	+	+	+	+	+	+	+	+	+	0	80	В Пушкина Т.А.	621	техникум, преп.	65	р	
A	100	+	+	+	+	-	+	+	+	+	+	+	+	+	+	+	+	+	+	+	+	+	88	В Пырков В.А.	483	больница, город, зав. отд.	853		
F	-40	-	-	-	-	-	-	-	-	-	-	-	-	-	-	-	-	-	-	-	-	-	-16	Е Радионов А.И.	374	колхоз, пред.	190		
C	60	+	0	+	-	+	0	+	-	+	-	+	-	+	-	+	-	+	-	+	-	+	44	С Райфикешт В.Ф.	371	совхоз, дир.	156		
C	60	+	+	+	+	-	+	+	+	+	+	+	+	+	+	+	+	+	+	+	+	+	89	В Раков П.П.	481	больница, обл., гл. врач	733		
A	100	+	+	+	+	-	+	+	+	+	+	+	+	+	+	+	+	+	+	+	+	+	100	А Рассказов В.П.	647	высш. техн. учил., преп.	265		
A	100	+	-	-	-	-	-	-	-	-	-	-	-	-	-	-	-	-	-	-	-	-	29	Д Рассохин Г.В.	383	вуз, индустр., ректор	832		
F	-60	-	-	-	-	-	-	-	-	-	-	-	-	-	-	-	-	-	-	-	-	-	-78	Г Ребинский С.Г.	362	завод, дир.	423		
A	100	+	+	+	+	-	+	+	+	+	+	+	+	+	+	+	+	+	+	+	+	+	88	В Ребриков В.А.	432	оперупол. УБХСС, ст.	23		
A	100	+	-	-	-	-	-	-	-	-	-	-	-	-	-	-	-	-	-	-	-	-	47	С Ревякин В.С.	461	госуниверситет, зав. каф.	149		
G	-90	-	-	-	-	-	-	-	-	-	-	-	-	-	-	-	-	-	-	-	-	-	-69	Г Редькин В.Я.	363	строит. трест, нач. упр.	398		
G	-78	-	-	-	-	-	-	-	-	-	-	-	-	-	-	-	-	-	-	-	-	-	11	Д Резайкин В.И.	319	исполком, обл., нач. упр.	369		
A	100	+	+	+	+	-	+	+	+	+	+	+	+	+	+	+	+	+	+	+	+	+	100	А Регин Н.В.	426	воен. патриот. объедин., пред.	855		
H	-100	-	-	-	-	-	-	-	-	-	-	-	-	-	-	-	-	-	-	-	-	-	-83	Г Решульский С.Н.	213	обком, 2 секр.	812		
A	100	+	+	+	+	-	+	+	+	+	+	+	+	+	+	+	+	+	+	+	+	+	79	В Рогачева И.А.	646	мореход. учил., доцент	507		
F	-40	-	-	-	-	-	-	-	-	-	-	-	-	-	-	-	-	-	-	-	-	-	-88	Г Родин С.Б.	374	колхоз, пред.	418		
F	-62	-	-	-	-	-	-	-	-	-	-	-	-	-	-	-	-	-	-	-	-	-	-58	Ф Рождественский В.Н.	362	ПО, дир.	878		
G	-90	-	-	-	-	-	-	-	-	-	-	-	-	-	-	-	-	-	-	-	-	-	-58	Ф Розбитова Л.Н.	511	завод, рабочий	246	р	
B	83	+	+	+	0	+	+	+	+	+	+	+	+	+	+	+	+	+	+	+	+	+	95	В Рокицкий М.Р.	461	ауз, мед., зав. каф.	850		
A	100	+	+	+	+	-	+	+	+	+	+	+	+	+	+	+	+	+	+	+	+	+	100	А Романенко В.П.	682	АиФ, зав. отд.	54		
D	33	-	-	-	-	-	-	-	-	-	-	-	-	-	-	-	-	-	-	-	-	-	-29	Е Романов Н.И.	368	ПО, зам. дир.	647	р	
G	-89	-	-	-	-	-	-	-	-	-	-	-	-	-	-	-	-	-	-	-	-	-	-100	Н Романов Ф.Ф.	313	райком, 1 секр.	628		
H	-100	-	-	-	-	-	-	-	-	-	-	-	-	-	-	-	-	-	-	-	-	-	-22	Е Рощин В.А.	230	Роспотребсоюз, 1 зам. пред.	н130		
H	-100	-	-	-	-	-	-	-	-	-	-	-	-	-	-	-	-	-	-	-	-	-	-89	Г Рощупкин И.П.	313	райком, 1 секр.	694		
F	-40	0	-	-	-	-	0	-	-	-	-	-	-	-	-	-	-	-	-	-	-	-	-63	Ф Руденко А.К.	311	горком, 1 секр.	777		
B	71	0	-	0	-	-	0	+	+	+	+	+	+	+	+	+	+	+	+	+	+	+	28	Д Рудкин Ю.Д.	646	вуз, политех., доцент	772	р	
A	100	+	+	+	+	-	+	+	+	+	+	+	+	+	+	+	+	+	+	+	+	+	100	А Румянцев О.Г.	644	АН СССР, эконом. н.с.	19		
D	33	-	-	-	-	-	-	-	-	-	-	-	-	-	-	-	-	-	-	-	-	-	-29	Е Руппель К.К.	447	ТУ-154, командир корабля	715	р	
F	-50	+	+	+	+	-	+	+	+	+	+	+	+	+	+	+	+	+	+	+	+	+	90	В Руцкой А.В.	332	в/с, полковник, слушатель Академии	н 52	н	
H	-100	-	-	-	-	-	-	-	-	-	-	-	-	-	-	-	-	-	-	-	-	-	-90	Г Рыбкин И.П.	313	райком, 1 секр.	312		
A	100	+	+	+	+	-	+	+	+	+	+	+	+	+	+	+	+	+	+	+	+	+	100	А Рыжов Ю.А.	650	НИИ, гл. н.с.	353		
H	-100	-	-	-	-	-	-	-	-	-	-	-	-	-	-	-	-	-	-	-	-	-	-86	Г Рьмовор И.Т.	252	в/с, генерал-лейт., нач. ПУ Забайк. ВО	765		
A	100	+	+	+	+	-	+	+	+	+	+	+	+	+	+	+	+	+	+	+	+	+	89	В Рюмин В.В.	421	в/с, подполковник, преп. уч.	625		
H	-100	-	-	-	-	-	-	-	-	-	-	-	-	-	-	-	-	-	-	-	-	-	-88	Г Рябов А.И.	241	исполком, обл., пред.	695		
A	100	+	+	+	+	-	+	+	+	+	+	+	+	+	+	+	+	+	+	+	+	+	79	В Рябов Н.К.	483	больница, город, зав. отд.	129		
A	100	+	+	+	+	-	+	+	+	+	+	+	+	+	+	+	+	+	+	+	+	+	75	В Рябов Н.Т.	475	дир., зам., техникум	617	р	
F	-40	+	-	0	-	-	-	-	-	-	-	-	-	-	-	-	-	-	-	-	-	-	-20	Е Рябухин П.П.	483	больница, район, зав. отд.	144		
H	-100	-	-	-	-	-	-	-	-	-	-	-	-	-	-	-	-	-	-	-	-	-	-100	Н Сабиров М.Г.	225	СМ ТатАССР, пред.	869		
F	-50	-	-	-	-	-	-	-	-	-	-	-	-	-	-	-	-	-	-	-	-	-	-53	Ф Савин Н.А.	311	горком, 1 секр.	451		
D	20	-	-	-	-	-	-	-	-	-	-	-	-	-	-	-	-	-	-	-	-	-	-42	Ф Савицкий О.В.	374	колхоз, пред.	473		
G	-67	-	-	-	-	-	-	-	-	-	-	-	-	-	-	-	-	-	-	-	-	-	-100	Н Савченко И.С.	320	исполком, обл., зам. нач. упр.	508		
H	-100	-	-	-	-	-	-	-	-	-	-	-	-	-	-	-	-	-	-	-	-	-	-44	Ф Садьков Ю.В.	374	колхоз, пред.	793		
H	-100	-	-	-	-	-	-	-	-	-	-	-	-	-	-	-	-	-	-	-	-	-	-100	Н Саенко Г.В.	213	обком, 2 секр.	493		
A	100	+	+	+	+	-	+	+	+	+	+	+	+	+	+	+	+	+	+	+	+	+	89	В Салье М.Е.	642	АН СССР, геолог., вед. н.с.	107		
G	-80	-	-	-	-	-	-	-	-	-	-	-	-	-	-	-	-	-	-	-	-	-	-100	Н Сальников С.В.	371	совхоз, дир.	629		
C	56	+	+	+	+	-	-	-	-	-	-	-	-	-	-	-	-	-	-	-	-	-	7	Д Самойлов С.Н.	471	детск. дом, дир.	763		
E	-33	-	-	-	-	-	-	-	-	-	-	-	-	-	-	-	-	-	-	-	-	-	-87	Г Санаев В.И.	213	обком, 2 секр.	844		
E	0	-	+	0	-	-	-	-	-	-	-	-	-	-	-	-	-	-	-	-	-	-	5	Д Сандак А.Л.	362	завод, дир.	750		
H	-100	-	-	-	-	-	-	-	-	-	-	-	-	-	-	-	-	-	-	-	-	-	-63	Ф Сараев Б.А.	242	исполком, обл., 1 зам. пред.	736		
H	-100	-	-	-	-	-	-	-	-	-	-	-	-	-	-	-	-	-	-	-	-	-	-71	Г Сафронов А.Е.	264	УКГБ, кр., нач.	209		
B	78	+	+	-	-	+	-	-	-	-	-	-	-	-	-	-	-	-	-	-	-	-	61	С Сафронов Л.П.	235	Госснаб СССР, нач. гл. тер. управл.	799		
D	-78	-	-	-	-	-	-	-	-	-	-	-	-	-	-	-	-	-	-	-	-	-	-94	Г Севастьянов В.И.	256	лет.-косм., НПО, зам. нач. отд.	н 73	н	
G	11	+	-	-	-	-	-	-	-	-	-	-	-	-	-	-	-	-	-	-	-	-	0	Е Севостьянов Ю.В.	311	горком, 1 секр.	476		
F	-43	-	+	+	-	-	-	-	-	-	-	-	-	-	-	-	-	-	-	-	-	-	10	Д Седов Е.Н.	368	плод.-ягодн. станция, зам. дир.	н 61	н	
E	-29	-	-	-	-	-	-	-	-	-	-	-	-	-	-	-	-	-	-	-	-	-	-10	Е Селезнев В.В.	332	в/с, полковник, зам. нач. каф. училища	742	р	
H	-100	-	-	-	-	-	-	-	-	-	-	-	-	-	-	-	-	-	-	-	-	-	-75	Г Селезнев В.Н.	371	совхоз, дир.	543		
G	-70	-	-	-	-	-	-	-	-	-	-	-	-	-	-	-	-	-	-	-	-	-	-100	Н Селиванов А.Г.	254	в/с, контр-адмирал, нач. ПУ Сев. флота	512	р	
E	-22	-	0	-	-	-	-	-	-	-	-	-	-	-	-	-	-	-	-	-	-	-	30	Д Семейкин М.Ф.	369	лесокомб., лесничий	н144		
H	-100	-	-	-	-	-	-	-	-	-	-	-	-	-	-	-	-	-	-	-	-	-	-100	Н Семенов М.Е.	241	исполком, обл., пред.	517		
H	-100	-	-	-	-	-	-	-	-	-	-	-	-	-	-	-	-	-	-	-	-	-	-85	Г Семенов Ю.Н.	211	обком, 1 секр.	404		
C	38	-	-	-	-	-	-	-	-	-	-	-	-	-	-	-	-	-	-	-	-	-	-38	Ф Семуков Ю.И.	282	ВС КомиАССР, пред. Презид.	н112	н	
A	100	-	-	-	-	-	-	-	-	-	-	-	-	-	-	-	-	-	-	-	-	-	111	Сергеев Е.В.	461	вуз, технолог., зав. каф.	621	р	
A	100	+	+	+	+	-	+	+	+	+	+	+	+	+	+	+	+	+	+	+	+	+	95	В Сергеев Ю.С.	613	ПО, геолог	224	р	
A	100	+	+	+	-	+	0	0	0	-	0	0	+	+	+	+	+	+	+	+	+	+	18	Д Сердюков В.А.	646	вуз, фин.-эк., доцент	127		
C	56	-	+	+	+	-	-	-	-	-	-	-	-	-	-	-	-	-	-	-	-	-	26	Д Серета Г.М.	363	упр. строительства, нач.	755		
G	-80	-	-	-	-	-	-	-	-	-	-	-	-	-	-	-	-	-	-	-	-	-	-94	Г Серяков В.С.	361	ПО, ген. дир.	678		
A	100	+</																											

29.12.90		"Список поименных голосований на II Съезде народных депутатов РСФСР"																				Стр. 13								
R	RtI	a	b	c	d	e	f	g	h	i	j	k	l	m	n	o	p	q	r	s	t	u	RtII	R	Депу т а т	С.С.	Должность (на момент избрания)	И	Окр.В	
D	33	+	+	+	+																			-5	Е Чудецкий Б.Н.	361	х/б ПО, ген. дир.		375	
H	-100	-	-	-	-																			-63	Ф Чуриков А.А.	313	райком, 1 секр.		237	
F	-50	-	-	-	-																			-29	Е Чурилов В.А.	211	окружком, 1 секр.		728	
E	-10	-	-	+																				-71	Г Чуркин В.Н.	362	завод, дир.		294	
A	100	+	+	+	+																				80	В Чухин И.И.	432	оперуполномоченный, ОВД		823
A	100	+	+	+	+		+	0																	85	В Шабад А.Е.	642	АН СССР, физ., вед. н.с.		37
E	-12	+	+	+	+																				60	С Шабунин И.П.	231	обл. гос. кооп. объедин., пред.		322
H	-100	-	-	+			0																		-56	Ф Шамшин В.П.	225	СМ ЯАССР, пред.		899
E	0	-	-	-	-																				-89	Г Шалочкин В.В.	365	госплемзавод, дир.		514
H	-100	-	-	-	0		0																		-63	Ф Шарадзе О.Х.	360	ж.д., нач. отд.		351
D	25	+	+	+	0																				40	С Шарифуллина Е.А.	482	больница, район, зам. гл. вр.		868
A	100	+	+	+	0																				84	В Шаталов С.Д.	646	вуз, политех., доцент		596
A	100	+	+	+																					77	В Шахрай С.М.	461	МГУ, зав. лаб.	н 10	н
D	10	-	-	-	-																				-65	Ф Шашвишвили И.А.	441	шахта, нач.		433
F	-60	+	0	+	0		0																		37	С Шашков В.В.	311	горком, 1 секр.		762
A	100	+	+	+	+																				100	А Шаболдаев С.Б.	646	вуз, МИСИС, доцент		38
G	-78	-	-	-	-																				-88	Г Шевцов А.Е.	363	льнозавод, дир.		686
F	-50	-	-	-	0																				-53	Ф Шевцов В.В.	215	обком, секр.		344
H	-100	-	-	-	-																				111	Шевченко Н.П.	241	исполком, обл., пред.		287
A	100	+	+		+		0																		95	В Шейнис В.Л.	641	АН СССР, экономич., гл. н.с.		47
A	100	+																							100	А Шелов-Коведяев Ф.В.	642	АН СССР, гуманит., ст. н.с.		49
H	-100	-	-	-	-																				-70	Г Шибалов В.И.	369	автозавод, гл. инженер производства		355
B	78	+	+	+	+																				100	А Шинкарецкий В.И.	674	ЦТ, "ДВМ", спец. корр.		14
B	71	-	-	0	-		0																		-73	Г Шиповалова Л.С.	483	больница, район, зав. отд.		831
B	90	+	+	+	+		0																		95	В Широбоков И.И.	684	газета, соб. корр.	н 40	
A	100	+	+	+	+		0																		75	В Шихарев Ю.И.	511	шахта, рабочий		436
H	-100	-	-	+																					-78	Г Шишкин В.А.	273	УВД, обл., нач.		769
D	30	-	-	-	-																				-70	Г Шишкин Н.Н.	363	строит. упр., нач.		875
C	40	+	-	-	+																				0	Е Шорин В.П.	383	вуз, авиац., ректор		465
H	-100	-	-	-	0																				-74	Г Штыгашев В.Н.	652	НИИ, ст. н.с.		213
A	100	+	0	+																					-7	Е Шуба Н.М.	427	кр. совет воинов-интернац., пред.		147
B	78	+	+	+	+																				70	В Шуйков В.А.	623	ср. шк., учитель	н 143	н
H	-100	-	-	-	-																				-89	Г Шулятьев Г.Ф.	319	исполком, обл., зав. отд.		454
D	33	+	+	+	+																				94	В Шумейко В.Ф.	361	ПО, ген. дир.	н 17	н
F	-40	-	-	+																					-33	Е Шумский А.А.	374	колхоз, пред.		241
A	100	+	+	+	+																				100	А Шустов С.П.	611	НПО, вед. инженер		66
E	-25	-	-	-	-		0																		-94	Г Эттырынтына М.И.	481	противотуберк. дисп., гл. врач	н 166	н
H	-100	-	-	-	-																				-50	Ф Юганов Е.В.	213	обком, 2 секр.		593
A	100	+	+	+	+																				71	В Югин В.А.	680	газета, ред.	н 13	н
A	100	+	+	+	+																				100	А Югов С.И.	441	металлург. завод, нач. цеха		660
C	60	-	-	+																					-13	Е Юдин В.В.	361	нефт. компл., ген. дир.		720
A	100	+	+	+	0																				50	С Юдин Ю.А.	433	ОВД ИК, ст. инсп.		463
E	-33	-	-	+																					-89	Г Юрин А.П.	374	колхоз, пред.		323
G	-80	-	-	-	-																				-89	Г Юсников Н.С.	242	исполком, обл., 1 зам. пред.		541
A	100	+	+	+	+																				100	А Юшенков С.Н.	421	в/с, подполковник, преп. академии		20
A	100	+	+	+	+																				60	С Юшкевичус В.З.	433	ОВД, инсп.		605
A	100	+	+	+	+																				100	А Якименко Н.Т.	433	УВД, инсп.		219
A	100	+	+	+	+																				100	А Яковлев В.Б.	444	шахта, мастер	н 110	н
B	90	+	+	0	+		0	0	0	0															60	С Яковлев С.Д.	631	больница, район, врач		136
F	-60	0	+	+																					35	С Якубович Н.Д.	481	больница, обл., гл. врач		291
A	100	+	+	+	+																				100	А Якунин Г.П.	710	священник	н 11	н
D	14	-	-	-	-																				-60	Ф Яр С.П.	326	КНК, район, пред.	н 168	н
G	-78	-	-	+																					-65	Ф Яров Ю.Ф.	241	исполком, обл., пред.		142
E	-11	-	-	0	-									0	0										-61	Ф Ярошенко А.И.	371	совхоз, дир.		204
F	-43	0	-	-	-																				-72	Г Ясенков Л.Е.	512	ж.д., машинист,		383

27.12.90

Поименные голосования отдельных народных депутатов РСФСР на II Съезде

65

R	Rt1	a	b	c	d	e	f	g	h	i	j	k	l	m	n	o	p	q	r	s	t	u	Rt2	R	Депутат	С.С.	Должность на момент избрания	ВС	Номер	
Руководство Верховного Совета РСФСР																														
C	50	+	+	+	+	+	+	-	-	-	+	+	-	+	+	+	+	+	+	+	+	+	+	50	С Ельцин Б.Н.	221	ВС СССР, пред.ком., б.министр СССР	н	74	
C	56	+	+	+	+	+	-	-	-	+	+	+	+	+	+	+	+	+	+	+	+	+	-	78	В Хасбулатов Р.И.	461	вуз, МИНХ, зав.каф.	н	137	
E	-20	-	+	+	+	+	-	-	-	-	-	-	-	-	-	-	-	-	-	-	-	-	0	+	-11	Е Горячева С.П.	358	межрайон.прокурат., прокурор		217
F	-56	+	+	+	+	+	-	-	-	-	-	-	-	-	-	-	-	-	-	-	-	-	-	27	Д Исаев Б.М.	241	исполком, обл., пред.		748	
D	20	-	0	-	0	0	-	-	-	+	-	0	0	+	-	-	-	-	-	-	-	-	-	-41	Ф Исаков В.Б.	640	вуз, юридич., проф.	р	655	
G	-80	-	+	+	+	+	-	-	-	+	-	-	0	+	0	+	0	+	0	+	0	+	-	6	Д Абдулатипов Р.Г.	105	ЦК КПСС, зав.сект.отд.нац.отн.	н	н 93	
D	25	0	+	-	+	-	0	+	-	-	-	+	-	0	0	0	0	0	0	0	0	0	-	-11	Е Вешняков А.А.	216	горком, Г.Архангельск, секр.	р	266	
H	-100	-	-	-	+	-	-	-	-	-	-	-	-	-	-	-	-	-	-	-	-	-	-	-76	Г Сыроватко В.Г.	241	исполком, обл., пред.	н	н 28	
Лидеры блока "Коммунисты России"																														
H	-100	-	-	-	-	-	-	-	-	-	-	-	-	-	-	-	-	-	-	-	-	-	-	-100	Н Полозков И.К.	111	ПБ КП РСФСР, 1 секр., быв.1 с.кр.ком		179	
H	-100	-	-	-	-	-	-	-	-	-	-	-	-	-	-	-	-	-	-	-	-	-	-	-86	Г Чикин В.В.	112	ПБ КП РСФСР, член, Гл.ред.газеты	н	96	
H	-100	-	-	-	-	-	-	-	-	-	-	-	-	-	-	-	-	-	-	-	-	-	-	-100	Н Воротников В.И.	101	ПБ КПСС, член, ВС РСФСР, пред.Презид.	н	150	
G	-71	-	-	-	-	-	-	-	-	-	-	-	-	-	-	-	-	-	-	-	-	-	-	-	-100	Н Власов А.В.	102	ПБ КПСС, к.ч., СМ РСФСР, пред.	н	146
H	-100	-	-	-	-	-	-	-	-	-	-	-	-	-	-	-	-	-	-	-	-	-	-	-	-89	Г Манаенков Ю.А.	103	ЦК КПСС, секр.	н	н 53
H	-100	-	-	-	-	-	-	-	-	-	-	-	-	-	-	-	-	-	-	-	-	-	-	-	-100	Н Соколов А.С.	215	обком, секр.	р	94
G	-89	-	-	-	-	-	-	-	-	-	-	-	-	-	-	-	-	-	-	-	-	-	-	-	-86	Г Степанов В.Н.	282	ВС КарАССР, пред.Презид.	н	106
H	-100	-	-	-	-	-	-	-	-	-	-	-	-	-	-	-	-	-	-	-	-	-	-	-	-100	Н Братищев И.М.	461	вуз, инж.ж.д.тр., зав.каф.		599
H	-100	-	-	-	-	-	-	-	-	-	-	-	-	-	-	-	-	-	-	-	-	-	-	-	-100	Н Слободкин Ю.М.	359	нар.суд, Город, пред.		96
G	-71	-	-	-	-	-	-	-	-	-	-	-	-	-	-	-	-	-	-	-	-	-	-	-	-100	Н Тарасов Б.В.	252	в/с, генерал-лейт., нач.ПУ Пр-Ур ВО	н	49
Лидеры группы "Россия"																														
F	-38	-	-	-	-	-	-	-	-	-	-	-	-	-	-	-	-	-	-	-	-	-	-	-	-100	Н Лисин В.П.	685	газета, корр.	н	н 37
D	20	0	+	-	+	-	0	-	-	-	-	-	-	-	-	-	-	-	-	-	-	-	-	-	-33	Е Бабурин С.Н.	460	госуниверситет, декан	р	539
C	50	-	-	-	-	-	-	-	-	-	-	-	-	-	0	+	-	+	0	-	-	-	-	-	-65	Ф Глотов С.А.	422	в/с, майор		163
B	78	+	+	+	+	+	-	+	0	+	+	-	0	0	+	-	-	-	-	-	-	-	-	-	13	Д Митюков М.А.	461	вуз, пед., зав.каф.	р	212
E	-14	0	-	+	+	-	-	-	-	-	-	-	-	-	-	-	-	-	-	-	-	-	-	-	-35	Ф Мазаев В.Д.	431	МВД, высш.след.шк., доцент	р	309
Лидеры группы "Левый центр"																														
D	33	+	+	+	+	+	0	-	-	+	0	+	+	+	+	+	+	+	+	+	+	+	0	0	57	С Волгогонов Д.А.	330	в/с, генерал-полк., нач.института	н	н 60
A	100	+	+	+	+	+	-	+	+	+	+	+	+	+	+	+	+	+	+	+	+	+	+	+	77	В Шахрай С.М.	461	МГУ, зав.лаб.	н	н 10
Лидеры Демократической России"																														
A	100	+	+	+	+	+	+	+	+	+	+	+	+	+	+	+	+	+	+	+	+	+	+	+	100	А Бочаров М.А.	361	ВС СССР, секр.ком., б.дир.комбината		17
A	100	+	+	+	+	+	+	+	+	+	+	+	+	+	+	+	+	+	+	+	+	+	+	+	78	В Манохин А.Н.	461	АН СССР, матем., зав.лаб.		525
A	100	+	+	+	+	+	-	+	0	+	+	+	+	+	+	+	+	+	+	+	+	+	+	+	85	В Комчатов В.Ф.	652	Гидрометцентр, ст.н.с.		59
A	100	+	+	+	+	+	+	+	+	+	+	+	+	+	+	+	+	+	+	+	+	+	+	+	100	А Ким Е.Н.	441	КБ, нач.отд.		735
A	100	+	+	+	+	+	+	+	+	+	+	+	+	+	+	+	+	+	+	+	+	+	+	+	100	А Филатов С.А.	462	НИИ, зав.отд.	р	24
Лидеры фракций "новых" партий																														
A	100	+	+	+	+	+	+	+	+	+	+	+	+	+	+	+	+	+	+	+	+	+	+	+	100	А Травкин Н.И.	314	ВС СССР, пред.подком., б.слуш.ВПШ		8
A	100	+	+	+	+	+	+	+	+	+	+	+	+	+	+	+	+	+	+	+	+	+	0	89	В Толстой М.Н.	462	опт.ин-т, нач.лаб.		120	
A	100	+	+	+	+	+	+	+	+	+	+	+	+	+	+	+	+	+	+	+	+	+	+	+	100	А Пономарев Л.А.	642	АН СССР, физ., вед.н.с.	н	н 2
A	100	+	+	+	+	+	+	+	+	+	+	+	+	+	+	+	+	+	+	+	+	+	+	+	89	В Салье М.Е.	642	АН СССР, геолог., вед.н.с.		107
A	100	+	+	+	+	+	+	+	+	+	+	+	+	+	+	+	+	+	+	+	+	+	+	+	100	А Дмитриев М.Э.	653	вуз, фин.-эк.ин-т, н.с.		130
A	100	+	+	+	+	+	+	+	+	+	+	+	+	+	+	+	+	+	+	+	+	+	+	+	100	А Румянцев О.Г.	644	АН СССР, эконом., н.с.		19
A	100	+	+	+	+	+	+	+	+	+	+	+	+	+	+	+	+	+	+	+	+	+	+	+	100	А Лысенко В.Н.	646	вуз, МАИ, доцент		28
A	100	+	+	+	+	+	-	+	+	+	+	+	+	+	+	+	+	+	+	+	+	+	+	+	78	В Уражцев В.Г.	720	публицист		10
A	100	+	+	+	+	+	+	+	+	+	+	+	+	+	+	+	+	+	+	+	+	+	+	+	100	А Юшенков С.Н.	421	в/с, подполковник, преп.академии		20
Лидеры "Мемориала" и Клуба избирателей АН СССР																														
A	100	+	+	+	+	+	+	+	+	+	+	+	+	+	+	+	+	+	+	+	+	+	+	+	100	А Ковалев С.А.	645	АН СССР, инф., инженер	р	58
A	100	+	+	+	+	+	0	+	-	+	+	+	+	+	+	+	+	+	+	+	+	+	+	+	85	В Шабад А.Е.	642	АН СССР, физ., вед.н.с.		37

Приложение 2.

Сокращенный кодификатор
социально-профессионального состава
корпуса народных депутатов России
с указанием числа депутатов
в отдельных социально-профессиональных группах
и средних "температур" (рейтингов) этих групп
по I и II Съездам.

код	Социальная группа	число депутатов	Рейтинг по I Съезду	Рейтинг по II Съезду
1.	ВЫСШИЙ ЭШЕЛОН УПРАВЛЕНИЯ,	231	-74	-61
	в том числе:			
1.1.	Высшее политическое руководство КПСС и КП РСФСР; ответственные работники ЦК КПСС; секретари крайкомов, обкомов, окружкомов и горкомов КПСС крупных городов.	69	-86	-75
1.2.	Председатели, заместители председателей Советов Министров, министры, заместители министров СССР, РСФСР и автономных республик.	39	-53	-42
1.3.	Ответственные работники министерств и ведомств республиканского, краевого и областного уровней.	15	-34	-19
1.4.	Руководство Президиумов Верховных Советов РСФСР и автономных республик.	8	-68	-64
1.5.	Председатели исполкомов краевых, областных, окружных Советов н.д. и их заместители.	58	-84	-68
1.6.	Военное руководство - высшее звено.	17	-82	-76
1.7.	Руководство КГБ союзного, краевого и областного уровней.	9	-89	-66
1.8.	Руководство МВД союзного, республиканского, краевого и областного уровней; прокуроры краев и областей, заместители прокуроров автономных республик.	12	-56	-19
1.9.	Космонавты СССР.	3	-93	-86

код	Социальная группа	число депутатов	Рейтинг по I Съезду	Рейтинг по II Съезду
2.	СРЕДНИЙ ЭШЕЛОН УПРАВЛЕНИЯ,	386	- 8	-12
	в том числе:			
2.1.	Секретари райкомов и горкомов КПСС средних и малых городов; заведующие отделами крайкомов, обкомов и горкомов КПСС крупных городов.	48	-44	-42
2.2.	Председатели исполкомов районных Советов н.д., Советов н.д. средних и малых городов и их заместители; руководители отделов облисполкомов.	32	-23	-23
2.3.	Военное руководство - среднее звено.	10	9	27
2.4.	Руководство КГБ - среднее звено.	4	28	24
2.5.	Руководство МВД, судов и прокуратуры - среднее звено.	18	34	51
2.6.	Директора предприятий, их заместители и главные специалисты.	150	3	-1
2.7.	Директора совхозов, их заместители и главные специалисты.	56	-22	-33
2.8.	Председатели колхозов, их заместители и главные специалисты.	40	-26	-48
2.9.	Директора НИИ, ректоры вузов и их заместители.	23	20	27
3.	НИЖНИЙ ЭШЕЛОН УПРАВЛЕНИЯ,	216	52	43
	в том числе:			
3.1.	Секретари парткомов предприятий и учреждений.	6	55	44
3.2.	Военное руководство - нижнее звено.	19	61	53
3.3.	Руководство МВД - нижнее звено.	12	71	50
3.4.	Руководители цехов, отделов предприятий, их заместители; бригадиры и мастера.	43	49	40
3.5.	Руководители подразделений совхозов и колхозов.	6	-28	-20
3.6.	Руководители подразделений НИИ, вузов и их заместители.	45	65	56
3.7.	Директора средних и специальных учебных заведений и их заместители.	15	57	46

код	Социальная группа	число депутатов	Рейтинг по I Съезду	Рейтинг по II Съезду
3.8.	Руководители медицинских заведений и их заместители.	65	42	34
3.9.	Освобожденные комсомольские и профсоюзные работники.	5	86	65
4.	РАБОЧИЕ И КРЕСТЬЯНЕ,	51	45	34
	в том числе:			
4.1.	Индустриальные рабочие.	45	50	42
4.2.	Колхозники и рабочие совхозов.	6	9	-28
5.	РАБОТНИКИ УМСТВЕННОГО ТРУДА и другие социальные группы,	179	78	66
	в том числе:			
5.1.	Инженеры и техники.	20	86	79
5.2.	Учителя.	11	74	48
5.3.	Врачи.	9	31	52
5.4.	Научные работники, преподаватели вузов, студенты и аспиранты.	62	83	66
5.5.	Работники культуры.	5	49	55
5.6.	Работники средств массовой информации.	51	80	65
5.7.	Адвокаты, юристы.	11	82	78
5.8.	Священнослужители.	5	70	61
5.9.	Пенсионеры.	1	-40	-5

С Р А В Н Е Н И Е
"тонкого" политического состава
пяти основных социально-профессиональных групп
депутатского корпуса
на I-м (темные столбики) и II-м (светлые столбики)
Съездах народных депутатов РСФСР

- Рис. П1 - Высший эшелон управления
- Рис. П2 - Средний эшелон управления
- Рис. П3 - Нижний эшелон управления
- Рис. П4 - Рабочие и крестьяне
- Рис. П5 - Работники умственного труда

07

I



Рис.П1.



Рис.П2.

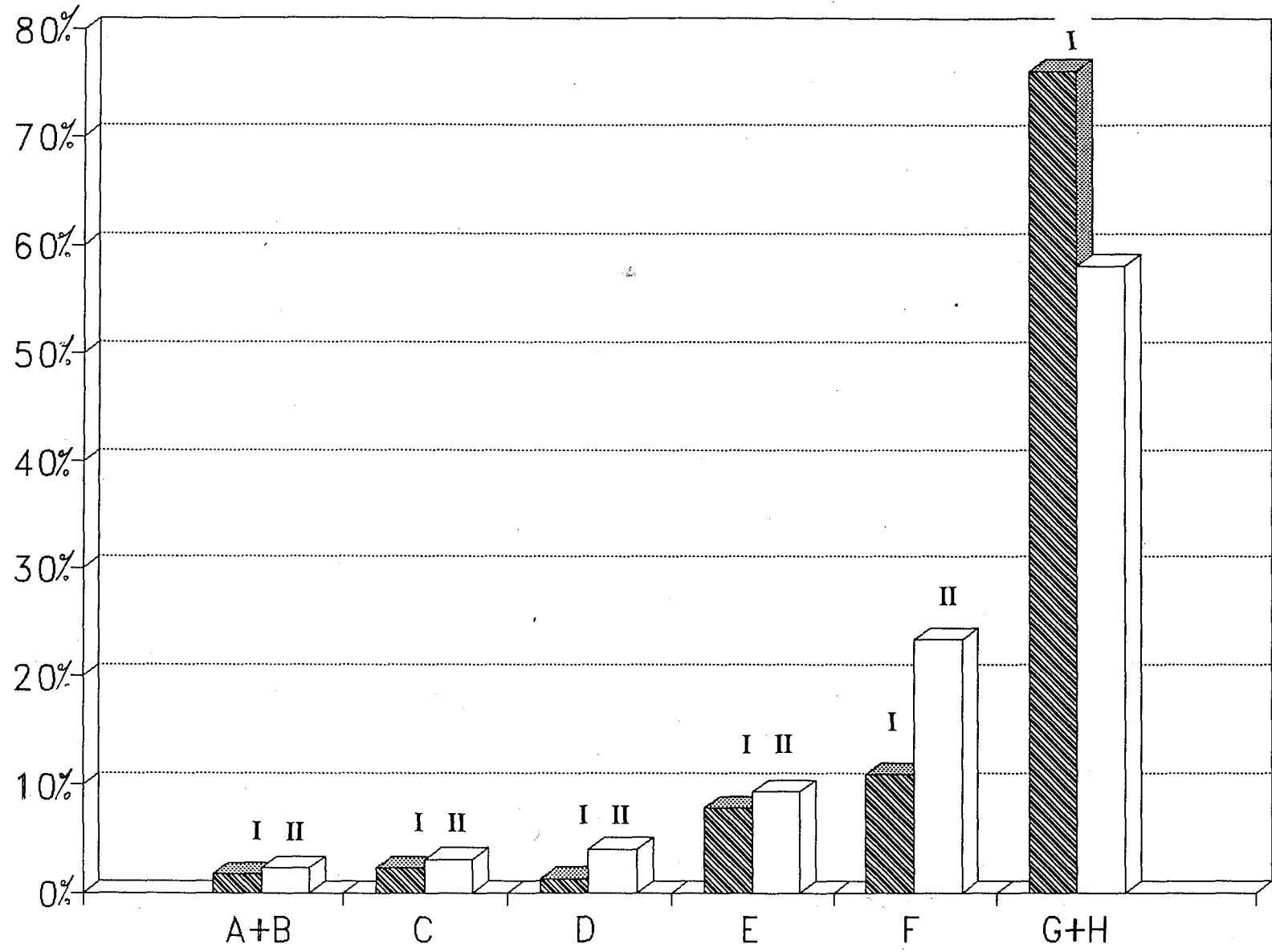

Рис.ПЗ.

IV

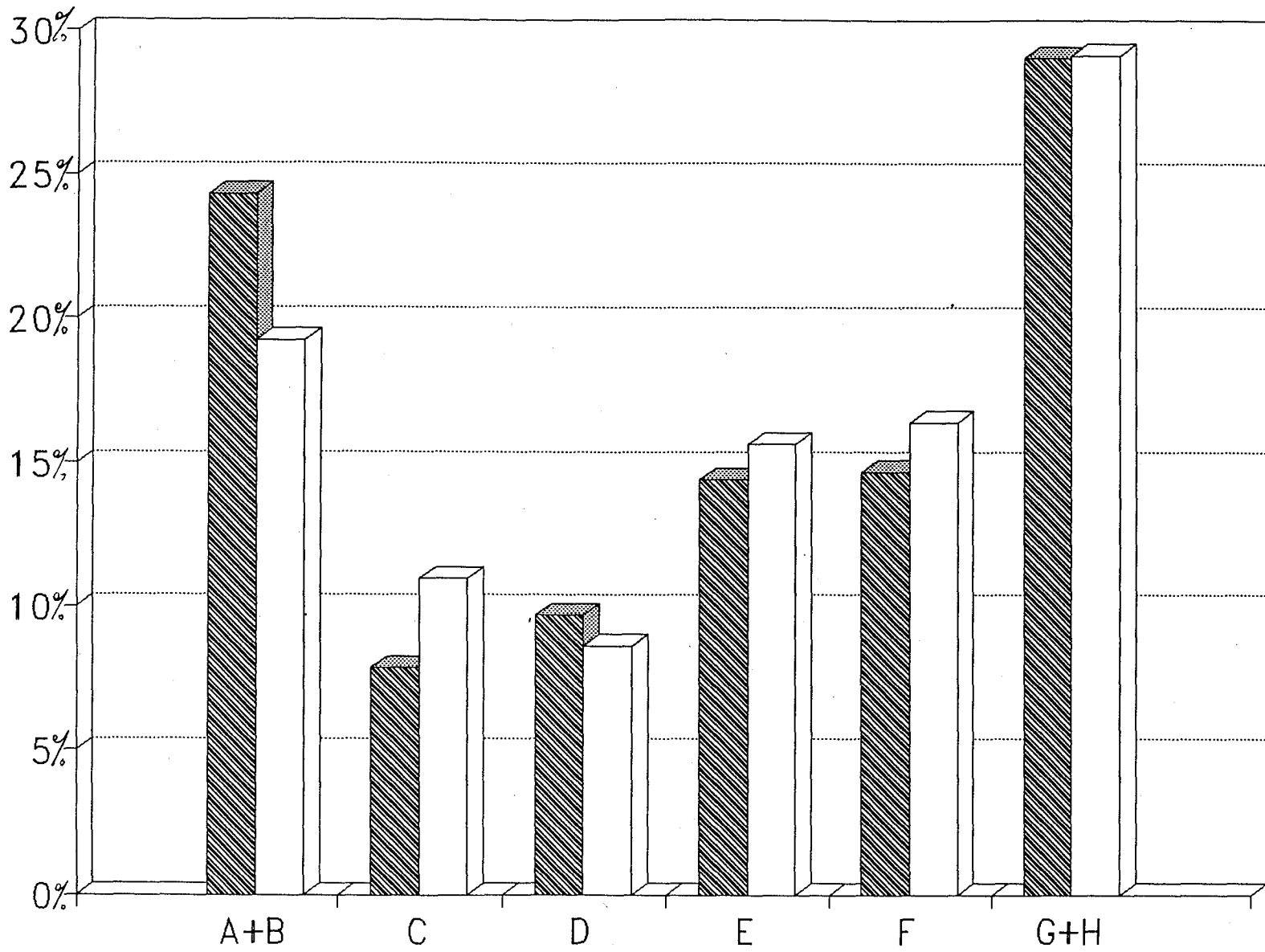

Рис.П4.

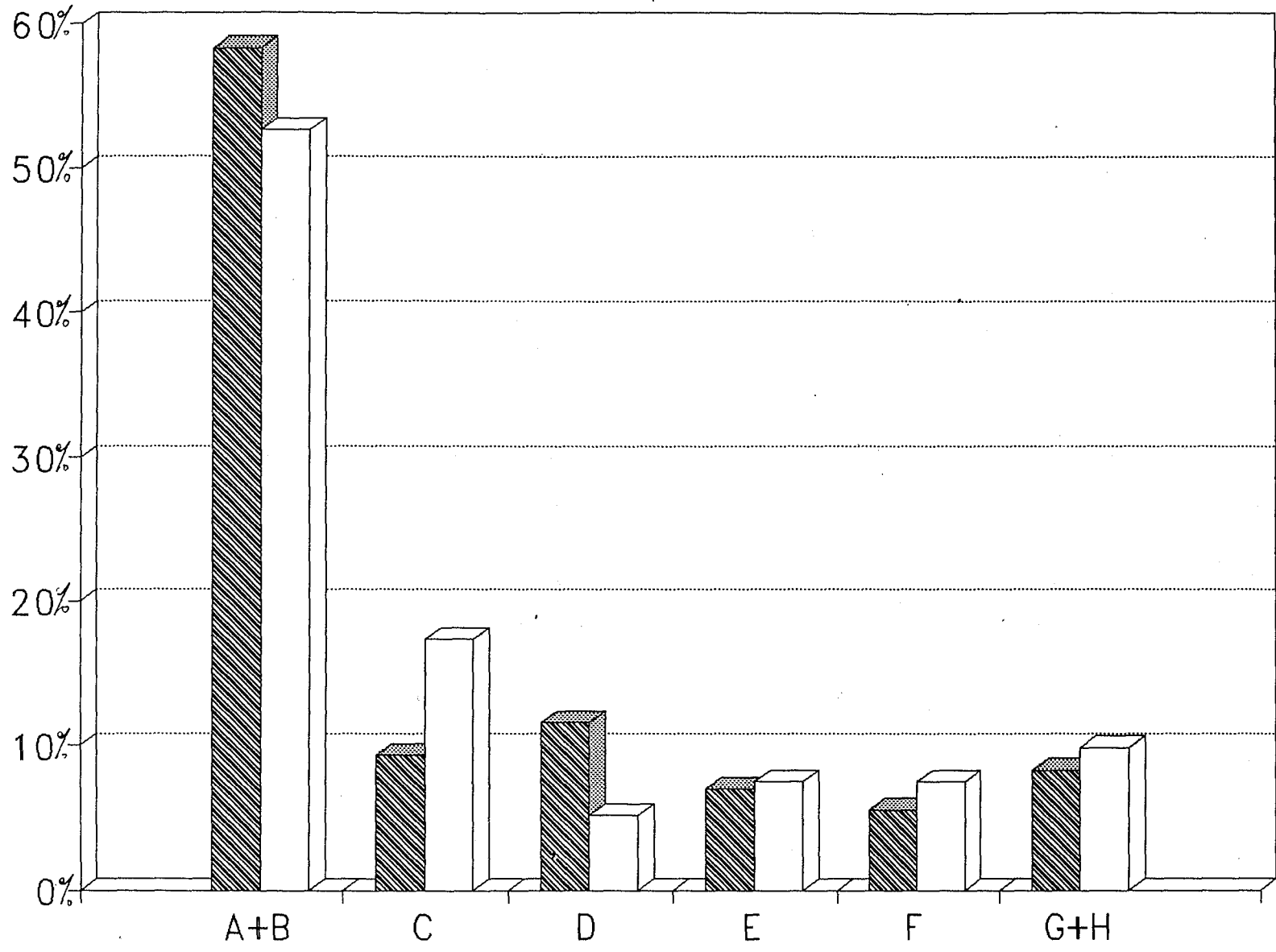
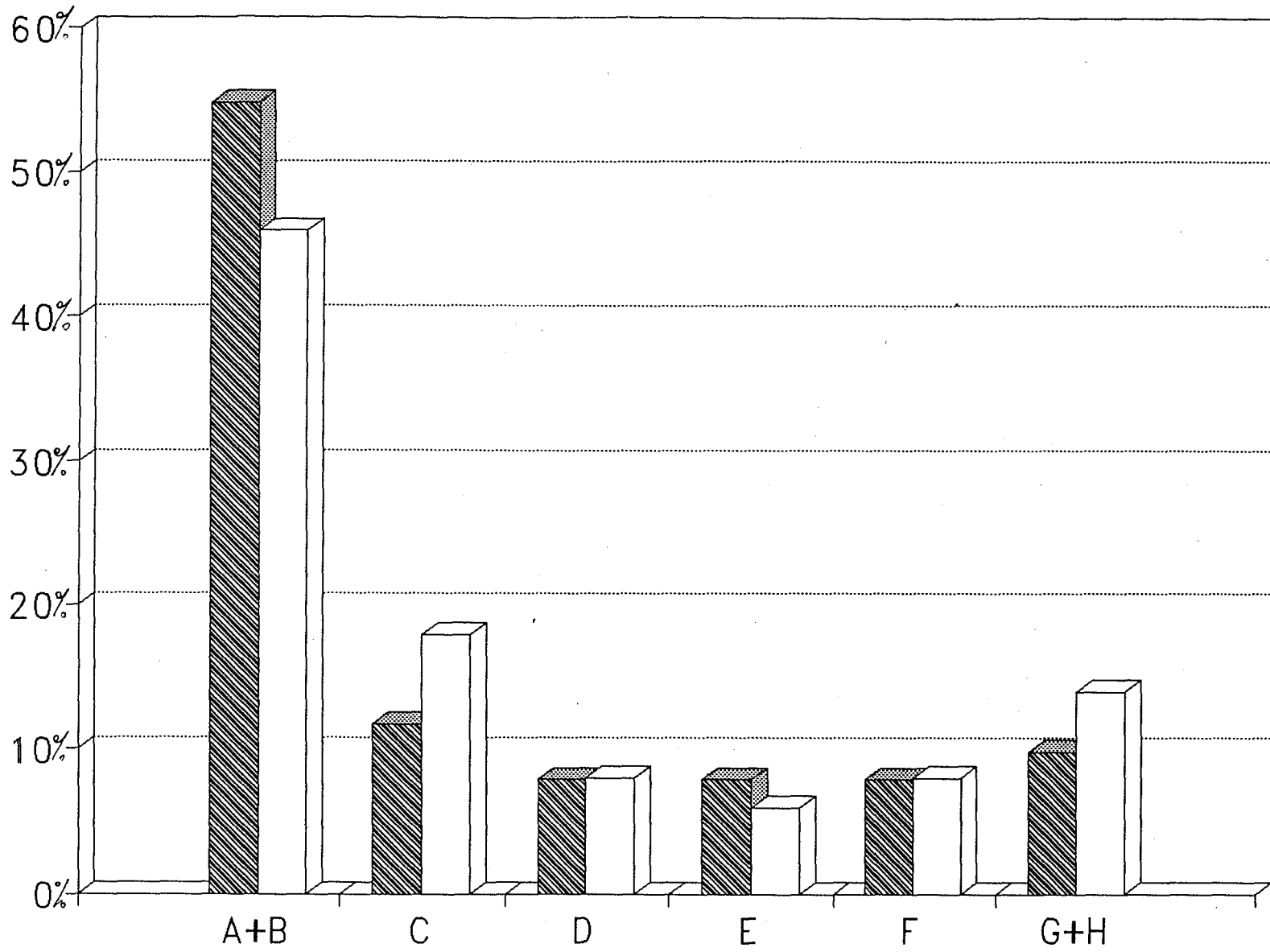
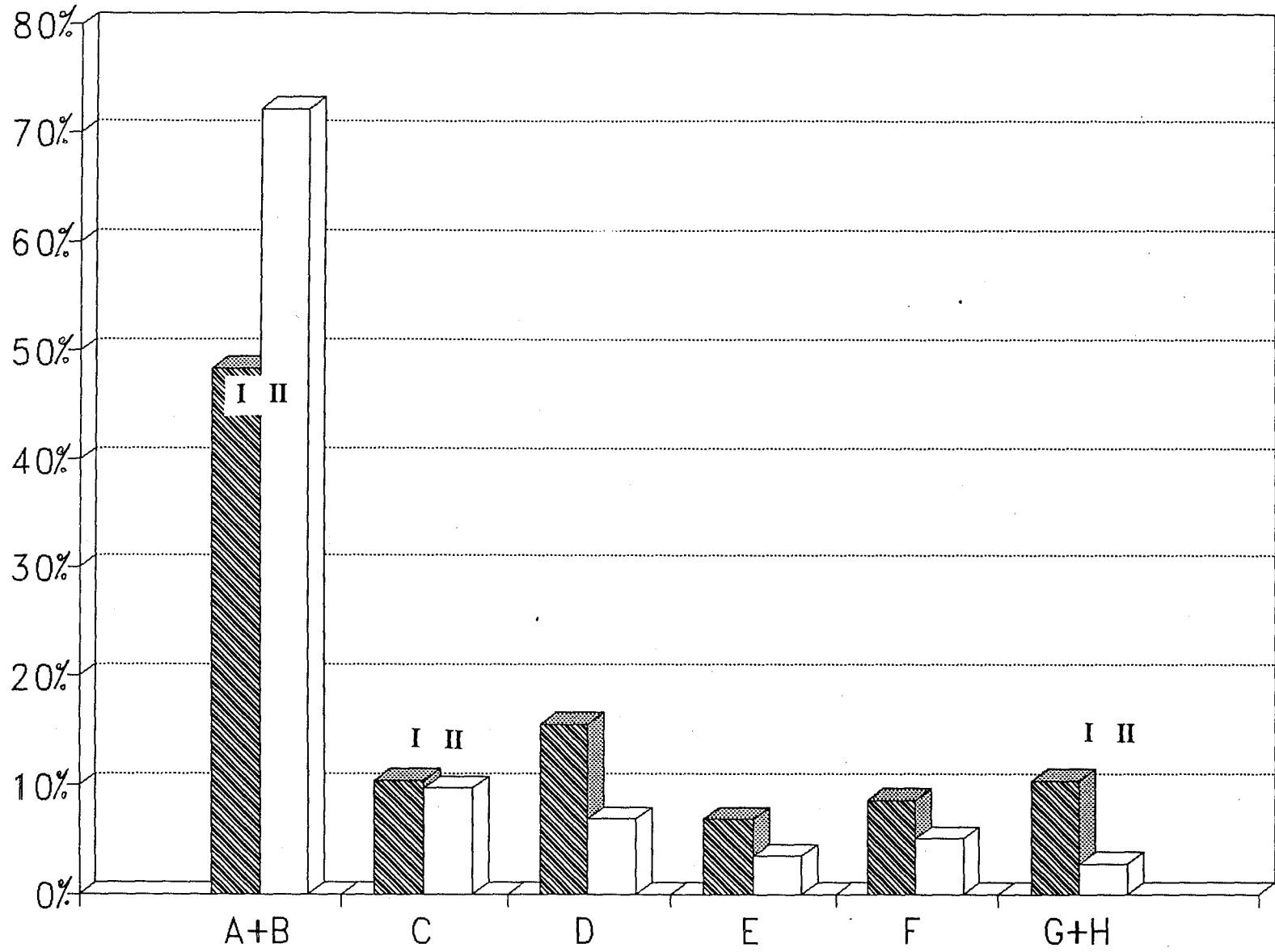

Рис.П5.